

SQ Udhëzimet për përdorim	2	EL Οδηγίες Χρήσης	71	RO Manual de utilizare	136
BG Ръководство за употреба	8	HU Használati útmutató	78	RU Инструкция по	
HR Upute za uporabu	15	IT Istruzioni per l'uso	84	эксплуатации	142
CS Návod k použití	21	KK Қолдану туралы		SR Упутство за употребу	149
DA Brugsanvisning	27	нұсқаулары	91	SK Návod na používanie	155
NL Gebruiksaanwijzing	33	LV Lietošanas instrukcija	98	SL Navodila za uporabo	161
EN User Manual	39	LT Naudojimo instrukcija	104	ES Manual de instrucciones	167
ET Kasutusjuhend	45	MK Упатство за ракување	110	SV Bruksanvisning	173
FI Käyttöohje	51	NO Bruksanvisning	117	TR Kullanma Kılavuzu	179
FR Notice d'utilisation	57	PL Instrukcja obsługi	123	UK Інструкція	186
DE Benutzerinformation	64	PT Manual de instruções	130	AR مدخنة الموقد	197



PËRMBAJTJA

1. INFORMACIONI I SIGURISË DHE INSTALIMI.....	2
2. PËRPARA PËRDORIMIT TË PARË.....	3
3. PËRSHKRIM I PRODUKTIT.....	3
4. PËRDORIMI I PËRDITSHËM.....	3
5. KUJDESI DHE PASTRIMI.....	5
6. ZGJIDHJA E PROBLEMEVE.....	6

ME JU NË MENDJE

Faleminderit që bletë një produkt Electrolux. Ju keni zgjedhur një produkt i cili sjell me vete dekada të tëra me përvojë dhe risi nga profesionistë. Gjenial dhe elegant, ky produkt është projektuar duke ju pasur ju në mendje. Pra, sa herë që ta përdorni mund të ndjeheni të sigurt se çdo herë do të merrni prej tij rezultate të shkëlqyera.

Mirë se vini në Electrolux.

Vizitoni faqen tonë të internetit për:



Merrni këshilla përdorimi, broshura, informacion për ndreqjen e problemeve si dhe për shërbimin:

www.electrolux.com/webservice



Regjistroni produktin tuaj për shërbim më të mirë:

www.registerelectrolux.com



Blini aksesorë, pjesë konsumi, pjesë këmbimi origjinale për pajisjen tuaj:

www.electrolux.com/shop

KUJDESI DHE SHËRBIMI PËR KLIENTËT

Përdorni gjithmonë pjesë këmbimi origjinale.

Kur kontaktoni me Qendrën e Autorizuar të Shërbimit, sigurohuni që të dispononi të dhënat e mëposhtme: Modeli, PNC, Numri i serisë.

Informacioni mund të gjendet në pllakën e specifikimeve.

 Paralajmërim / Të dhëna për sigurinë dhe kujdesin

 Të dhëna të përgjithshme dhe këshilla

 Të dhëna për ambientin

Rezervohet mundësia e ndryshimeve.

1. INFORMACIONI I SIGURISË DHE INSTALIMI



PARALAJMËRIM!

sigurisë dhe instalimin". Lexoni me kujdes kapitujt e "Sigurisë" përpara çdo përdorimi ose mirëmbajtjeje të pajisjes.

Referojuni broshurës tjetër "Udhëzimet për instalimin" për "Informacionin e

2. PËRPARA PËRDORIMIT TË PARË



PARALAJMËRIM!
Referojuni kapitujve për sigurinë.

2.1 Mbyllja e xhamit

Kur rrëshqitësi nuk hapet dhe paneli pulson në të kuqe dhe të bardhë, xhami brenda rrëshqitësit është i lirshëm. Xhami duhet të mbyllet për të hapur rrëshqitësin dhe për të vënë në punë pajisjen.

1. Shkoni te pjesa e përparme të pajisjes brenda mobilies.
2. Hapni kapakun e vogël përpara dhe sigurohuni që xhami brenda të mos jetë i lirshëm.

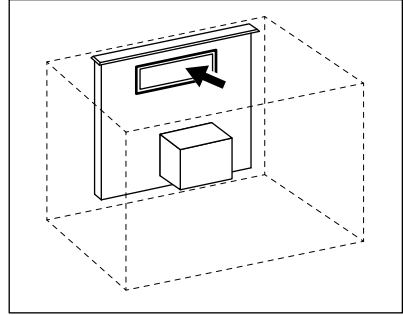

Shtyjeni lehtë xhamin nëse është i lirshëm për ta mbyllur.
3. Mbylleni kapakun përpara pajisjes. Pajisja tani është gati për përdorim.

3. PËRSHKRIM I PRODUKTIT

3.1 Përmbledhje e panelit të kontrollit

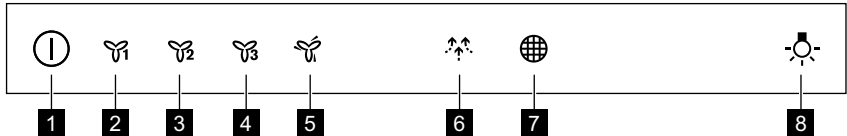

- | | |
|---|---|
| 1 Ndezja/Fikja, Hap/Mbyll | 6 Funkcioni i tërheqjes së lehtë |
| 2 Shpejtësia e parë e motorit | 7 Kujtuesi i filtrit |
| 3 Shpejtësia e dytë e motorit | 8 Llamba |
| 4 Shpejtësia e tretë e motorit | |
| 5 Shpejtësia maksimale e motorit | |



4. PËRDORIMI I PËRDITSHËM

4.1 Hapja dhe mbyllja e aspiratorit



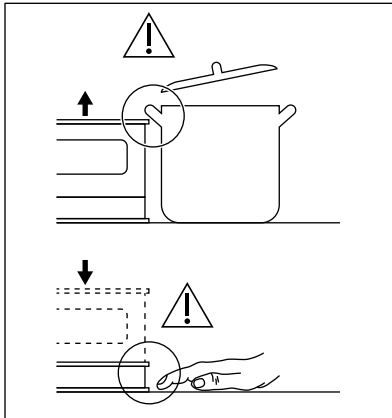



PARALAJMËRIM!
Rrezik plagosjeje ose dëmtim i pajisjes! Mos fusni enë gatimi ose objekte të tjera mbi dhe nën rrëshqitës.





1. Shtypni dhe mbani shtypur  derisa rrëshqitësi të fillojë të hapet. Pajisja ndizet dhe rrëshqitësi ngrihet lart.
2. Për të mbyllur rrëshqitësin dhe fikur pajisjen, shtypni dhe mbani shtypur  derisa rrëshqitësi të fillojë të shkojë poshtë. Përdoreni aspiratorin vetëm kur rrëshqitësi ndalon dhe është plotësisht i hapur.

4.2 Përdorimi i aspiratorit



Kontrolloni shpejtësinë e rekomanduar sipas tabelës më poshtë.

	Gjatë ngrohjes së ushqimit, gatimit me tenxhere të mbuluara.
	Gjatë gatimit me tenxhere të mbuluara në disa zona ose vatra gatimi, skuqjes së lehtë.
	Gjatë zierjes, skuqjes së sasive të mëdha të ushqimit pa kapak, gatimit në disa zona ose vatra gatimi.
	Gjatë gatimit, skuqjes së sasive të mëdha të ushqimit pa kapak, në lagështi të madhe. Aspiratori punon me shpejtësi maksimale. Pas 8 minutash pajisja kthehet në cilësimin e mëparshëm.
	Gjatë gatimit delikat, për të ajrosur kuzhinën. Aspiratori punon me shpejtësinë më të ulët. Pas 60 minutash pajisja fiket.

 Rekomandohet që ta lini aspiratorin në punë për rreth 15 minuta pas gatimit.

 Paneli i kontrollit është fushë me sensor. Prekni simbolet për të aktivizuar funksionet.



Për të përdorur aspiratorin kur aspiratori është i hapur:



1. Ndizeni pajisjen duke shtypur simbolin . Tani mund të aktivizoni funksionet.
2. Për të aktivizuar funksionin, prekni simbolin.
3. Nëse është nevoja prekni simbolin e dritës  për të ndriçuar sipërfaqen e gatimit.

Për të çaktivizuar pajisjen, shtypni sërish simbolin .



4.3 Aktivizimi i Shpejtësisë maksimale të motorit

Kur shtypni butonin , Shpejtësia maksimale e motorit fillon të punojë për 6 minuta. Pas kësaj kohe, pajisja kthehet në cilësimet e mëparshme të shpejtësisë.

 Kur funksioni është aktiv, treguesi i alarmit të filtrit  ndizet (i bardhë).



 Kur funksioni është i aktivizuar, prekja shtesë mbi butonin  nuk ka asnjë efekt.



4.4 Aktivizimi dhe çaktivizimi i njoftimit të filtrit

Alarmi i filtrit ju kujton të ndërroni ose të pastroni filtrin e karbonit dhe të pastroni filtrin e yndyrës. Treguesi i filtrit  ndizet (i bardhë) për 30 sekonda nëse filtri i yndyrës duhet të pastrohet. Treguesi i filtrit  pulson (i bardhë) për 30 sekonda nëse filtri i karbonit duhet të ndërrohet ose të pastrohet.

-  Referojuni alarmit të filtrit te kapitulli “Kujdesi dhe pastrimi”.

1. Ndizni panelin e kontrollit
2. Sigurohuni që ikonat të jenë fikur.
3. Për të aktivizuar ose çaktivizuar njoftimin e filtrit të karbonit, prekni  për 3 sekonda.

-  Nëse njoftimi i filtrit të karbonit është i aktivizuar, ikona e filtrit  pulson (e bardhë) pesë herë.

-  Nëse njoftimi i filtrit të karbonit është i çaktivizuar, ikona e filtrit  pulson (e bardhë) tre herë.

5. KUJDESI DHE PASTRIMI

5.1 Pastrimi i filtrit të yndyrës

Secili filtër duhet të pastrohet të paktën një herë në muaj. Filtrat montohen me anë të kapëseve dhe kunjave në anën e kundërt.

Për të pastruar filtrin:

1. Tërhiqni kapakun për ta hapur.

-  Bëni kujdes! Për të parandaluar rrëzimin aksidental, kapaku ka dy grepa anas.

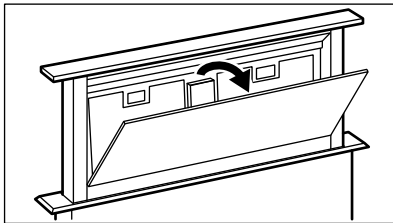

2. Shtypni dorezën e kapëses së montimit në panelin e filtrimit poshtë aspiratorit (1).

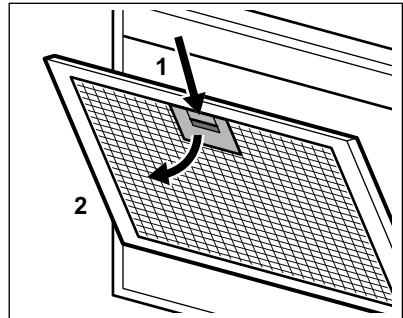

3. Anojeni lehtë pjesën e përparme të filtrit poshtë (2), më pas tërhiqeni. Përsërisni dy hapat e parë për të gjithë filtrat.
4. Pastrojini filtrat duke përdorur një sfungjer me detergjente jo gërryese ose në një lavastovilje.

-  Lavastovilja duhet të vendoset në temperaturë të ulët dhe cikël të shkurtër. Filtri i yndyrës mund të çngjyroset, kjo nuk ka ndikim te performanca e pajisjes.

5. Për të montuar sërish filtrat, ndiqni dy hapat e parë në rendin e kundërt. Përsërisni hapat për të gjithë filtrat nëse aplikohet.

5.2 Pastrimi i filtrit të karbonit

Filtri i karbonit mund të lahet një herë në dy muaj.

Për të hequr filtrin:

1. Hiqni filtrat e yndyrës nga pajisja. Referojuni pjesës “Pastrimi i filtrit të yndyrës” në këtë kapitull.
2. Hiqni kapëset që mbajnë shtratin e filtrit (1), më pas shtratin e filtrit (2).

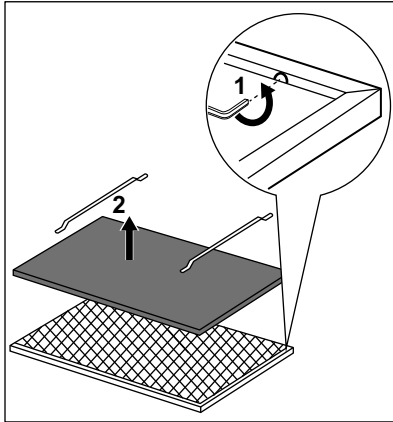

3. Lajeni shtratin e filtrit me ujë të ngrohtë pa përdorur detergjent apo përdorni një lavastovilje.

-  Vendosni lavastoviljen pa përdorur shkëlqyes ose detergjente të tjera. Lavastovilja nuk mund të mbushet me enë.

4. Thajeni shtratin e filtrit.



PARALAJMËRIM!

Mos e përdorni furrë për të tharë shtratin e filtrit!

6. ZGJIDHJA E PROBLEMEVE



PARALAJMËRIM!

Referojuni kapitujve për sigurinë.

6.1 Si të veprojmë nëse...

Problemi	Shkaku i mundshëm	Zgjidhja
Nuk mund ta aktivizoni pajisjen.	Pajisja nuk është e lidhur me furnizimin me energji ose nuk është lidhur saktë.	Kontrolloni nëse pajisja është lidhur siç duhet me rrjetin elektrik.

5. Për të instaluar filtrin, kryeni hapat në rend të kundërt.

Ndërrojeni shtratin e filtrit çdo 2 vjet ose kur është dëmtuar pëlhura.

5.3 Alarmi i filtrit



Referojuni aktivizimit dhe çaktivizimit të alarmit të filtrit në kapitullin “Përdorimi i përditshëm”.



Referojuni pjesës “Pastrimi i filtrit të yndyrës” në këtë kapitull.



Referojuni pjesës “Pastrimi i filtrit të yndyrës” ose “Ndërimi i filtrit të karbonit” (në varësi të llojit të filtrit).

Për të rivendosur kohën:

Prekni  për 3 sekonda.

5.4 Ndërimi i llambës

Kjo pajisje është e pajisur me një llambë LED. Kjo pjesë mund të ndërrohet vetëm nga një teknik. Në rast keqfunksionimi referojuni pjesës “Shërbimi” te kapitulli “Udhëzimet e sigurisë”.

Problemi	Shkaku i mundshëm	Zgjidhja
Nuk mund ta aktivizoni pajisjen.	Është djegur siguresa.	Sigurohuni që shkaku i keqfunksionimit është siguresa. Nëse siguresa digjet vazhdimisht, kontaktoni një elektrikist të kualifikuar.
Nuk mund ta hapni rrëshqitësin dhe paneli pulson në të kuqe dhe të bardhë.	Xhami brenda pajisjes është i hapur.	Mbyllni xhamin. Referojuni “Mbyllja e xhamit” në kapitullin “Përpara përdorimit të parë”.
Llamba nuk funksionon.	Llamba është me defekt.	Zëvendësoni llambën. Referojuni kapitullit “Kujdesi dhe pastrimi”.
Pajisja nuk i thith mjaftueshëm avujt.	Shpejtësia e motorit nuk është e përshtatshme për avujt që shfaqen.	Ndryshoni shpejtësinë e motorit.
Treguesi i alarmit të filtrit  është aktiv.	Alarmi i filtrit është aktiv. Filtri i yndyrës duhet të pastrohet.	Referojuni alarmit të filtrit te kapitulli “Kujdesi dhe pastrimi”.
Treguesi i alarmit të filtrit  pulson.	Alarmi i filtrit është aktiv. Filtri i karbonit duhet të ndërrohet ose të pastrohet.	Referojuni alarmit të filtrit te kapitulli “Kujdesi dhe pastrimi”.

7. ÇËSHTJE QË LIDHEN ME AMBIENTIN

Ricikloni materialet me simbolin . Vendoseni ambalazhin te kontejnerët e riciklimit nëse ka. Ndhmoni në mbrojtjen e mjedisit dhe shëndetit të njerëzve dhe në riciklimin e mbetjeve të pajisjeve elektrike dhe elektronike. Mos hidhni

pajisjet e shënuara me simbolin  e mbeturinave shtëpiake. Ktheni produktin në pikën lokale të riciklimit ose kontaktoni me zyrën komunale.

СЪДЪРЖАНИЕ

1. ИНФОРМАЦИЯ ЗА БЕЗОПАСНОСТ И МОНТАЖ.....	8
2. ПРЕДИ ПЪРВОНАЧАЛНА УПОТРЕБА.....	9
3. ОПИСАНИЕ НА УРЕДА.....	9
4. ВСЕКИДНЕВНА УПОТРЕБА.....	9
5. ГРИЖИ И ПОЧИСТВАНЕ.....	11
6. ОТСТРАНЯВАНЕ НА НЕИЗПРАВНОСТИ.....	13

МИСЛИМ ЗА ВАС

Благодарим ви, че закупихте уред от Electrolux. Избрахте продукт, който носи със себе си десетилетия професионален опит и нововъведения. Оригинален и стилен, той е създаден с мисъл за вас. Така че, когато и да го използвате, можете да сте сигурни, че ще получите невероятни резултати по всяко време.

Добре дошли в Electrolux.

Посетете нашия уебсайт, за да:



Получите полезни съвети, брошури, отстраняване на неизправности, сервизна информация:

www.electrolux.com/webselfservice



Регистрирайте своя продукт за по-добро обслужване:

www.registerelectrolux.com



Купите аксесоари, консумативи и оригинални резервни части за вашия уред:

www.electrolux.com/shop

ГРИЖИ ЗА КЛИЕНТА И ОБСЛУЖВАНЕ

Препоръчваме използването на оригинални резервни части. Когато се свързвате с нашия оторизиран отдел "Обслужване", трябва да имате под ръка следната информация: Модел, PNC (номер на продукт), сериен номер.

Информацията можете да намерите на табелката с данни.

 Предупреждение / Внимание-Важна информация за безопасност

 Обща информация и съвети

 Информация за опазване на околната среда

Запазваме си правото на изменения.

1. ИНФОРМАЦИЯ ЗА БЕЗОПАСНОСТ И МОНТАЖ



ВНИМАНИЕ!

Вижте отделната брошура с инструкции за инсталиране за

Информация за безопасност и монтаж. Прочетете внимателно главите за безопасност преди всяка употреба или поддръжка на уреда.

2. ПРЕДИ ПЪРВОНАЧАЛНА УПОТРЕБА



ВНИМАНИЕ!
Вж. глава "Безопасност".

2.1 Затваряне на стъклото

Когато плъзгачът не се отваря и таблото мига червено и бяло, стъклото в плъзгача е разхлабено. Стъклото трябва да е затворено, за да се отвори плъзгача и да работите с уреда.

1. Стигнете до предната страна на уреда вътре в мебелите.
2. Отворете малкия капак отпред и се уверете, че стъклото вътре не е разхлабено.

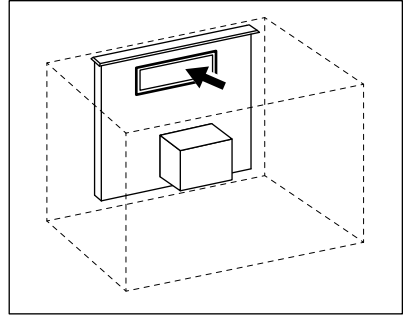

Внимателно натиснете стъклото, ако е разхлабено, за да го затворите.
3. Затворете капачето пред уреда. Уредът вече е готов за работа.

3. ОПИСАНИЕ НА УРЕДА

3.1 Преглед на контролния панел

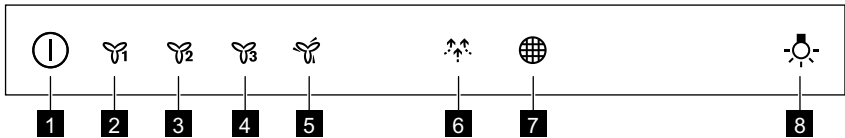

- | | |
|---|-------------------------------|
| 1 Вкл./Изкл., Отворено/Затворено | 6 Функция „Бриз“ |
| 2 Първа скорост на мотора | 7 Напомняне за филтъра |
| 3 Втора скорост на мотора | 8 Лампа |
| 4 Трета скорост на мотора | |
| 5 Максимална скорост на мотора | |

4. ВСЕКИДНЕВНА УПОТРЕБА

4.1 Отваряне и затваряне на абсорбаторът



ВНИМАНИЕ!
Опасност от нараняване или повреда на уреда! Не поставяйте съдове за готвене или други предмети върху и под плъзгача.

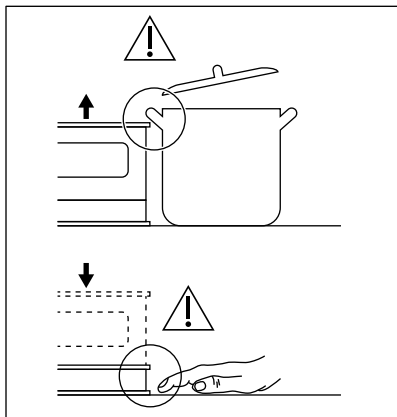

1. Натиснете и задръжете ① докато плъзгачът не започне да се отваря.





Уредът се включва и плъзгачът се придвижва нагоре.

2. За да затворите плъзгача и да изключите уреда, натиснете и задръжете ①, докато плъзгачът започне да се спуска надолу.

Ползвайте абсорбаторът само когато плъзгачът спре и се отвори напълно.

4.2 Използване на абсорбатора

Проверете препоръчителната скорост в съответствие с таблицата по-долу.

	При затопляне на храна, готвене с поставен капак.
	При готвене с капак върху няколко зони за готвене или котлони, леко пържене.
	При варене, пържене на големи количества храна без капак, готвене на няколко зони за готвене или котлони.
	При варене, пържене на големи количества храна без капак, висока влажност. Абсорбаторът работи на максимална скорост. След 8 минути уредът се връща на последната настройка.
	При деликатно готвене, за проветряване на кухнята. Абсорбаторът работи на минимална скорост. След 60 минути уредът се изключва.

 Препоръчително е да оставите абсорбатора да работи приблизително 15 минути след готвене.

 Контролното табло е сензорно поле. Докоснете символите, за да активирате функциите.

За да работите с абсорбаторът когато абсорбаторът е отворен:

1. Включете уреда, като натиснете символ ①.

Вече можете да активирате функциите.

2. За да активирате функцията, докоснете символа.

3. Ако е необходимо, натиснете символа на лампичката , за да осветите повърхността за готвене. За да изключите уреда, натиснете символа ① отново.



4.3 Активиране на максимална скорост на мотора

Когато натиснете бутона , максималната скорост на мотора се включва за 6 минути. След този период уредът се връща към предходните настройки на скоростта.

i Когато функцията е активна индикаторът на алармата на филтъра  светва (в бяло).

i Когато функцията е включена, допълнителното докосване на бутона  не предизвиква действие.

4.4 Активиране и деактивиране на известието за филтъра

Алармата на филтъра напомня за смяна или почистване на филтъра с активен въглен, както и за почистване на филтъра за мазнини. Индикаторът на филтъра  е включен (бяло) в продължение на 30 секунди, в случай че филтърът за мазнини има нужда от почистване. Индикаторът на филтъра  премигва (бяло) в продължение на 30 секунди, ако филтърът с активен

въглен трябва да се сменя или почиства.

i Направете справка относно алармата на филтъра в глава „Почистване и грижа“.

1. Включете командното табло.
2. Уверете се, че иконите са изключени.
3. За да активирате или деактивирате известието за филтъра с активен въглен, докоснете  за 3 секунди.

i Ако известието за филтъра с активен въглен е активирано, иконата на филтъра  премигва (бяло) 5 пъти.

i Ако известието за филтъра с активен въглен е деактивирано, иконата на филтъра  премигва (бяло) 3 пъти.

5. ГРИЖИ И ПОЧИСТВАНЕ

5.1 Почистване на филтъра за мазнини

Всеки филтър трябва да се почиства поне веднъж месечно. Филтрите се монтират с помощта на скоби и щифтове, разположени от обратната страна.

За да почистите филтъра:

1. Издърпайте го, за да го отворите.

i Внимавайте! За да се предотврати случайно срутване, капакът има две куки отстрани.

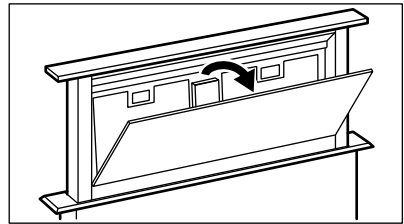

2. Натиснете дръжката на скобата за монтаж върху панела на филтъра под абсорбатора (1).

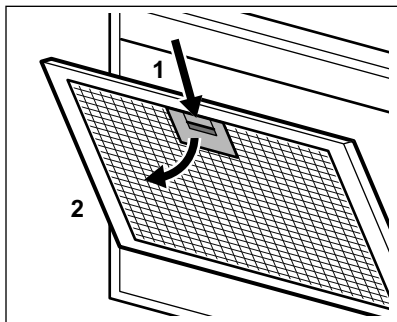

3. Леко наклонете предната част на филтъра надолу (2), след което дръпнете.

Повторете първите две стъпки за всички филтри.

4. Почистете филтрите с помощта на гъба и неабразивни препарати или в съдомиялна.

i Съдомиялната трябва да е настроена на ниска температура и кратък цикъл. Филтърът за мазнини може да загуби цвета си, но това не влияе върху работата на уреда.

5. За монтиране на филтрите изпълнете първите две стъпки в обратен ред.

Повторете стъпките за всички филтри, ако е приложимо.

5.2 Почистване на филтъра с активен въглен

Филтърът с активен въглен може да се почиства веднъж на два месеца.

За да извадите филтъра:

1. Извадете филтрите за мазнини от уреда.

Вижте „Почистване на филтъра за мазнини“ в тази глава.

2. Отстранете скобите, които придържат основата на филтъра (1), след което и самата основа (2).

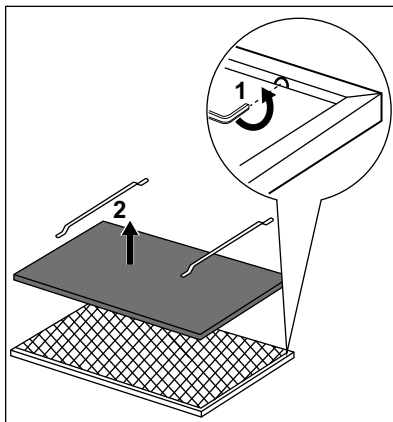

3. Измийте леглото на филтъра в гореща вода, без препарат, или използвайте съдомиялна.

i Настройте съдомиялната машина без да използвате препарат за изплакване или други препарати. В съдомиялната не трябва да има чинии.

4. Подсушете леглото на филтъра.



ВНИМАНИЕ!

Не използвайте фурна за изсушаване на филтърното легло!

5. За монтиране на филтъра изпълнете стъпките в обратен ред. Сменяйте леглото на филтъра на всеки 2 години или при повреда на плата.

5.3 Аларма на филтъра



Вижте инструкциите за активиране и деактивиране на алармата на филтъра в главата за ежедневна употреба.



Вижте „Почистване на филтъра за мазнини“ в тази глава.



Направете справка относно почистването или смяната на филтъра с активен въглен (в зависимост от типа филтър).

За да нулирате алармата:

Докоснете  за 3 секунди.

5.4 Смяна на лампичката

Този уред е снабден със светодиодна лампичка (LED). Тази част трябва да се смени единствено от техник. В случай на неизправност вижте „Обслужване“ в глава „Инструкции за безопасност“.

6. ОТСТРАНЯВАНЕ НА НЕИЗПРАВНОСТИ



ВНИМАНИЕ!

Вж. глава "Безопасност".

6.1 Как да постъпите, ако...

Проблем	Възможна причина	Отстраняване
Не можете да включите уреда.	Уредът не е свързан към електрозахранването или е свързан неправилно.	Проверете дали уредът е свързан правилно към електрозахранването.
Не можете да включите уреда.	Предпазителят е изгорял.	Уверете се, че предпазителят е причината за неизправността. Ако предпазителят продължава да изгаря, свържете се с квалифициран електротехник.
Не можете да отворите плъзгача и таблото мига червено и бяло.	Стъклото в уреда е отворено.	Затворете стъклото. Вижте „Затваряне на стъклото“ в глава „Преди първата употреба“.
Лампичката не функционира.	Лампичката е дефектна.	Сменете лампичката. Вижте глава „Грижи и почистване“.
Уредът не абсорбира достатъчно изпарения.	Скоростта на мотора не е достатъчна спрямо изпаренията.	Сменете скоростта на мотора.
Индикаторът на алармата на филтъра  е включен.	Алармата на филтъра е включена. Филтърът за мазнини трябва да се почисти.	Вижте за алармата на филтъра в глава „Почистване и грижа“.
Индикаторът на алармата на филтъра  премигва.	Алармата на филтъра е включена. Филтърът с активен въглен трябва да се смени или почисти.	Вижте за алармата на филтъра в глава „Почистване и грижа“.

7. ОПАЗВАНЕ НА ОКОЛНАТА СРЕДА

Рециклирайте материалите със символа . Поставете опаковките в съответните контейнери за рециклирането им. Помогнете за опазването на околната среда и човешкото здраве, както и за рециклирането на отпадъци от

електрически и електронни уреди. Не изхвърляйте уредите, означени със символа , заедно с битовата смет. Върнете уреда в местния пункт за рециклиране или се обърнете към вашата общинска служба.

SADRŽAJ

1. SIGURNOSNE UPUTE I POSTAVLJANJE.....	15
2. PRIJE PRVE UPOTREBE.....	16
3. OPIS PROIZVODA.....	16
4. SVAKODNEVNA UPORABA.....	16
5. ČIŠĆENJE I ODRŽAVANJE.....	18
6. RJEŠAVANJE PROBLEMA.....	19

MISLIMO NA VAS

Hvala vam što ste kupili Electrolux uređaj. Izabrali ste proizvod koji sa sobom donosi desetljeća profesionalnog iskustva i inovacija. Domišljat i elegantan, projektiran je misleći na vas. Stoga, uvijek kada ga koristite, možete biti sigurni znajući da ćete svaki put dobiti izvrsne rezultate.

Dobrodošli u Electrolux.

Posjetite našu internetsku stranicu za:



Dobivanje savjeta o korištenju, rješavanje problema, brošure i servisne informacije:

www.electrolux.com/webservice



Registriranje vašeg proizvoda za bolji servis:

www.registerelectrolux.com



Kupujte dodatnu opremu, potrošni materijal i originalne rezervne dijelove za svoj uređaj:

www.electrolux.com/shop

BRIGA O KUPCIMA I SERVIS

Preporučujemo uporabu originalnih rezervnih dijelova.

Prilikom kontaktiranja ovlaštenog servisnog centra, provjerite da su vam dostupni sljedeći podaci: Model, PNC, serijski broj.

Informacije možete pronaći na natpisnoj pločici.

 Upozorenje / Oprez - sigurnosne informacije

 Opće informacije i savjeti

 Ekološke informacije

Zadržava se pravo na izmjene.

1. SIGURNOSNE UPUTE I POSTAVLJANJE



UPOZORENJE!

sigurnosti i postavljanju. Pažljivo pročitajte poglavlja o sigurnosti prije uporabe ili održavanja uređaja.

Pogledajte sigurnosnu knjižicu s uputama za postavljanje radi podataka o

2. PRIJE PRVE UPOTREBE



UPOZORENJE!

Pogledajte poglavlja sa sigurnosnim uputama.

2.1 Zatvaranje stakla

Kad se klizač ne otvori i ploča treperi crveno-bijelo, staklo unutar klizača je otpušteno. Staklo se mora zatvoriti kako biste otvorili klizač i upravljali uređajem.

1. Posegnite za prednjom stranom uređaja unutar namještaja.
2. Otvorite mali poklopac sprijeda i provjerite je li se staklo iznutra otpustilo.

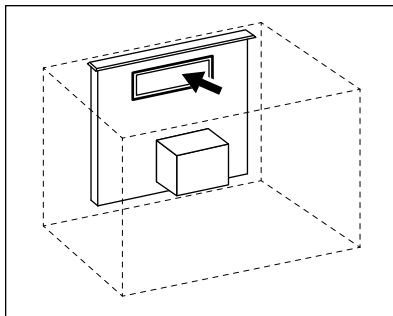

Nježno gurnite staklo ako je otpušteno da biste ga zatvorili.

3. Zatvorite poklopac s prednje strane uređaja.

Uređaj je sada spreman za korištenje.

3. OPIS PROIZVODA

3.1 Pregled upravljačke ploče

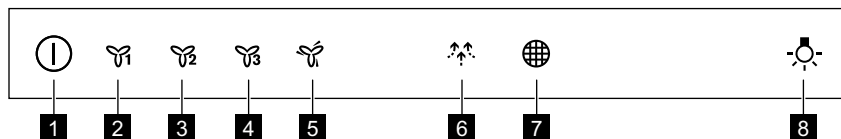

- 1 Uklj./Isklj., Otvoreno/Zatvoreno
- 2 Prva brzina motora
- 3 Druga brzina motora
- 4 Treća brzina motora
- 5 Maksimalna brzina motora

- 6 Funkcija Breeze
- 7 Podsjetnik za filter
- 8 Žarulja

4. SVAKODNEVNA UPORABA



4.1 Otvaranje i zatvaranje nape



UPOZORENJE!

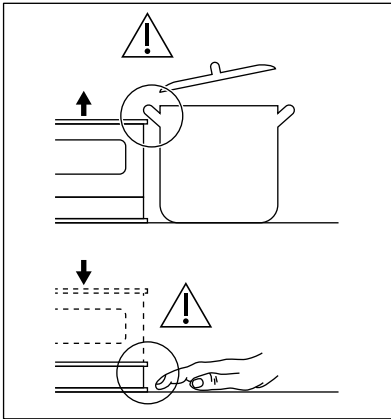



Opasnost od ozljeda ili oštećenja uređaja! Nemojte stavljati posuđe ili druge predmete na i ispod klizača.





1. Pritisnite i držite pritisnuto  dok se klizač ne počne otvarati. Uređaj se uključuje i klizač se podiže.
2. Za zatvaranje klizača i isključivanje uređaja pritisnite i držite pritisnuto  dok se klizač ne počne spuštati. Napu koristite samo kad se klizač zaustavi i potpuno je otvoren.

4.2 Uporaba nape



Provjerite preporučenu brzinu prema donjoj tablici.

	Prilikom zagrijavanja hrane, kuhanje s pokrivenim posudama.
	Prilikom kuhanja s pokrivenim posudama na više zona kuhanja ili plamenika, blago prženje.
	Prilikom ključanja, prženja velikih količina hrane bez poklopca, kuhanja na više zona kuhanja ili plamenika.
	Prilikom ključanja, prženja velikih količine hrane bez poklopca, visoka vlažnost. Napa radi na maksimalnoj brzini. Nakon 8 minuta uređaj se vraća na prethodnu postavku.
	Tijekom osjetljivog kuhanja, za ventilaciju kuhinje. Napa radi na najnižoj brzini. Nakon 60 minuta uređaj se isključuje.

 Preporuča se ostaviti napu da radi oko 15 minuta nakon kuhanja.

 Upravljačka ploča je polje senzora. Za uključenje funkcije, dodirnite simbol.



Za upravljanje napom kada je napa otvorena:



1. Uključite uređaj pritiskom simbola . Sada možete uključiti funkcije.
2. Za uključivanje funkcije dodirnite simbol.
3. Ako je potrebno, dodirnite simbol za svjetlo  za osvjetljavanje površine za kuhanje.

Za isključivanje uređaja ponovno pritisnite simbol .



4.3 Uključivanje maksimalne brzine motora

Kada pritisnete tipku , maksimalna brzina motora počinje raditi u trajanju od 6 minuta. Nakon tog vremena uređaj se vraća na svoje prethodne postavke brzine.

 Kada je funkcija uključena, indikator alarma filtra  je uključen (bijelo).

 Kada je funkcija uključena, dodatni dodir na tipku  nema nikakav učinak.

4.4 Obavijest o uključivanju i isključivanju filtra

Alarm filtra podsjeća na promjenu ili čišćenje filtra s ugljenom i čišćenje filtra za masnoću. Indikator filtra  je uključen (bijelo) 30 sekundi ako se filter za masnoću mora očistiti. Indikator filtra  bljeska (bijelo) 30 sekundi ako filter s ugljenom treba zamijeniti ili očistiti.

-  Pogledajte poglavlje Alarm filtra u poglavlju o održavanju i čišćenju.

1. Uključite upravljačku ploču.

5. ČIŠĆENJE I ODRŽAVANJE

5.1 Čišćenje filtra za masnoću

Svaki filter mora se čistiti najmanje jednom mjesečno. Filtri se montiraju pomoću kopči i zatika na suprotnoj strani.

Čišćenje filtra:



1. Povucite poklopac da biste ga otvorili.

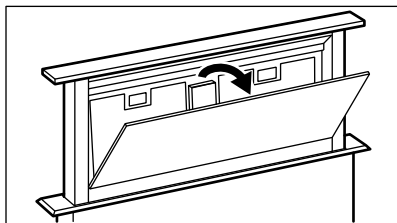

-  Budite pažljivi! Da se spriječi slučajni pad, poklopac ima dvije kuke sa strana.



2. Pritisnite ručku montažne kopče na ploči filtra ispod nape (1).

2. Uvjerite se da su ikone isključene.
3. Da biste uključili ili isključili obavijesti o filteru s ugljenom dodirnite  na 3 sekunde.

-  Ako je obavijest o filteru s ugljenom uključena, ikona filtra  bljeska (bijelo) pet puta.

-  Ako je obavijest o filteru s ugljenom isključena, ikona filtra  bljeska (bijelo) tri puta.

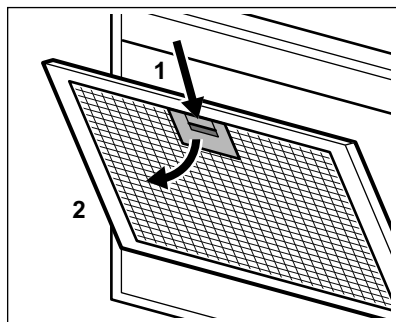

3. Lagano nagnite prednji dio filtra prema dolje (2), a zatim ga povucite. Ponovite prva dva koraka za sve filtre.
4. Očistite filtre pomoću spužve s deterdžentima koji nisu abrazivni ili u stroju za pranje posuđa.

-  Perilica mora biti postavljena na nisku temperaturu i kratak ciklus. Filter za masnoću može izgubiti boju, nema utjecaja na rad uređaja.

5. Za montažu filtra, slijedite prva dva koraka obrnutim redoslijedom. Ponovite korake za sve filtre ako je primjenjivo.

5.2 Čišćenje filtra s ugljenom

Filter s ugljenom može se oprati jednom u dva mjeseca.

Za uklanjanje filtra:

1. Izvadite filtre za masnoću iz uređaja. Pogledajte "Čišćenje filtra za masnoću" u ovom poglavlju.
2. Uklonite kopče koje drže filtar (1), zatim filtar (2).

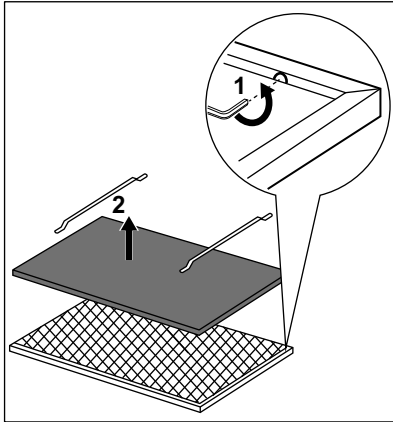

3. Filtar operite u toploj vodi bez uporabe deterđenta ili u perilici posuđa.

i Postavite perilicu posuđa za rad bez sredstva za ispiranje ili bilo kojeg drugog deterđenta. Perilica ne može biti napunjena posuđem.

4. Osušite filtar.



UPOZORENJE!

Ne sušite filtar u pećnici!

5. Za vraćanje filtra, ponovite korake obrnutim redoslijedom. Zamijenite filtar svake 2 godine ili kad je tkanina oštećena.

5.3 Alarm filtra



O uključivanju i isključivanju alarma filtra pogledajte u poglavlju Svakodnevna uporaba.



Pogledajte o čišćenju filtra za masnoću u ovom poglavlju.



Pogledajte čišćenje filtra s ugljenom ili zamjenu filtra s ugljenom (ovisi o vrsti filtra).

Za ponovno postavljanje alarma:

Dodirnite  u trajanju od 3 sekunde.

5.4 Zamjena žarulje

Ovaj uređaj opremljen je LED žaruljom. Ovaj dio može zamijeniti samo tehničar. U slučaju bilo kakve neispravnosti, pogledajte "Servis" u poglavlju "Sigurnosne upute".

6. RJEŠAVANJE PROBLEMA





UPOZORENJE!

Pogledajte poglavlja sa sigurnosnim uputama.

6.1 Što učiniti ako...

Problem	Mogući uzrok	Rješenje
Uređaj ne možete uključiti.	Uređaj nije priključen na mrežno napajanje ili nije pravilno priključen.	Provjerite je li uređaj ispravno priključen na električno napajanje.
Uređaj ne možete uključiti.	Osigurač je pregorio.	Provjerite je li osigurač uzrok kvara. Ako osigurač stalno pregara, obratite se kvalificiranom električaru.

Problem	Mogući uzrok	Rješenje
Ne možete otvoriti klizač i ploča treperi crveno i bijelo.	Staklo unutar uređaja je otvoreno.	Zatvorite staklo. Pogledajte "Zatvaranje stakla" u poglavlju "Prije prve uporabe".
Svjetlo ne radi.	Svjetlo nije ispravno.	Zamijenite žarulju. Pogledajte poglavlje "Održavanje i čišćenje".
Uređaj ne apsorbira dovoljno pare.	Brzina motora nije prikladna za pojavljujuće pare.	Promjena brzine motora.
Uključen je indikator alarma filtra  .	Uključen je alarm filtra. Masnoća s filtra mora se očistiti.	Pogledajte alarm filtra u poglavlju "Održavanje i čišćenje".
Indikator alarma filtra  bljeska.	Uključen je alarm filtra. Filtar s ugljenom mora se zamijeniti ili očistiti.	Pogledajte alarm filtra u poglavlju "Održavanje i čišćenje".

7. BRIGA ZA OKOLIŠ

Reciklirajte materijale sa simbolom . Ambalažu za recikliranje odložite u prikladne spremnike. Pomozite u zaštiti okoliša i ljudskog zdravlja, kao i u recikliranju otpada od električnih i elektroničkih uređaja. Uređaje označene

simbolom  ne bacajte zajedno s kućnim otpadom. Proizvod odnesite na lokalno reciklažno mjesto ili kontaktirajte nadležnu službu.

OBSAH

1. BEZPEČNOSTNÍ INFORMACE A INSTALACE.....	21
2. PŘED PRVNÍM POUŽITÍM.....	22
3. POPIS SPOTŘEBIČE.....	22
4. DENNÍ POUŽÍVÁNÍ.....	22
5. ČIŠTĚNÍ A ÚDRŽBA.....	24
6. ODSTRAŇOVÁNÍ ZÁVAD.....	25

MYSLÍME NA VÁS

Děkujeme, že jste si zakoupili spotřebič značky Electrolux. Vybrali jste si produkt, se kterým jsou spjaty desítky let profesionálních zkušeností a inovací. Tento důmyslný a stylový spotřebič byl navržen s ohledem na jeho uživatele. Kdykoliv jej proto používáte, můžete se spolehnout, že pokaždé dosáhnete skvělých výsledků.

Vítá Vás Electrolux.

Navštivte naše stránky ohledně:



Rady ohledně používání, brožury, poradce při potížích, servisních informací:
www.electrolux.com/webselfservice



Registrace vašeho spotřebiče, kterou získáte lepší servis:
www.registerelectrolux.com



Nákupu příslušenství, spotřebního materiálu a originálních náhradních dílů pro váš spotřebič:
www.electrolux.com/shop

PÉČE O ZÁKAZNÍKY A SERVIS

Doporučujeme používat originální náhradní díly.

Při kontaktu se servisním střediskem se ujistěte, že máte k dispozici následující údaje: Model, výrobní číslo (PNC), sériové číslo.

Tyto informace jsou uvedeny na typovém štítku.

 Upozornění / Důležité bezpečnostní informace

 Všeobecné informace a rady

 Poznámky k ochraně životního prostředí

Změny vyhrazeny.

1. BEZPEČNOSTNÍ INFORMACE A INSTALACE



VAROVÁNÍ!

Bezpečnostní informace a instalaci naleznete v samostatná příručce s

pokyny k instalaci. Před jakýmkoliv použitím či údržbou spotřebiče si pečlivě přečtěte kapitoly o bezpečnosti.

2. PŘED PRVNÍM POUŽITÍM



VAROVÁNÍ!

Viz kapitoly o bezpečnosti.

2.1 Zavření skla

Když se posuvné okénko neotvírá a panel bliká červeně a bíle, sklo uvnitř posuvného okénka je volné. Sklo musí být zavřené, aby šlo otevřít posuvné okénko a aby fungoval spotřebič.

1. Sáhnete na přední stranu spotřebiče uvnitř nábytku.
2. Otevřete malý kryt na přední straně a ujistěte se, že sklo uvnitř není uvolněné.

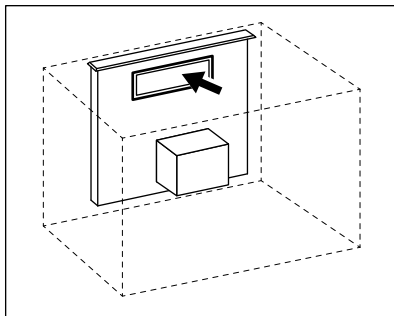

Jemně zatlačte na sklo, pokud je uvolněné, a zavřete jej.

3. Zavřete kryt na přední straně spotřebiče.

Spotřebič je nyní připraven k použití.

3. POPIS SPOTŘEBIČE

3.1 Přehled ovládacího panelu

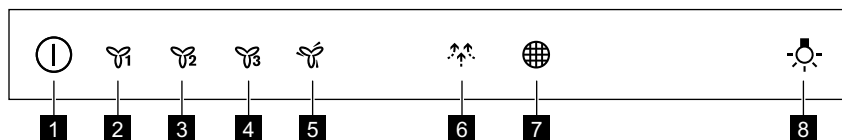

- | | |
|--|----------------------------|
| 1 Zapnout / vypnout, Otevřít / zavřít | 6 Funkce Breeze |
| 2 První nastavení otáček motoru | 7 Připomínka filtru |
| 3 Druhé nastavení otáček motoru | 8 Osvětlení |
| 4 Třetí nastavení otáček motoru | |
| 5 Maximální nastavení otáček motoru | |

4. DENNÍ POUŽÍVÁNÍ



4.1 Otevírání a zavírání odsavače par



VAROVÁNÍ!

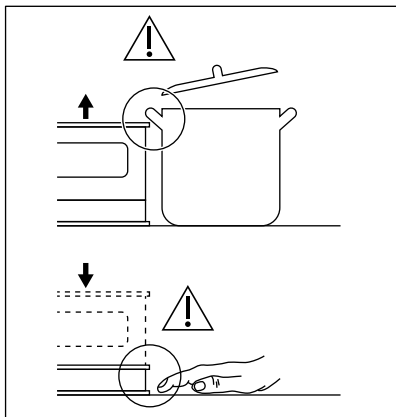



Hrozí nebezpečí poranění nebo poškození spotřebiče! Na posuvné okénko a pod něj nepokládejte žádné nádoby nebo jiné předměty.





1. Stiskněte a podržte , dokud se posuvné okénko nezačne otevírat. Spotřebič se zapne a posuvné okénko se posune nahoru.
2. K zavření posuvného okénka a vypnutí spotřebiče stiskněte a podržte , dokud se posuvné okénko nezačne posunovat dolů. Odsavač par používejte, pouze když se posuvné okénko zastaví a je plně otevřené.

4.2 Používání odsavače par



Doporučené otáčky naleznete v níže uvedené tabulce.

	Při ohřevu jídla, při vaření se zakrytými nádobami.
	Při vaření se zakrytými nádobami na více varných zónách nebo hořácích, při mírném smažení.
	Při vaření (vody), při smažení velkého množství jídla bez poklice, při vaření na více varných zónách nebo hořácích.
	Při vaření (vody), při smažení velkého množství jídla bez poklice, při vysoké vlhkosti. Odsavač par pracuje při maximálních otáčkách. Po osmi minutách se spotřebič vrátí k předchozímu nastavení.
	Při mírném vaření, k odvětrání kuchyně. Odsavač par pracuje při nejnižších otáčkách. Po 60 minutách se spotřebič vypne.

 Doporučuje se nechat odsavač par zapnutý ještě přibližně 15 minut po dokončení přípravy jídla.

 Ovládací panel je senzorové tlačítko. Funkce zapnete stisknutím příslušného symbolu.



Jak uvést do provozu odsavač par, když je odsavač par otevřený:



1. Spotřebič zapnete stisknutím symbolu .
- Nyní můžete zapnout funkce.
2. K zapnutí funkce stiskněte symbol.
 3. V případě potřeby stiskněte tlačítko  pro osvětlení varné plochy.

Spotřebič vypnete opětovným stisknutím symbolu .

4.3 Aktivace maximálních otáček motoru

Když stisknete tlačítko , motor bude šest minut pracovat při maximálních otáčkách. Po této době se spotřebič vrátí k předchozímu nastavení otáček.

 Když je funkce spuštěná, kontrolka výstrahy filtru  svítí (bíle).

 Když je funkce spuštěná, další stisknutí tlačítka  nemá žádný vliv.



4.4 Zapnutí a vypnutí upozornění na výměnu filtru



Kontrolka výstrahy filtru upozorňuje na nutnost výměny nebo vyčištění uhlíkového filtru a vyčištění tukového filtru. Pokud kontrolka filtru  svítí (bíle) 30 sekund, je nutné vyčistit tukový filtr.

Pokud kontrolka filtru  bliká (bíle) 30 sekund, je nutné vyměnit nebo vyčistit uhlíkový filtr.

 Řiďte se částí týkající se výstrahy filtru v kapitole „Čištění a údržba“.

1. Zapněte ovládací panel.
2. Ujistěte se, že ikony nesvítí.
3. Upozornění na výměnu uhlíkového filtru zapnete nebo vypnete stisknutím tlačítka  na tři sekundy.

 Je-li upozornění na výměnu uhlíkového filtru zapnuté, symbol filtru  pětikrát zabliká (bíle).

 Je-li upozornění na výměnu uhlíkového filtru vypnuté, symbol filtru  třikrát zabliká (bíle).

5. ČIŠTĚNÍ A ÚDRŽBA

5.1 Čištění tukového filtru

Jednotlivé filtry je nutné čistit alespoň jednou za měsíc. Filtry jsou uchyceny na protější straně pomocí úchytek a svorek.

Čištění filtru:

1. Vytažením kryt otevřete.

 Pozor! Abyste zabránili náhodnému kolapsu, kryt má dva háčky po stranách.

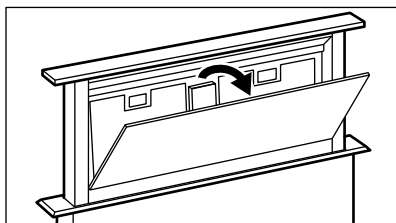

2. Stiskněte držadlo úchytky na panelu filtru pod odsavačem par (1).

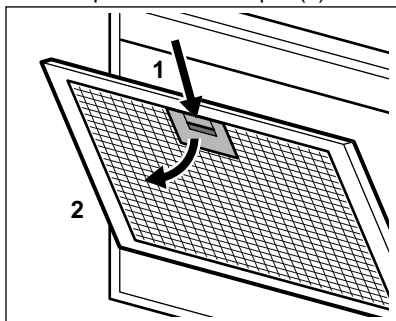

3. Přední část filtru naklopte mírně dolů (2) a poté zatáhněte.

Opakujte první dva kroky postupu u všech filtrů.

4. Filtry omyjte pomocí houbičky s neabrazivními čisticími prostředky nebo použijte myčku nádobí.

 Myčka nádobí musí být nastavena na nízkou teplotu a krátký program. U tukového filtru může dojít k barevné změně, ale nemá to žádný vliv na výkon spotřebiče.

5. Při instalaci filtrů zpět proveďte první dva kroky postupu v opačném pořadí.

V případě potřeby opakujte postup u všech filtrů.

5.2 Čištění uhlíkového filtru

Uhlíkový filtr lze jednou za dva měsíce omýt.

Vyjmutí filtru:

1. Vyjměte tukové filtry ze spotřebiče. Viz „Čištění tukového filtru“ v této kapitole.
2. Demontujte úchytky uchycující filtrační lože (1) a poté i filtrační lože (2).

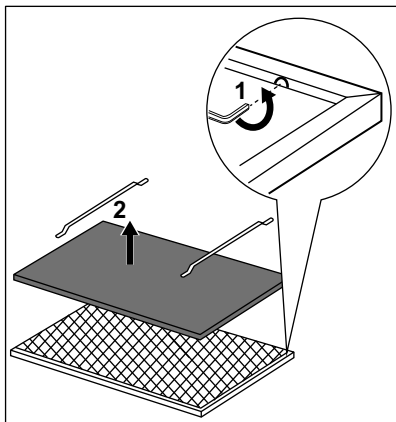

3. Filtrační lože omyjte v horké vodě bez použití čistícího prostředku nebo použijte myčku nádobí.

i Myčku nádobí nastavte bez použití leštidel nebo jakýchkoliv jiných mycích prostředků. Myčku nesmíte naplnit nádobím.

4. Filtrační lože osušte.

! **VAROVÁNÍ!**
K sušení filtračního lože nepoužívejte troubu!

5. Při instalaci filtru proveďte stejný postup v opačném pořadí. Filtrační lože měňte každé dva roky nebo pokud je tkanina poškozená.

5.3 Výstraha filtru

- i** Viz zapnutí a vypnutí filtru v kapitole „Denní používání“.
- i** Viz „Čištění tukového filtru“ v této kapitole.
- i** Viz pokyny k čištění uhlíkového filtru nebo výměně uhlíkového filtru (v závislosti na typu filtru).

Resetování výstrahy:

Na tři sekundy stiskněte .

5.4 Výměna žárovky

Spotřebič se dodává s žárovkou typu LED. Tento díl smí vyměnit pouze školený technik. V případě jakékoliv závady viz část „Servis“ v kapitole „Bezpečnostní pokyny“.

6. ODSTRAŇOVÁNÍ ZÁVAD

! **VAROVÁNÍ!**
Viz kapitoly o bezpečnosti.

6.1 Co dělat, když...

Problém	Možná příčina	Řešení
Nelze zapnout spotřebič.	Spotřebič není zapojený do elektrické sítě nebo je připojený nesprávně.	Zkontrolujte, zda je spotřebič správně zapojený do elektrické sítě.
Nelze zapnout spotřebič.	Je spálená pojistka.	Zkontrolujte, zda příčinou závady není pojistka. Pokud se pojistka spaluje opakovaně, obraťte se na autorizovaného elektrikáře.
Nelze otevřít posuvné okénko a panel bliká červeně a bíle.	Sklo uvnitř spotřebiče je otevřené.	Zavřete sklo. Viz „Zavření skla“ v kapitole „Před prvním použitím“.

Problém	Možná příčina	Řešení
Osvětlení nefunguje.	Vadná žárovka.	Vyměňte žárovku. Řiďte se částí „Čištění a údržba“.
Spotřebič nepohlcuje dostatečné množství výparů.	Otáčky motoru neodpovídají množství vznikajících výparů.	Změňte otáčky motoru.
Kontrolka výstrahy filtru  svítí.	Kontrolka výstrahy filtru svítí. Je nutné vyčistit tukový filtr.	Řiďte se částí týkající se výstrahy filtru v kapitole „Čištění a údržba“.
Kontrolka výstrahy filtru  bliká.	Kontrolka výstrahy filtru svítí. Je nutné vyměnit nebo vyčistit uhlíkový filtr.	Řiďte se částí týkající se výstrahy filtru v kapitole „Čištění a údržba“.

7. POZNÁMKY K OCHRANĚ ŽIVOTNÍHO PROSTŘEDÍ

Recyklujte materiály označené symbolem . Obaly vyhodte do příslušných odpadních kontejnerů k recyklaci. Pomáhejte chránit životní prostředí a lidské zdraví a recyklovat elektrické a elektronické spotřebiče

určené k likvidaci. Spotřebiče označené příslušným symbolem  nelikvidujte spolu s domovním odpadem. Spotřebič odevzdejte v místním sběrném dvoře nebo kontaktujte místní úřad.

INDHOLDSFORTEGNELSE

1. SIKKERHEDSINFORMATION OG INSTALLATION.....	27
2. FØR FØRSTE ANVENDELSE.....	28
3. PRODUKTBESKRIVELSE.....	28
4. DAGLIG BRUG.....	28
5. VEDLIGEHOLDELSE OG RENGØRING.....	30
6. FEJLFINDING.....	31

VI TÆNKER PÅ DIG

Tak for dit køb af et Electrolux-apparat. Du har valgt et produkt, som giver dig årtiers professionel erfaring og innovation på én gang. Genialt og elegant. Det er designet med dig i tankerne. Så uanset hvornår du bruger det, kan du være sikker på, at du får fantastiske resultater hver gang.

Velkommen til Electrolux.

Besøg vores websted for at:



Få rådgivning, brochurer, fejlfinding, serviceinformation:
www.electrolux.com/webselfservice



Registrere dit produkt for bedre service:
www.registerelectrolux.com



Købe tilbehør, forbrugsvarer og originale reservedele til dit apparat:
www.electrolux.com/shop

KUNDEPLEJE OG SERVICE

Brug altid originale reservedele.

Sørg for at have følgende data tilgængelig, når du kontakter vores autoriserede servicecenter: Model, PNC, serienummer.

Du finder oplysningerne på maskinens typeskilt.

 Advarsel/Forsigtig-Sikkerhedsanvisninger

 Generelle oplysninger og gode råd

 Miljøoplysninger

Ret til ændringer uden varsel forbeholdes.

1. SIKKERHEDSINFORMATION OG INSTALLATION



ADVARSEL!

Se det separate hæfte med installationsinstruktioner for

sikkerhedsinformation og installation. Læs kapitlerne om sikkerhed omhyggeligt inden enhver brug eller vedligeholdelse af apparatet.

2. FØR FØRSTE ANVENDELSE



ADVARSEL!
Se kapitlerne om sikkerhed.

2.1 Lukning af glasset

Når skyderen ikke åbner, og panelet blinker rødt og hvidt, er glasset i skyderen løst. Glasset skal lukkes for at åbne skyderen og betjene apparatet.

1. Nå hen til forsiden af apparatet i møblet.
2. Åbn den lille afdækning foran, og sørg for, at glasset indeni ikke er løsnet.

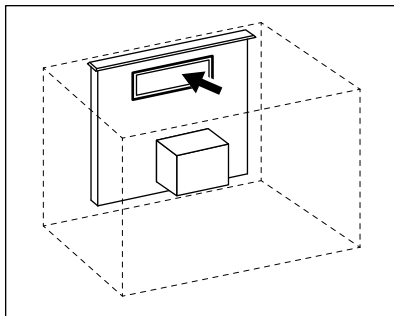

Skub forsigtigt glasset, hvis det har løsnet sig, for at lukke det.
3. Luk afdækningen foran apparatet. Nu er ovnen klar til brug.

3. PRODUKTBEKRIVELSE

3.1 Oversigt over betjeningspanel

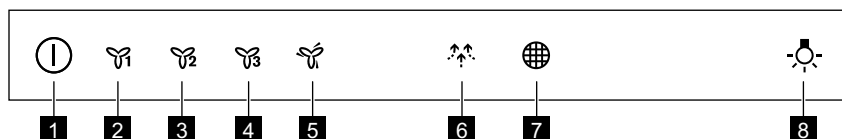

1 Til / Fra, Åbn / Luk

2 Første motorhastighed

3 Anden motorhastighed

4 Tredje motorhastighed

5 Maks. hastighed

6 Blæsefunktion

7 Filterpåmindelse

8 Lampe



4. DAGLIG BRUG

4.1 Åbning og lukning af emhætten

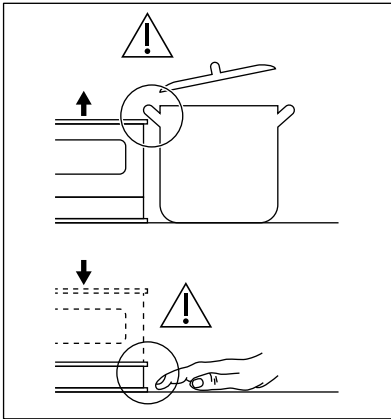

ADVARSEL!
Risiko for skader på mennesker eller apparat! Stil ikke noget kogegrej eller andre genstande på og under skyderen.









1. Tryk og hold  nede, indtil skyderen begynder at åbne.
2. Apparatet tændes, og skyderen går op.
3. For at lukke skyderen og slukke for apparatet skal du trykke og holde  nede, indtil skyderen begynder at gå ned.

Brug kun emhætten, når skyderen stopper og er helt åben.

4.2 Brug af emhætten



Kontroller den anbefalede hastighed i henhold til nedenstående tabel.

	Opvarmning af mad og tilberedning med gryder med låg på.
	Tilberedning af mad i gryder med låg på på flere kogezoneer eller blus, let stegning.
	Kogning, stegning af store mængder mad uden låg på, madtilberedning på flere kogezoneer eller blus.
	Kogning, stegning af store mængder mad uden låg på, meget fugt. Emhætten kører på maksimal hastighed. Efter 8 minutter skifter apparatet tilbage til den forrige indstilling.
	Ved let madlavning for at ventilere køkkenet. Emhætten kører på den laveste hastighed. Efter 60 minutter slukker apparatet.

 Vi anbefaler, at man lader emhætten køre videre i ca. 15 minutter efter madlavningen.

 Betjeningspanelet er et sensorfelt. Berør symbolerne for at aktivere funktionerne.



For at betjene emhætten, når emhætten er åben:



1. Tænd apparatet ved at trykke på symbolet .
2. Du kan nu aktivere funktionerne. Berør symbolet for at aktivere funktionen.
3. Hvis det er nødvendigt, berøres lysikonet  for at oplyse madlavningsoverfladen.

Sluk for apparatet ved at trykke på ikonet  igen.

4.3 Aktivering af maksimal motorhastighed

Når du trykker på knappen , begynder maksimal motorhastighed og den varer i 6 minutter. Derefter vender apparatet tilbage til sine tidligere hastighedsindstillinger.

 Mens funktionen er aktiv, tænder filteralarmindikatoren  (hvid).

 Mens funktionen er i gang, har yderligere tryk på knappen  ingen effekt.



4.4 Aktivering og deaktivering af filternotifikationer



Filteralarmer minder brugeren om at skifte eller rengøre kulfilteret og om at rengøre fedtfilteret. Filterindikatoren  tænder (hvidt) i 30 sekunder, hvis fedtfilteret skal rengøres.

Filterindikatoren  blinker (hvidt) i 30 sekunder, hvis kulfilteret skal udskiftes eller rengøres.

 Vi henviser til teksten om filteralarm i afsnittet om pleje og rengøring.

1. Tænd betjeningspanelet.
2. Sørg for, at ionerne er slukkede.
3. For at aktivere eller deaktivere notifikationer om kulfilteret, berøres  i 3 sekunder.

 Hvis notifikationer om kulfilteret er aktiveret, blinker filterikonet  (hvidt) i fem sekunder.

 Hvis notifikationer om kulfilteret er deaktiveret, blinker filterikonet  (hvidt) i tre sekunder.

5. VEDLIGEHOLDELSE OG RENGØRING

5.1 Rengøring af fedtfilteret

Hvert filter skal rengøres mindst en gang om måneden. Filtrene er monteret med clips og stifter i den modsatte side.

Rengøring af filtret:

1. Træk i afdækningen for at åbne den.

 Vær forsigtig! For at forhindre utilsigtet kollaps har afdækningen to kroge på siderne.

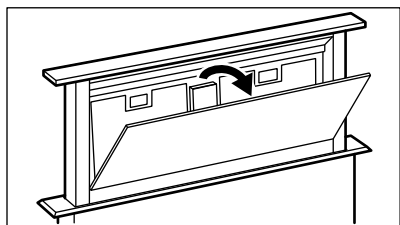

2. Tryk på grebet til monteringsclipsen på filterpanelet under emhætten (1).

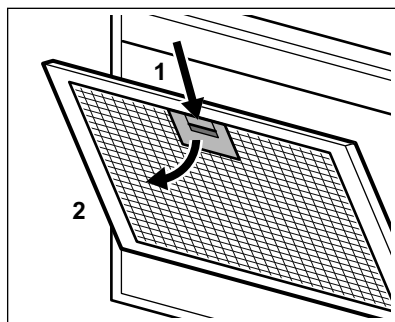

3. Vip forsiden af filteret let nedad (2) og træk.
- Gentag de første to trin på alle filtrene.
4. Rengør filtrene med en svamp med ikke-skurende rengøringsmidler eller i opvaskemaskinen.

 Opvaskemaskinen skal være indstillet til lave temperaturer og en kort cyklus. Fedtfilteret kan blive misfarvet, men det har ingen indvirkning på filterets ydelse.

5. Filtrene monteres igen ved at man følger de første to trin i omvendt rækkefølge.
- Gentag dette på alle de filtre, hvor det er relevant.

5.2 Rengøring af kulfilter

Kulfilteret kan vaskes en gang hver anden måned.

Sådan fjernes filteret:

1. Fjern fedtfilterne fra apparatet. Vi henviser til afsnittet "Rengøring af fedtfilteret".
2. Fjern klemmerne der holder filterbunden (1), derefter filterbunden (2).

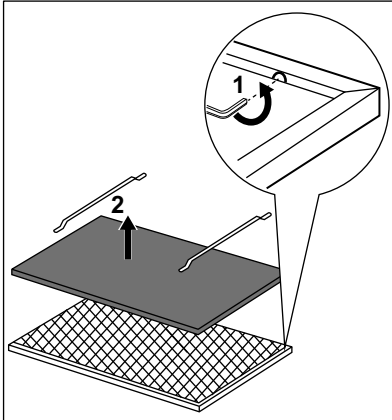

3. Skyl filterbunden i varmt vand uden brug af vaskemiddel eller brug opvaskemaskinen.

- i** Indstil opvaskemaskinen uden brug af afspændingsmidler eller andre rensedmidler. Opvaskemaskinen kan ikke fyldes med tallerkener.

4. Tør filterbunden.



ADVARSEL!

Brug ikke ovnen til at tørre filterbunden!

5. Du skal installere filteret ved at følge disse trin i omvendt rækkefølge. Udskift filterbunden hvert andet år eller når kluden er ødelagt.

5.3 Filteralarm



Vi henviser til aktivering og deaktivering af filteralarmen i afsnittet om dagligt brug.



Vi henviser til afsnittet om rengøring af filter.



Vi henviser til afsnittet om kulfilteret eller udskiftning af kulfilteret (afhænger af filtertypen).

Sådan nulstilles alarmen:

Rør ved  i 3 sekunder.

5.4 Udskiftning af pæren

Dette apparat er forsynet med LED-lampe. Denne del må kun udskiftes af teknikeren. Ved funktionsfejl følges "Service" i kapitlet "Sikkerhedsvejledning".

6. FEJLFINDING





ADVARSEL!

Se kapitlerne om sikkerhed.

6.1 Hvis noget går galt

Problem	Mulige årsager	Løsning
Du kan ikke tænde for apparatet.	Apparatet er ikke sluttet til en strømforsyning, eller det er forkert tilsluttet.	Kontrollér, om apparatet er tilsluttet korrekt til strømforsyningen.
Du kan ikke tænde for apparatet.	Sikringen er sprunget.	Se efter, om fejlen skyldes en defekt sikring. Kontakt en kvalificeret installatør, hvis sikringen springer flere gange i træk.

Problem	Mulige årsager	Løsning
Du kan ikke åbne skyderen, og panelet blinker rødt og hvidt.	Glasset i apparatet er åbnet.	Luk glasset. Se "Lukning af glasset" i kapitlet "Før første anvendelse".
Pæren ikke lyser.	Pæren er defekt.	Udskift pæren. Se under "Vedligeholdelse og rengøring".
Apparatet absorberer ikke nok damp.	Motorhastigheden er ikke høj nok i forhold til dampen.	Skift motorens hastighed.
Filteralarmindikatoren  er tændt.	Filteralarm er tændt. Fedtfilteret skal gøres rent.	Læs om filteralarmen i kapitlet "Pleje og rengøring".
Filteralarmindikatoren  blinker.	Filteralarm er tændt. Kulfilteret skal udskiftes eller rengøres.	Læs om filteralarmen i kapitlet "Pleje og rengøring".

7. MILJØHENSYN

Genbrug materialer med symbolet . Anbring emballagematerialet i passende beholdere til genbrug. Hjælp med at beskytte miljøet og menneskelig sundhed samt at genbruge affald af elektriske og elektroniske apparater.

Kasser ikke apparater, der er mærket med symbolet , sammen med husholdningsaffaldet. Lever produktet tilbage til din lokale genbrugsplads eller kontakt din kommune.

INHOUDSOPGAVE

1. VEILIGHEIDSINFORMATIE EN INSTALLATIE.....	33
2. VOOR HET EERSTE GEBRUIK.....	34
3. BESCHRIJVING VAN HET PRODUCT.....	34
4. DAGELIJKS GEBRUIK.....	34
5. ONDERHOUD EN REINIGING.....	36
6. PROBLEEMOPLOSSING.....	37

WE DENKEN AAN U

Bedankt voor het kopen van een Electrolux-apparaat. U koos voor een product dat jaren professionele ervaring en innovatie bevat. Ingenieur en stijlvol, het werd ontworpen met u in het achterhoofd. Wanneer u het gebruikt, kunt u er op vertrouwen dat u keer op keer fantastische resultaten zult krijgen.

Welkom bij Electrolux.

Ga naar onze website voor:



Advies over gebruik, brochures, het oplossen van problemen en onderhoudsinformatie:

www.electrolux.com/webservice



Registreer uw product voor een betere service:

www.registerelectrolux.com



Koop accessoires, verbruiksartikelen en originele reserveonderdelen voor uw apparaat:

www.electrolux.com/shop

KLANTENSERVICE

Gebruik altijd originele onderdelen.

Als u contact opneemt met de klantenservice zorg dat u de volgende gegevens bij de hand hebt: model, productnummer, serienummer.

Deze informatie wordt vermeld op het typeplaatje.

 Waarschuwing / Belangrijke veiligheidsinformatie

 Algemene informatie en tips

 Milieu-informatie

Wijzigingen voorbehouden.

1. VEILIGHEIDSINFORMATIE EN INSTALLATIE



WAARSCHUWING!

Raadpleeg het aparte installatie-instructieboekje voor

veiligheidsinformatie en installatie. Lees de hoofdstukken over Veiligheid zorgvuldig door voordat u het apparaat gebruikt of onderhoudt.

2. VOOR HET EERSTE GEBRUIK



WAARSCHUWING!

Raadpleeg de hoofdstukken
Veiligheid.

2.1 Het glas sluiten

Wanneer de schuif niet open gaat en het paneel rood en wit knippert, is het glas in de schuif los. Het glas moet gesloten zijn om de schuif te openen en het apparaat te bedienen.

1. Reik naar de voorzijde van het apparaat in het meubilair.
2. Open het kleine deksel aan de voorzijde en zorg ervoor dat het glas aan de binnenkant niet loskomt.

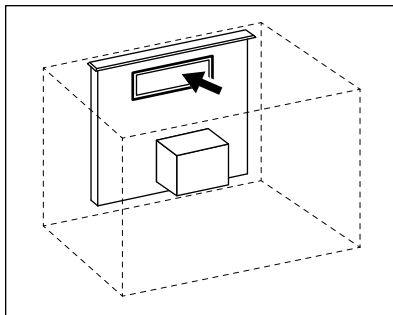

Duw zachtjes op het glas als het losgekomen is om het te sluiten.

3. Sluit het deksel aan de voorzijde van het apparaat.

Het apparaat is nu klaar voor gebruik.

3. BESCHRIJVING VAN HET PRODUCT

3.1 Overzicht bedieningspaneel

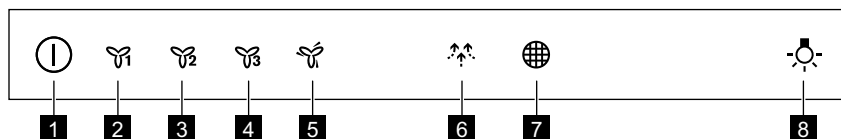

- 1 Aan/Uit, Openen/Sluiten
- 2 Eerste motorsnelheid
- 3 Tweede motorsnelheid
- 4 Derde motorsnelheid
- 5 Maximale motorsnelheid

- 6 Bries-functie
- 7 Filterherinnering
- 8 Lamp

4. DAGELIJKS GEBRUIK



4.1 Het openen en sluiten van de kap



WAARSCHUWING!

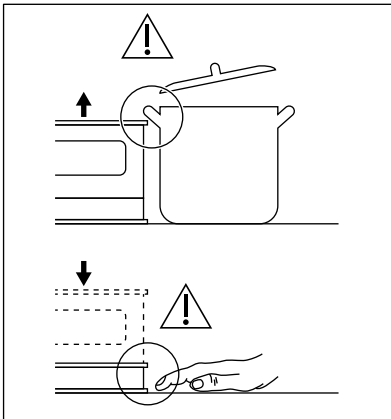



Gevaar voor letsel of schade aan het apparaat! Plaats geen kookgerei of andere voorwerpen op en onder de schuif.





1. Houd  ingedrukt totdat de schuif begint te openen. Het apparaat gaat aan en de schuif gaat omhoog.
2. Om de schuif te sluiten en het apparaat uit te schakelen, houdt u  ingedrukt totdat de schuif naar beneden begint te gaan. Gebruik de kap alleen wanneer de schuif stopt en volledig open is.

4.2 De kap gebruiken

Controleer de aanbevolen snelheid volgens onderstaande tabel.



	Tijdens het opwarmen van voedsel, koken met potten met deksel.
	Tijdens het koken met potten met deksel op meerdere kookzones of branders, zachtjes bakken.
	Tijdens het koken en bakken van grote hoeveelheden voedsel zonder deksel, koken op meerdere kookzones of branders.
	Tijdens het koken en bakken van grote hoeveelheden voedsel zonder deksel, grote luchtvochtigheid. De kap werkt op maximale snelheid. Na 8 minuten keert het apparaat terug naar de vorige instelling.
	Tijdens het delicate koken, om de keuken te ontlichten. De kap werkt op de laagste snelheid. Na 60 minuten schakelt het apparaat uit.

 Het wordt aanbevolen om de kap ongeveer 15 minuten na het koken te laten werken.

 Het bedieningspaneel is een sensorveld. Raak de symbolen aan om de functies in te schakelen.

Om de kap te bedienen wanneer de kap open is:

1. Zet het apparaat aan door op het symbool  te drukken. U kunt nu de functies activeren.
2. Raak om de functie in te schakelen het symbool aan.

3. Druk indien nodig op het lichtsymbool  om het kookoppervlak te verlichten. Om het apparaat uit te schakelen drukt u opnieuw op het symbool .

4.3 Maximale motorsnelheid activeren



Wanneer u op de knop  drukt, begint de maximale motorsnelheid gedurende 6 minuten te werken. Daarna keert het apparaat terug naar de vorige snelheidsinstellingen.

i Wanneer de functie actief is, wordt de filteralarmindicator  ingeschakeld (wit).

i Wanneer de functie is ingeschakeld, heeft een extra aanraking van de knop  geen effect.

4.4 Filtermelding activeren en deactiveren

Het filteralarm herinnert u eraan om de koolfilter te vervangen of te reinigen en de vetfilter te reinigen. Het

controlelampje van de filter  brandt (wit) gedurende 30 seconden als de vetfilter moet worden gereinigd. Het controlelampje van de filter  knippert (wit) gedurende 30 seconden als de

koolfilter moet worden vervangen of gereinigd.

i Zie "Filteralarm" in hoofdstuk "Onderhoud en reiniging".

1. Schakel het bedieningspaneel in.
2. Zorg ervoor dat de pictogrammen uitgeschakeld zijn.
3. Raak  3 seconden aan om de koolfiltermelding te activeren of te deactiveren.

i Als de melding van de koolfilter is geactiveerd, knippert het filterpictogram  (wit) vijf keer.

i Als de melding van de koolfilter is gedeactiveerd, knippert het filterpictogram  (wit) drie keer.

5. ONDERHOUD EN REINIGING

5.1 De vetfilter reinigen

Elke filter moet ten minste eenmaal per maand worden gereinigd. Filters worden gemonteerd met behulp van clips en pennen aan de andere kant.

De filter reinigen:

1. Trek aan het deksel om het te openen.

i Wees voorzichtig! Om onbedoelde instorting te voorkomen, heeft het deksel twee haken aan de zijkanten.

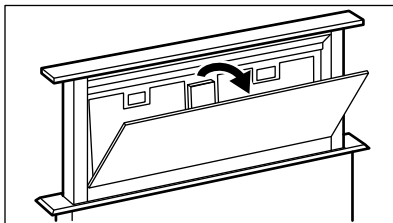

2. Druk op de handgreep van de montageclip op het filterpaneel onder de kap (1).

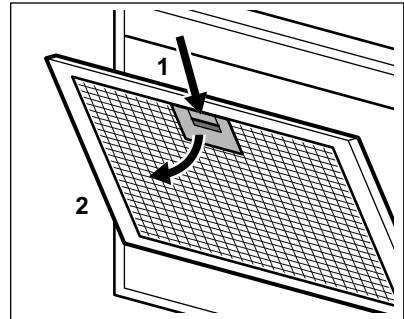

3. Kantel de voorkant van de filter iets naar beneden (2) en trek vervolgens. Herhaal de eerste twee stappen voor alle filters.

4. Reinig de filters met een spons met niet-schurende reinigingsmiddelen of in een vaatwasser.

i De vaatwasser moet op een lage temperatuur en een korte cyclus worden ingesteld. De vetfilter kan verkleuren, maar dat heeft geen invloed op de prestaties van het apparaat.

- Voer de eerste twee stappen in omgekeerde volgorde uit om de filters terug te plaatsen.
Herhaal de stappen voor alle filters indien van toepassing.

5.2 De koolfilter reinigen

De koolfilter kan eenmaal in twee maanden worden gewassen.

De filter verwijderen:

- Haal de vetfilters uit het apparaat. Zie "De vetfilter reinigen" in dit hoofdstuk.
- Verwijder de klemmen die het filterbed (1) vasthouden en vervolgens het filterbed (2).

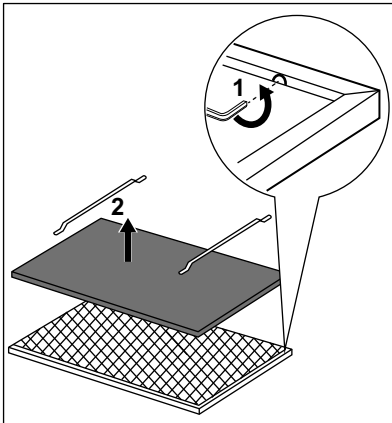

- Was het filterbed in warm water zonder reinigingsmiddel of gebruik een vaatwasser.

- i** Gebruik de vaatwasser zonder spoelhulpmiddelen of andere reinigingsmiddelen. De vaatwasser kan niet gevuld worden met borden.

6. PROBLEEMOPLOSSING

- !** **WAARSCHUWING!**
Raadpleeg de hoofdstukken Veiligheid.

- Droog het filterbed.



WAARSCHUWING!

Gebruik geen oven om het filterbed te drogen!

- Voer de stappen in omgekeerde volgorde uit om de filter te installeren. Vervang het filterbed elke 2 jaar of wanneer de doek beschadigd is.

5.3 Filteralarm



Zie "Activeren en deactiveren van het filteralarm" in het hoofdstuk Dagelijks gebruik.



Zie "De vetfilter reinigen" in dit hoofdstuk.



Zie "De koolfilter reinigen" of "De koolfilter vervangen" (afhankelijk van het filtertype).



Om het alarm te resetten:

Raak de  3 seconden aan.

5.4 Het lampje vervangen

Dit apparaat wordt geleverd met een ledlamp. Dit onderdeel kan alleen door een technicus worden vervangen. Raadpleeg in geval van storingen "Service" in het hoofdstuk "Veiligheidsinstructies".

6.1 Wat moet u doen als...

Probleem	Mogelijke oorzaak	Oplossing
U kunt het apparaat niet activeren.	Het apparaat is niet aangesloten op een stroomvoorziening of het is verkeerd aangesloten.	Controleer of het apparaat goed is aangesloten op het lichtnet.
U kunt het apparaat niet activeren.	De zekering is doorgeslagen.	Ga na of de zekering de oorzaak van de storing is. Als de zekeringen keer op keer doorslaan, neemt u contact op met een erkende installateur.
U kunt de schuif niet openen en het paneel knippert rood en wit.	Het glas in het apparaat wordt geopend.	Sluit het glas. Raadpleeg "Het glas sluiten" in het hoofdstuk "Voor het eerste gebruik".
Het lampje brandt niet.	Het lampje is stuk.	Vervang het lampje. Zie het hoofdstuk "Onderhoud en reiniging".
Het apparaat absorbeert niet genoeg dampen.	De motorsnelheid is niet voldoende voor de optredende dampen.	Wijzig de snelheid van de motor.
Het controlelampje van het filteralarm  brandt.	Het filteralarm is ingeschakeld. De vetfilter moet worden schoongemaakt.	Zie het filteralarm in hoofdstuk "Onderhoud en reiniging".
Het controlelampje van het filteralarm  knippert.	Het filteralarm is ingeschakeld. De koolfilter moet worden vervangen of schoongemaakt.	Zie het filteralarm in hoofdstuk "Onderhoud en reiniging".

7. MILIEUBESCHERMING

Recycleer de materialen met het symbol . Gooi de verpakking in een geschikte afvalcontainer om het te recyclen. Bescherm het milieu en de volksgezondheid en recycleer op een correcte manier het afval van elektrische en elektronische apparaten. Gooi

apparaten gemarkeerd met het symbool  niet weg met het huishoudelijk afval. Breng het product naar het milieustation bij u in de buurt of neem contact op met de gemeente.

CONTENTS

1. SAFETY INFORMATION AND INSTALLATION.....	39
2. BEFORE FIRST USE.....	40
3. PRODUCT DESCRIPTION.....	40
4. DAILY USE.....	40
5. CARE AND CLEANING.....	42
6. TROUBLESHOOTING.....	43

WE'RE THINKING OF YOU

Thank you for purchasing an Electrolux appliance. You've chosen a product that brings with it decades of professional experience and innovation. Ingenious and stylish, it has been designed with you in mind. So whenever you use it, you can be safe in the knowledge that you'll get great results every time.

Welcome to Electrolux.

Visit our website for:



Get usage advice, brochures, trouble shooter, service information:
www.electrolux.com/webselfservice



Register your product for better service:
www.registerelectrolux.com



Buy Accessories, Consumables and Original spare parts for your appliance:
www.electrolux.com/shop

CUSTOMER CARE AND SERVICE

Always use original spare parts.

When contacting our Authorised Service Centre, ensure that you have the following data available: Model, PNC, Serial Number.

The information can be found on the rating plate.

 Warning / Caution-Safety information

 General information and tips

 Environmental information

Subject to change without notice.

1. SAFETY INFORMATION AND INSTALLATION



WARNING!

Refer to the separate Installation Instructions booklet for Safety

Information and Installation. Read carefully the Safety chapters before any use or maintenance of the appliance.

2. BEFORE FIRST USE



WARNING!
Refer to Safety chapters.

2.1 Closing the glass

When the slider do not open and the panel blinks red and white the glass inside the slider is loose. The glass must be closed in order to open the slider and operate the appliance.

1. Reach to the front side of the appliance inside the furniture.
2. Open the small cover in front and make sure that the glass inside is not loosened.

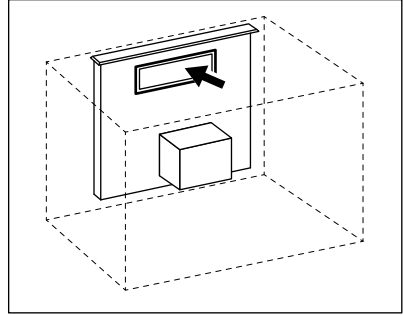

Gently push the glass if it is loosened to close it.

3. Close the cover in front of the appliance.
The appliance is now ready to use.

3. PRODUCT DESCRIPTION

3.1 Control panel overview

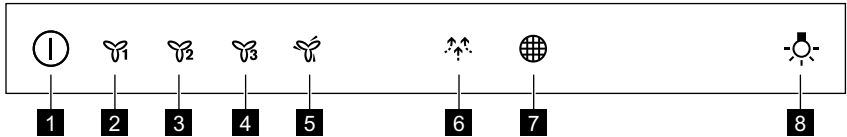

- 1 On / Off, Open / Close
- 2 First motor speed
- 3 Second motor speed
- 4 Third motor speed
- 5 Maximum motor speed

- 6 Breeze function
- 7 Filter reminder
- 8 Lamp



4. DAILY USE

4.1 Opening and closing the hood



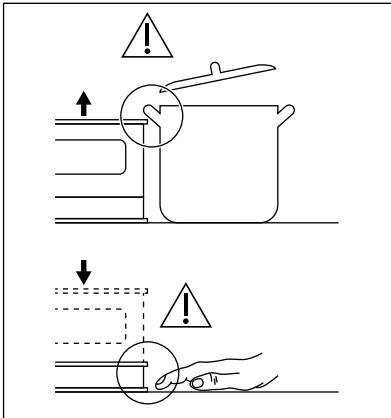



WARNING!
Risk of injury or damage to the appliance! Do not put any cookware or other objects on and under the slider.





1. Press and hold  until the slider start to open.
The appliance turns on and slider goes up.
2. To close the slider and turn off the appliance press and hold  until slider starts to go down.
Use the hood only when slider stops and is fully open.

4.2 Using the hood



Check the recommended speed according to the table below.

	While heating up food, cooking with covered pots.
	While cooking with covered pots on multiple cooking zones or burners, gentle frying.
	While boiling, frying big quantities of food without a lid, cooking on multiple cooking zones or burners.
	While boiling, frying big quantities of food without a lid, big humidity. The hood operates on maximum speed. After 8 minutes the appliance returns to previous setting.
	While delicate cooking, to vent the kitchen. The hood operates on the lowest speed. After 60 minutes the appliance turns off.

 It is recommended to leave the hood operating for approximately 15 minutes after cooking.

 The control Panel is a sensor field. Touch the symbols to activate the functions.



To operate the hood when the hood is open:



1. Turn on the appliance by pressing the  symbol.
You can now activate the functions.
2. To activate the function touch the symbol.
3. If needed, touch the light symbol  to illuminate the cooking surface.

To turn off the appliance press the  symbol again.



4.3 Activating Maximum Motor Speed

When you press the button , the Maximum Motor Speed starts to operate for 6 minutes. After that time, the appliance returns to its previous speed settings.

 When the function is active, the filter alarm indicator  is turned on (white).

 When the function is turned on, additional touch on the button  does not have any effects.

4.4 Activating and deactivating the filter notification

Filter alarm reminds to change or clean the charcoal filter and clean the grease filter. The filter indicator  is turned on (white) for 30 seconds if the grease filter must be cleaned. The filter indicator  flashes (white) for 30 seconds if the charcoal filter must be replaced or cleaned.

 Refer to filter alarm in care and cleaning chapter.

1. Switch on the control panel.

5. CARE AND CLEANING

5.1 Cleaning the grease filter

Each filter must be cleaned at least once a month. Filters are mounted with the use of clips and pins on the opposite side.

To clean the filter:



1. Pull the cover to open it.

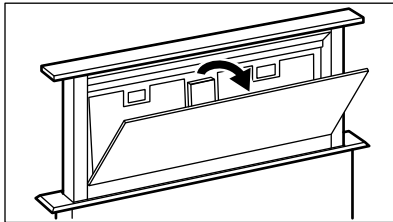

 Be careful! To prevent accidental collapse, the cover has two hooks on the sides.



2. Press the handle of the mounting clip on the filter panel underneath the hood (1).

2. Make sure that the icons are turned off.
3. To activate or deactivate the charcoal filter notification touch  for 3 seconds.

 If the charcoal filter notification is activated, the filter icon  flashes (white) five times.

 If the charcoal filter notification is deactivated, the filter icon  flashes (white) three times.

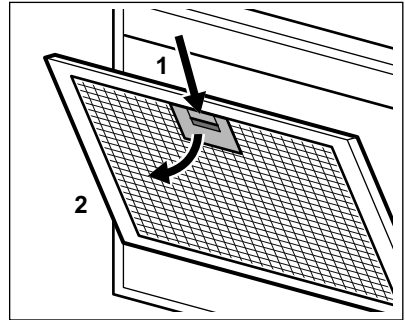

3. Slightly tilt the front of the filter downwards (2), then pull. Repeat the first two steps for all filters.
4. Clean the filters using a sponge with non abrasive detergents or in a dishwasher.

 The dishwasher must be set to a low temperature and a short cycle. The grease filter may discolour, it has no influence on the performance of the appliance.

5. To mount the filters back follow the first two steps in reverse order. Repeat the steps for all filters if applicable.

5.2 Cleaning the charcoal filter

The charcoal filter can be washed once in two months.

To remove the filter:

1. Remove the grease filters from the appliance.
Refer to "Cleaning the grease filter" in this chapter.
2. Remove the clips holding the filter bed (1), then the filter bed (2).

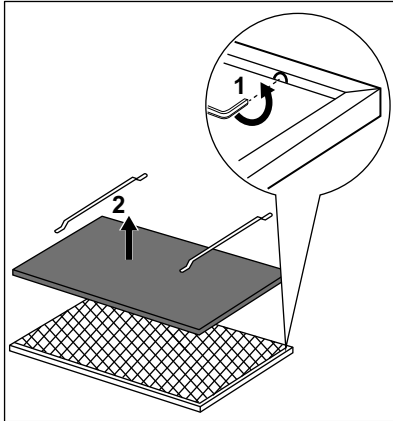

3. Wash the filter bed in hot water without using detergent or use a dishwasher.

- i** Set the dishwasher without using rinse aids or any other detergents. The dishwasher cannot be filled with dishes.

4. Dry the filter bed.



WARNING!

Do not use oven to dry the filter bed!

5. To install the filter, perform the steps in reverse order.
Replace the filter bed every 2 years or when the cloth is damaged.

5.3 Filter alarm



Refer to activating and deactivating the filter alarm in daily use chapter.



Refer to cleaning the grease filter in this chapter.



Refer to cleaning the charcoal filter or replacing the charcoal filter (depends on filter type).

To reset the alarm:

Touch the  for 3 seconds.

5.4 Replacing the lamp

This appliance is supplied with a LED lamp. This part can be replaced by a technician only. In case of any malfunction refer to "Service" in the "Safety Instructions" chapter.

6. TROUBLESHOOTING





WARNING!

Refer to Safety chapters.

6.1 What to do if...

Problem	Possible cause	Remedy
You cannot activate the appliance.	The appliance is not connected to a power supply or it is connected incorrectly.	Check if the appliance is correctly connected to the electrical supply.

Problem	Possible cause	Remedy
You cannot activate the appliance.	The fuse is blown.	Make sure that the fuse is the cause of the malfunction. If the fuse is blown again and again, contact a qualified electrician.
You cannot open the slider and the panel blinks red and white.	The glass inside the appliance is opened.	Close the glass. Refer to "Closing the glass" in the "Before first use" chapter.
The lamp does not operate.	The lamp is defective.	Replace the lamp. Refer to the "Care and Cleaning" chapter.
The appliance does not absorb enough vapours.	The motor speed is not adequate to the appearing vapours.	Change the speed of the motor.
The filter alarm indicator  is on.	The filter alarm is on. The grease filter must be cleaned.	Refer to the filter alarm in "Care and cleaning" chapter.
The filter alarm indicator  flashes.	The filter alarm is on. The charcoal filter must be replaced or cleaned.	Refer to the filter alarm in "Care and cleaning" chapter.

7. ENVIRONMENTAL CONCERNS

Recycle materials with the symbol . Put the packaging in relevant containers to recycle it. Help protect the environment and human health by recycling waste of electrical and electronic appliances. Do not dispose of

appliances marked with the symbol  with the household waste. Return the product to your local recycling facility or contact your municipal office.

SISUKORD

1. OHUTUSINFO JA PAIGALDAMINE.....	45
2. ENNE ESMAKORDSET KASUTAMIST.....	46
3. TOOTE KIRJELDUS.....	46
4. IGAPÄEVANE KASUTAMINE.....	46
5. PUHASTUS JA HOOLDUS.....	48
6. VEAOTSING.....	49

SULLE MÕELDES

Täname teid selle Electroluxi seadme ostmise eest. Olete valinud toote, mille loomisel on rakendatud pikaajast asjatundlikku kogemust ja uuenduslikkust. Nutika ja stiilse disaini kõrval ei ole unustatud ka teid. Ükskõik, millal te seda ka ei kasuta – suurepärase tulemuses võite te alati kindel olla. Teretulemast Electroluxi.

Külastage meie veebisaiti:



Kasutusnõuanded, brošüürid, veaotsing, teenindusinfo:

www.electrolux.com/webselfservice



Registreerige oma toode parema teeninduse saamiseks:

www.registerelectrolux.com



Ostke lisaseadmeid, tarvikuid ja originaalvaruosi:

www.electrolux.com/shop

KLIENDITEENINDUS

Soovitame alati kasutada originaalvaruosi.

Teenindusse pöördumisel peaksid teil olema varuks järgmised andmed: Mudel, tootenumber (PNC), seerianumber.

Andmed leiate andmesildilt.

 Hoiatus / oluline ohutusinfo

 Üldine informatsioon ja nõuanded

 Keskkonnateave

Jäetakse õigus teha muutusi.

1. OHUTUSINFO JA PAIGALDAMINE



HOIATUS!

Ohutusinfo ja paigaldamise kohta leiate teavet eraldi paigaldusjuhiste lehelt.

Enne seadme kasutamist või hooldustoiminguid lugege tähelepanelikult ohutust käsitlevaid peatükke.

2. ENNE ESMAKORDSET KASUTAMIST



HOIATUS!

Vt ohutust käsitlevaid peatükke.

2.1 Klaasi sulgemine

Kui liugur ei avane ja paneel vilgub punaselt ja valgelt, on liuguri sees olev klaas lahti. Liuguri avamiseks ja seadme kasutamiseks peab klaas olema kinni.

1. Looge juurdepääs seadme esiküljele köögikapi sisemuses.
2. Avage esiküljel olev väike kate ja vaadake, ega selle taga asuv klaas pole lahti.

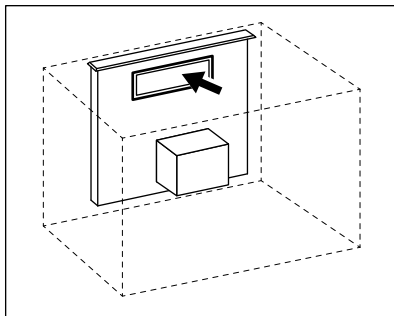

Kui klaas on lahti, lükake sulgemiseks seda õrnalt.

3. Sulgege seadme ees olev kate. Seade on nüüd kasutamiseks valmis.

3. TOOTE KIRJELDUS

3.1 Juhtpaneeli ülevaade

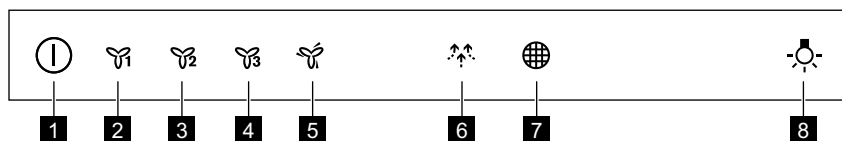

- 1 Sisse/välja, Lahti/kinni
- 2 Esimene mootorikiirus
- 3 Teine mootorikiirus
- 4 Kolmas mootorikiirus
- 5 Maksimaalne mootorikiirus

- 6 Tuulefunktsioon
- 7 Filtri meeldetuletus
- 8 Lamp

4. IGAPÄEVANE KASUTAMINE

4.1 Õhupuhasti avamine ja sulgemine



HOIATUS!

Seadme vigastamise või kahjustamise oht! Ärge asetage liuguri peale ega selle alla nõusid ega muid esemeid.

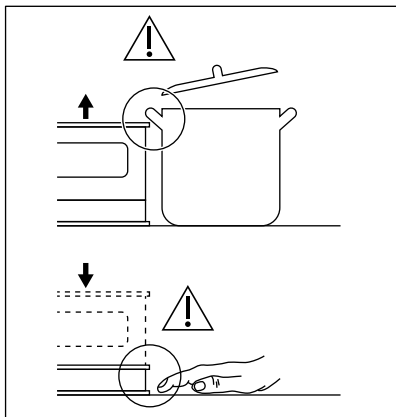

1. Vajutage ja hoidke ①, kuni liugur hakkab avanema. Seade lülitub sisse ja liugur tõuseb üles.
2. Liuguri sulgemiseks ja seadme väljalülitamiseks vajutage ja hoidke ①, kuni liugur hakkab alla vajuma. Kasutage õhupuuhastit alles siis, kui liugur seisma jääb ja on täielikult väljas.

4.2 Õhupuuhasti kasutamine

Kontrollige soovitatavaid kiirusi allolevast tabelist.

	Toidu soojendamine, toiduvalmistamine kaanega nõudes.
	Toiduvalmistamine kaanega nõudes mitmel keedualal või põletil, kerge praadimine.
	Keetmine, suuremate koguste praadimine ilma kaaneta, toiduvalmistamine mitmel keedualal või põletil.
	Keetmine, suuremate koguste praadimine ilma kaaneta, suur niiskus. Õhupuuhasti töötab maksimumvõimsusel. 8 minuti pärast pöördub seade tagasi eelmise seade juurde.
	Kerge toiduvalmistamine, köögi õhutamine. Õhupuuhasti töötab madalaimal kiirusel. 60 minuti pärast lülitub seade välja.

Pärast toiduvalmistamise lõppu soovitatakse õhupuuhasti umbes 15 minutiks tööle jätta.

Juhtpaneel on sensorväli. Puudutage sümboleid, et funktsioon aktiveerida.

Õhupuuhasti kasutamiseks avatud asendis:

1. Lülitage seade sisse, vajutades sümbooli ①.
Nüüd saate funktsioonid sisse lülitada.
2. Funktsiooni aktiveerimiseks puudutage sümbooli.
3. Vajadusel puudutage valgusti sümbooli , et tööpinda valgustada. Seadme väljalülitamiseks vajutage uuesti sümbooli ①.

4.3 Maksimaalse mootorikiiruse sisselülitamine

Vajutades nuppu , lülitub maksimaalne mootorikiirus sisse 6 minutiks. Pärast seda pöördub seade tagasi eelmisele kiirustasemele.

Kui funktsioon on sisse lülitatud, on filtri hoiatuse indikaator sees (valge).

Kui funktsioon on sisse lülitatud, ei ole nupu täiendaval puudutamisel mingit mõju.

4.4 Filtri teadaande sisse- ja väljalülitamine

Filtrihoiatus tuleb meelde, et söefilter tuleb asendada või puhastada ja rasvafilter puhastada. Kui rasvafilter vajab puhastamist, lülitub filtri indikaator

☉ sisse 30 sekundiks (valgelt). Kui söefilter tuleb asendada või puhastada, vilgub ekraanil filtri indikaator ☉ 30 sekundit (valgelt).

i Vaadake filtrihoiatus puhastuse ja hoolduse peatükis.

1. Lülitage sisse juhtpaneel.
2. Veenduge, et ikoonid on välja lülitatud.
3. Söefiltri teadaande sisse- või väljalülitamiseks puudutage 3 sekundit .

i Kui söefiltri teadaanne on sisse lülitatud, siis filtri ikoon ☉ vilgub viis korda (valgelt).

i Kui söefiltri teadaanne on välja lülitatud, siis filtri ikoon ☉ vilgub kolm korda (valgelt).

5. PUHASTUS JA HOOLDUS

5.1 Rasvafiltri puhastamine

Iga filtrit tuleb puhastada vähemalt kord kuus. Filtrid on kinnitatud vastaskülgedel asuvate klambrite ja varraste abil.

Filtri puhastamiseks:

1. Tõmmake katet, et see avada.

i Olge ettevaatlik! Juhusliku lahtivajumise vältimiseks on katte külgedel kaks haaki.

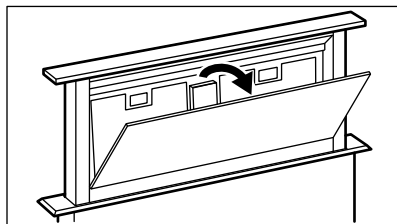

2. Vajutage kinnitusklambri hoidikut, mis asub filtripaneelil õhupuhasti all (1).

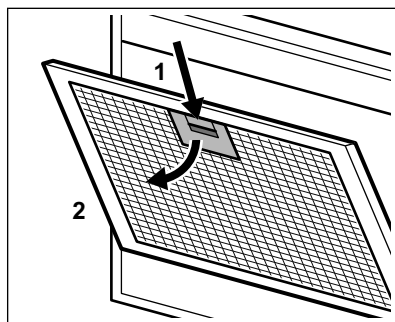

3. Kallutage filtri esiosa kergelt allapoole (2), seejärel tõmmake. Korra kahte esimest sammu kõigi filtritega.

4. Peske filtreid mitteabrsiivse pesuvahendi ja käsnaga või nõudepesumasinas.

i Valige nõudepesumasinas madala temperatuuriga lühike tsükkel. Rasvafilter võib kergelt muuta värvi, kuid see ei mõjuta kuidagi seadme tööd.

5. Filtrite tagasiasetamiseks korra kahte esimest sammu vastupidises järjekorras.

Korra toimingut kõigi filtritega.

5.2 Söefiltri puhastamine

Söefiltrit tuleks iga kahe kuu tagant pesta.

Filtri eemaldamiseks:

1. Eemaldage seadmest kõik rasvafiltrid.
Vt käesoleva peatüki osa "Rasvafiltri puhastamine".
2. Eemaldage filtrit hoidvad klambrid (1), seejärel filter ise (2).

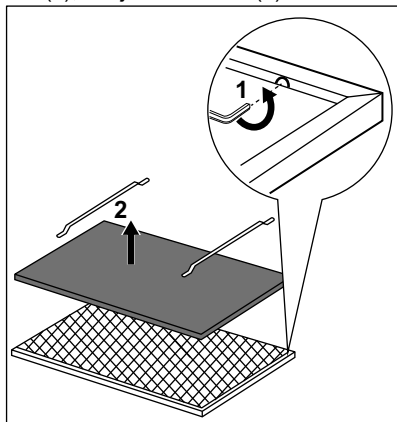

3. Peske filtrit sooja veega ilma nõudepesuvahendita või kasutage nõudepesumasinat.

i Valige ilma loputusvahendi ja muude pesuaineteta programm. Nõudepesumasinasse ei tohi panna nõusid.

4. Kuivatage filter.

6. VEAOTSING



HOIATUS!

Vt ohutust käsitlevaid peatükke.

6.1 Mida teha, kui...

Probleem	Võimalik põhjus	Lahendus
Seade ei käivitu.	Seade ei ole vooluvõrku ühendatud või on ühendatud valesti.	Kontrollige, kas seade on õigesti vooluvõrku ühendatud.



HOIATUS!

Ärge kuivatage filtrit ahjus!

5. Filtri paigaldamiseks teostage toiming vastupidises järjekorras. Asendage filter iga 2 aasta tagant või siis, kui riie on kahjustunud.

5.3 Filtri hoiatus



Filtri hoiatuse sisse- ja väljalülitamise kohta leiate teavet igapäevase kasutamise jaotisest.



Vaadake käesoleva peatüki rasvafiltri puhastamise osa.





Vaadake söefiltri puhastamise või söefiltri asendamise jaotist (olenevalt filtri tüübist).

Hoiatuse lähtestamiseks:

Puudutage 3 sekundit .

5.4 Lambi asendamine

Selle seadme juurde kuulub ka LED-lamp. Seda osa võib asendada ainult tehnik. Mis tahes rikke korral vaadake jaotist "Hooldus" peatükis "Ohutusjuhised".

Probleem	Võimalik põhjus	Lahendus
Seade ei käivitu.	Kaitse on vallandunud.	Tehke kindlaks, kas tõrke põhjustas kaitse. Kui kaitse korduvalt uuesti vallandub, võtke ühendust elektrikuga.
Liugurit ei õnnestu avada ja paneel vilgub punaselt ja valgelt.	Seadme sees olev klaas on lahti.	Sulgege klaas. Vt "Klaasi sulgemine" peatükis "Enne esimest kasutamist".
Lamp ei põle.	Lamp on katki.	Asendage lamp. Vt peatükki "Puhastus ja hooldus".
Seade ei ima aere piisavalt hästi.	Valitud mootorikiirus ei vasta tekkivale auru hulga- le.	Muutke mootorikiirust.
Filtrihoiatuse indikaator  põleb.	Filtrihoiatus põleb. Rasva- filter vajab puhastamist.	Vaadake filtrihoiatust peatükis "Puhastus ja hooldus".
Filtrihoiatuse indikaator  põleb.	Filtrihoiatus põleb. Söefilter tuleb asendada või puhastada.	Vaadake filtrihoiatust peatükis "Puhastus ja hooldus".

7. JÄÄTMEKÄITLUS

Sümboliga  tähistatud materjalid võib ringlusse suunata. Selleks viige pakendid vastavatesse konteineritesse. Aidake hoida keskkonda ja inimeste tervist ja suunake elektri- ja elektroonilised jäätmed ringlusse. Ärge visake

sümboliga  tähistatud seadmeid muude majapidamisjäätmete hulka. Viige seade kohaliku ringluspunkti või pöörduge abi saamiseks kohaliku omavalitsusse.

SISÄLTÖ

1. TURVALLISUUSTIEDOT JA ASENNUSOHJEET.....	51
2. KÄYTTÖNOTTO.....	52
3. TUOTEKUVAUS.....	52
4. PÄIVITTÄINEN KÄYTTÖ.....	52
5. HOITO JA PUHDISTUS.....	54
6. VIANMÄÄRITYS.....	55

SINUN PARHAAKSESI

Kiitämme teitä Electrolux-laitteen hankinnasta. Olette valinneet tuotteen, joka perustuu vuosikymmenien aikana saatuun kokemukseen ja innovaatioon. Kekseliäs ja tyylikäs laite, joka on suunniteltu teitä ajatellen. Laitetta käyttäessänne voitte olla aina varma erinomaisista tuloksista. Tervetuloa Electroluxiin.

Vieraile verkkosivullamme:



Saadaksesi käyttöön liittyviä neuvoja, esitteitä, vianmääritysohjeita ja huolto-ohjeita:

www.electrolux.com/webselfservice



Tuotteen rekisteröimiseksi parempaa huoltoa varten:

www.registerelectrolux.com



Ostaaksesi laitteesi lisävarusteita, kulutusosia ja alkuperäisiä varaosia:

www.electrolux.com/shop

ASIAKASPALVELU JA HUOLTO

Suosittelimme alkuperäisten varaosien käyttöä. Pidä seuraavat tiedot saatavilla ottaessasi yhteyttä valtuutettuun huoltoliikkeeseemme. Malli, tuotenumero, sarjanumero. Kyseiset tiedot löytyvät laitteen arvokilvestä.

 Varoitukset/huomautukset ja turvallisuusohjeet

 Yleisohjeet ja vinkit

 Ympäristönsuojelu

Oikeus muutoksiin pidätetään.

1. TURVALLISUUSTIEDOT JA ASENNUSOHJEET



VAROITUS!

Turvallisuus-luvut huolellisesti ennen laitteen käyttöä tai huoltoa.

Katso turvallisuustiedot ja asennusohjeet erillisistä asennusohjeista. Lue

2. KÄYTTÖNOTTO



VAROITUS!

Lue turvallisuutta koskevat luvut.

2.1 Lasin sulkeminen

Kun liukuohjain ei avaudu ja paneelissa vilkkuu punainen ja valkoinen valo, liukuohjaimen sisällä oleva lasi on löystynyt. Lasi tulee sulkea liukuohjaimen avaamiseksi ja laitteen käyttämiseksi.

1. Siirry laitteen etuosaan kalusteen sisällä.
2. Avaa etuosassa oleva pieni kansi ja varmista, ettei sisällä oleva lasi ole löystynyt.

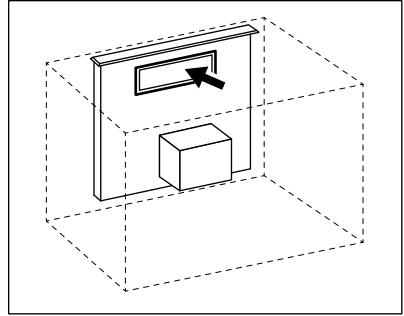

Sulje lasi painamalla sitä kevyesti, jos se on löystynyt.

3. Sulje laitteen etuosassa oleva kansi. Laitte on nyt käyttövalmis.

3. TUOTEKUVAUS

3.1 Käyttöpaneelin osat

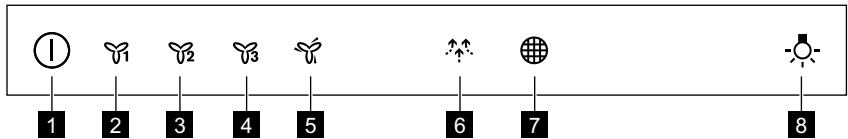

- | | |
|---|--------------------------------|
| 1 Päälle/Pois | 6 Breeze-toiminto |
| 2 Moottorin ensimmäinen nopeustaso | 7 Suodattimen muistutus |
| 3 Moottorin toinen nopeustaso | 8 Valo |
| 4 Moottorin kolmas nopeustaso | |
| 5 Moottorin maksiminopeus | |

4. PÄIVITTÄINEN KÄYTTÖ

4.1 Liesituulettimen avaaminen ja sulkeminen



VAROITUS!

Virheellinen käyttö voi aiheuttaa henkilövahinkoja tai laitteen vaurioitumisen. Älä aseta keittoastioita tai muita esineitä liukuohjaimen päälle tai sen alle.

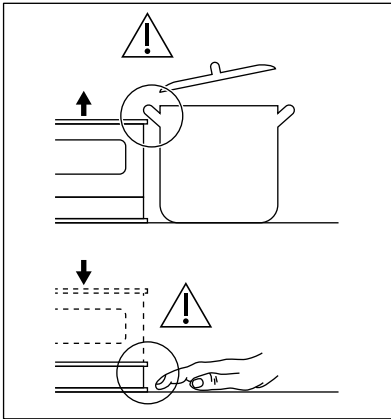

1. Paina ja pidä alhaalla -painiketta, kunnes liukuohjain alkaa avautua. Laite käynnistyy ja liukuohjain siirtyy ylöspäin.
 2. Sulje liukuohjain ja sammuta laite painamalla ja pitämällä alhaalla painiketta , kunnes liukuohjain alkaa siirtyä alaspäin.
- Käytä liesituuletinta ainoastaan silloin, kun liukuohjain pysähtyy ja on täysin auki.

4.2 Liesituulettimen käyttö

Tarkista suositeltu nopeus alla olevasta taulukosta.

	Ruokien lämmitys, ruoanvalmistus kannellisilla keittoastiolla.
	Ruoanvalmistus kannellisilla keittoastiolla useammalla keittoalueella tai polttimella, kevyt paistaminen.
	Keittäminen, suurien ruokamäärien paistaminen ilman kantta, ruoanvalmistus useammalla keittoalueella tai polttimella.
	Keittäminen, suurien ruokamäärien paistaminen ilman kantta, suuri kosteus. Liesituuletin toimii maksiminopeudella. 8 minuutin kuluttua laite palauttaa edellisen asetuksen.
	Hellävarainen ruoanvalmistus, keittiön tuuletus. Liesituuletin toimii vähimmäisnopeudella. 60 minuutin kuluttua laite kytkeytyy pois toiminnasta.

Liesituuletin on suositeltavaa jättää toimintaan noin 15 minuutin ajaksi ruoanlaiton jälkeen.

Käyttöpaneeli koostuu kosketusnäytöstä. Toiminnot voidaan kytkeä päälle koskettamalla symboleja.

Liesituulettimen käyttäminen liesituulettimen ollessa auki:

1. Kytke laite päälle painamalla symbolia .
- Toiminnot voidaan nyt kytkeä päälle.
2. Kytke toiminto toimintaan koskettamalla symbolia.
3. Kosketa tarvittaessa valon symbolia keittotason valaisemiseksi.

Sammuta laite painamalla uudelleen symbolia .

4.3 Moottorin maksiminopeuden aktivoiminen

Painiketta painaessa moottorin maksiminopeus käynnistyy 6 minuutin ajaksi. Sen jälkeen laite palaa edelliseen nopeusasetukseen.

Kun toiminto on toiminnassa, suodattimen hälytyksen merkkivalossa palaa (valkoinen) valo.

Kun toiminto on kytketty toimintaan, painikkeen kosketuksilla ei ole vaikutusta.

4.4 Suodattimen hälytyksen kytkeminen päälle ja pois päältä

Suodattimen hälytys ilmoittaa hiilisuodattimen vaihto- tai puhdistustarpeesta sekä rasvasuodattimen puhdistustarpeesta.

Suodattimen merkkivaloon  sytty (valkoinen) valo 30 sekunnin ajaksi, jos rasvasuodattimen puhdistus on tarpeen.

Suodattimen merkkivalossa  vilkkuu (valkoinen) valo 30 sekunnin ajan, jos hiilisuodattimen vaihto tai puhdistus on tarpeen.

-  Lue suodattimen hälytystiedot kohdasta "Hoito ja puhdistus".

5. HOITO JA PUHDISTUS

5.1 Rasvasuodattimen puhdistaminen

Suodattimet tulee puhdistaa vähintään kerran kuukaudessa. Suodattimet tulee asentaa pidikkeiden avulla niin, että tapit ovat vastakkaisella puolella.

Suodattimen puhdistaminen:



1. Vedä kansi auki.

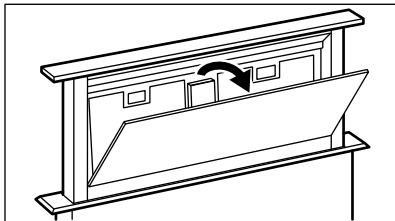

-  Ole varovainen! Jotta kannen kaatumisen vahingossa vältettäisiin, sen sivuilla on kaksi koukkuu.



2. Paina asennuspidikkeen kahvaa liesituulettimen alaosassa olevassa suodatintäpänneelissä (1).

1. Kytke käyttöpaneeli päälle.
2. Varmista, että kuvakkeet ovat sammuneet.
3. Kytke hiilisuodattimen hälytys päälle ja pois päältä koskettamalla painiketta  3 sekunnin ajan.

-  Jos hiilisuodattimen hälytys on päällä, suodattimen kuvakkeessa  vilkkuu (valkoinen) valo viisi kertaa.

-  Jos hiilisuodattimen hälytys on pois päältä, suodattimen kuvakkeessa  vilkkuu (valkoinen) valo kolme kertaa.

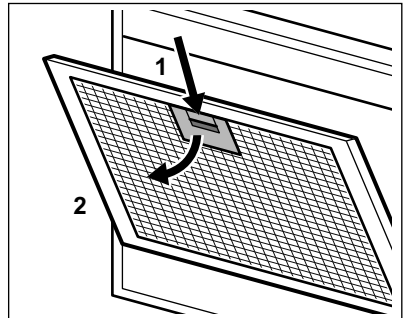

3. Kallista suodattimen etuosaa hiukan alaspäin (2) ja vedä sen jälkeen. Toista kaksi ensimmäistä vaihetta jokaisen suodattimen kohdalla.
4. Puhdista suodattimet sienellä käyttäen hankaamattomia pesuaineita tai pese ne astianpesukoneessa.

-  Pese astianpesukoneen alhaisella lämpötilalla ja lyhyellä ohjelmalla. Rasvasuodattimessa voi esiintyä värimuutoksia, tämä ei vaikuta laitteen suorituskykyyn.

5. Asenna suodattimet takaisin noudattamalla kahden ensimmäisen

vaiheen ohjeita päinvastaisessa järjestyksessä.
Toista vaiheet tarvittaessa kaikkien suodattimien kohdalla.

5.2 Hiilisuodattimen puhdistaminen

Hiilisuodatin voidaan pestä kahden kuukauden välein.

Suodattimen irrottaminen:

1. Irrota rasvasuodattimet laitteesta. Lue ohjeet tämän luvun osiosta "Rasvasuodattimen puhdistaminen".
2. Poista suodattimen alustan pidikkeet (1) ja sen jälkeen suodattimen alusta (2).

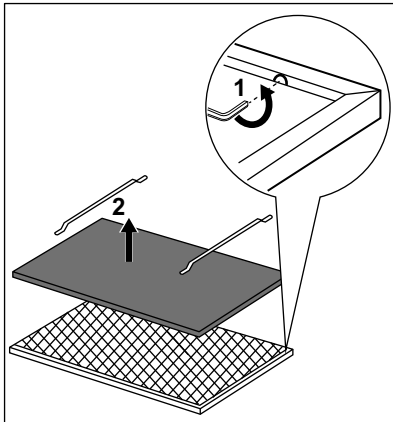

3. Pese suodattimen alusta kuumalla vedellä ilman pesuainetta tai astianpesukoneessa.

i Pese astianpesukoneessa ilman huuhtelukirkastetta tai muita pesuaineita. Älä täytä astianpesukonetta astioilla.

6. VIANMÄÄRITYS



VAROITUS!
Lue turvallisuutta koskevat luvut.

4. Kuivaa suodattimen alusta.



VAROITUS!

Älä käytä uunia suodattimen alustan kuivaamiseen!

5. Asenna suodatin noudattamalla ohjeita päinvastaisessa järjestyksessä.
Vaihda suodattimen alusta 2 vuoden välein tai kun kangas on vaurioitunut.

5.3 Suodattimen hälytys



Katso lisätietoa suodattimen hälytyksen kytkemisestä toimintaan ja pois toiminnasta Päivittäinen käyttö -luvusta.



Lue ohjeet tämän luvun osiosta "Rasvasuodattimen puhdistaminen".



Katso osio "Hiilisuodattimen puhdistaminen" tai "Hiilisuodattimen vaihtaminen" (suodattimen mallista riippuen).

Kuittaa hälytys seuraavasti:

Kosketa -painiketta kolmen sekunnin ajan.



5.4 Lampun vaihtaminen

Laitteen mukana toimitetaan LED-lamppu. Tämän osan saa vaihtaa ainoastaan huoltoteknikko. Mikäli laitteessa esiintyy toimintahäiriötä, katso kohta "Huolto" luvusta "Turvallisuusohjeet".

6.1 Käyttöhäiriöt

Ongelma	Mahdollinen syy	Korjaustoimenpide
Laite ei kytkeydy toimintaan.	Laitetta ei ole kytketty sähköverkkoon tai se on liitetty sähköverkkoon virheellisesti.	Tarkista, onko laite kytketty oikein sähköverkkoon.
Laite ei kytkeydy toimintaan.	Sulake on palanut.	Tarkista, onko toimintahäiriön syynä sulake. Jos sulake palaa aina uudelleen, käänny sähköalan ammattilaisen puoleen.
Liukuohjainta ei voida avata ja paneelissa vilkkuu punainen ja valkoinen valo.	Laitteen sisällä oleva lasi on avautunut.	Sulje lasi. Katso kohta "Lasin sulkeminen" luvusta "Käyttöönotto".
Valo ei syty.	Lamppu on palanut.	Vaihda lamppu. Lue ohjeet kohdasta "Hoito ja puhdistus".
Laite ei poista höyryä riittävän tehokkaasti.	Moottorin nopeus on riittämätön muodostuvaan höyryyn nähden.	Säädä moottorin nopeutta.
Suodattimen hälytyksen merkkivalo  palaa.	Suodattimen hälytys on aktivoitunut. Rasvasuodatin on puhdistettava.	Lue suodattimen hälytystiedot kohdasta "Hoito ja puhdistus".
Suodattimen hälytyksen merkkivalo  vilkkuu.	Suodattimen hälytys on aktivoitunut. Hiilisuodatin on vaihdettava tai puhdistettava.	Lue suodattimen hälytystiedot kohdasta "Hoito ja puhdistus".

7. YMPÄRISTÖNSUOJELU

Kierrätä materiaalit, jotka on merkitty merkillä . Kierrätä pakkaus laittamalla se asianmukaiseen kierrätysastiaan. Suojele ympäristöä ja ihmisten terveyttä kierrättämällä sähkö- ja elektroniikkaromut. Älä hävitä merkillä .

merkittyjä kodinkoneita kotitalousjätteen mukana. Palauta tuote paikalliseen kierrätyskeskukseen tai ota yhteyttä paikalliseen viranomaiseen.

TABLE DES MATIÈRES

1. INFORMATIONS DE SÉCURITÉ ET INSTALLATION.....	57
2. AVANT LA PREMIÈRE UTILISATION.....	58
3. DESCRIPTION DE L'APPAREIL.....	58
4. UTILISATION QUOTIDIENNE.....	59
5. ENTRETIEN ET NETTOYAGE.....	60
6. DÉPANNAGE.....	62

NOUS PENSONS À VOUS

Merci d'avoir choisi ce produit Electrolux. Avec ce produit, vous bénéficiez de dizaines d'années d'expérience professionnelle et d'innovation. Ingénieux et élégant, il a été conçu sur mesure pour vous. Grâce à cet appareil, vous savez que chaque utilisation vous apportera satisfaction.

Bienvenue chez Electrolux.

Visitez notre site Internet pour :



Obtenir des conseils d'utilisation, des brochures, de l'aide, des informations :
www.electrolux.com/webselfservice



Enregistrez votre produit pour obtenir un meilleur service :
www.registerelectrolux.com



Acheter des accessoires, consommables et pièces de rechange d'origine pour votre appareil :
www.electrolux.com/shop

SERVICE APRÈS-VENTE

Utilisez toujours des pièces d'origine.

Avant de contacter le service après-vente, assurez-vous de disposer des informations suivantes : Modèle, PNC, numéro de série.

Vous trouverez ces informations sur la plaque signalétique.

 Avertissement/Consignes de sécurité

 Informations générales et conseils

 Informations en matière de protection de l'environnement

Sous réserve de modifications.

1. INFORMATIONS DE SÉCURITÉ ET INSTALLATION



AVERTISSEMENT!

Consultez le livret séparé Instructions d'installation pour obtenir des

informations relatives à la sécurité et à l'installation. Lisez attentivement les chapitres Sécurité avant d'utiliser ou d'entretenir l'appareil.

2. AVANT LA PREMIÈRE UTILISATION



AVERTISSEMENT!

Reportez-vous aux chapitres concernant la sécurité.

2.1 Fermeture de la vitre

Si l'élément coulissant ne s'ouvre pas et le bandeau clignote en rouge et blanc, la vitre à l'intérieur de l'élément coulissant est mal fixée. La vitre doit être fermée afin d'ouvrir l'élément coulissant et d'utiliser l'appareil.

1. Accédez à la face avant de l'appareil à l'intérieur du meuble.
2. Ouvrez le petit couvercle à l'avant et assurez-vous que la vitre à l'intérieur n'est pas mal fixée.

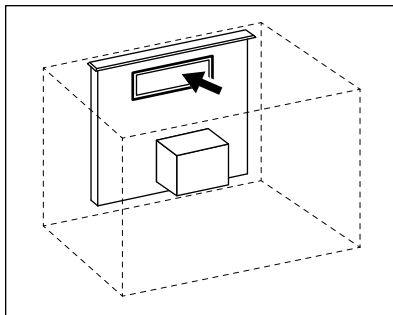

Poussez délicatement la vitre si elle est mal fixée pour la fermer.

3. Fermez le couvercle à l'avant de l'appareil.

L'appareil est désormais prêt à être utilisé.

3. DESCRIPTION DE L'APPAREIL

3.1 Présentation du bandeau de commande

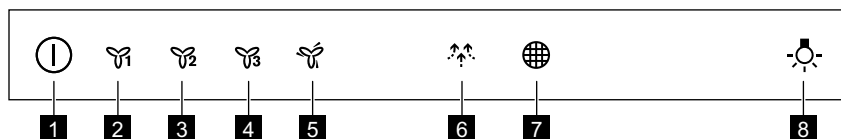

- 1 Marche / Arrêt, Ouvrir / Fermer
- 2 Première vitesse du moteur
- 3 Deuxième vitesse du moteur
- 4 Troisième vitesse du moteur
- 5 Vitesse maximale du moteur

- 6 Fonction Breeze
- 7 Rappel filtre
- 8 Éclairage

4. UTILISATION QUOTIDIENNE

4.1 Ouverture et fermeture de la hotte



AVERTISSEMENT!

Risque de blessure corporelle ou de dommages matériels ! Ne mettez pas d'ustensiles ou d'autres objets sur et sous l'élément coulissant.

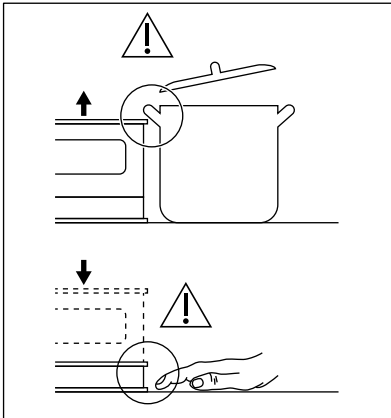

1. Appuyez et maintenez ① enfoncé jusqu'à ce que l'élément coulissant commence à s'ouvrir. L'appareil s'allume et l'élément coulissant monte.
2. Pour fermer l'élément coulissant et éteindre l'appareil, appuyez et maintenez ① enfoncé jusqu'à ce que l'élément coulissant commence à descendre.

N'utilisez la hotte que lorsque l'élément coulissant s'arrête en position complètement ouverte.

4.2 Utilisation de la hotte

Vérifiez la vitesse recommandée dans le tableau ci-dessous.

	<p>Lorsque vous faites réchauffer des aliments, cuire avec des récipients couverts.</p>
	<p>Lorsque vous cuisinez dans des récipients couverts sur plusieurs zones de cuisson ou brûleurs, frire doucement.</p>
	<p>Lorsque vous faites bouillir, frire de grosses quantités d'aliments sans couvercle, cuire sur plusieurs zones de cuisson ou brûleurs.</p>
	<p>Lorsque vous faites bouillir, frire de grosses quantités d'aliments sans couvercle, grande quantité d'humidité. La hotte fonctionne à vitesse maximale. Au bout de 8 minutes, l'appareil revient au précédent réglage.</p>
	<p>Lorsque vous cuisinez des aliments délicats, pour aérer la cuisine. La hotte fonctionne à la vitesse minimale. Au bout de 60 minutes, l'appareil s'éteint.</p>

 Nous vous recommandons de laisser la hotte fonctionner pendant environ 15 minutes après la cuisson.

 Le bandeau de commande est tactile. Appuyez sur les symboles pour activer les fonctions.

Pour utiliser la hotte lorsque la hotte est ouverte :

1. Allumez l'appareil en appuyant sur le symbole .

Vous pouvez à présent activer les fonctions.



2. Pour activer la fonction, appuyez sur le symbole.



3. Si nécessaire, appuyez sur le symbole de l'éclairage  pour éclairer la surface de cuisson.

Pour éteindre l'appareil, appuyez à nouveau sur le symbole .



4.3 Activation de la vitesse maximale du moteur

Lorsque vous appuyez sur la touche , la vitesse maximale du moteur est activée pendant 6 minutes. Ensuite, l'appareil repasse aux précédents réglages de vitesse.

 Lorsque la fonction est active, l'indicateur d'alarme du filtre  est allumé (en blanc).



 Lorsque la fonction est activée, un appui supplémentaire sur la touche  n'a aucun effet.



4.4 Activation et désactivation de la notification du filtre

L'alarme du filtre vous rappelle qu'il est temps de changer ou de nettoyer le filtre à charbon et de nettoyer le filtre à graisse. Si le filtre à graisse doit être nettoyé, le voyant du filtre  est allumé (en blanc) pendant 30 secondes. Si le filtre à charbon doit être remplacé ou nettoyé, le voyant du filtre  clignote (en blanc) pendant 30 secondes.

 Reportez-vous au paragraphe « Alarme du filtre » du chapitre « Entretien et nettoyage ».

1. Activez le bandeau de commande.
2. Assurez-vous que les icônes sont éteintes.
3. Pour activer ou désactiver la notification du filtre à charbon, appuyez sur  pendant 3 secondes.

 Si la notification du filtre à charbon est activée, l'icône du filtre  clignote (en blanc) 5 fois.

 Si la notification du filtre à charbon est désactivée, l'icône du filtre  clignote (en blanc) 3 fois.

5. ENTRETIEN ET NETTOYAGE

5.1 Nettoyage du filtre à graisse

Chaque filtre doit être nettoyé au moins une fois par mois. Les filtres sont fixés à l'aide de pinces et de pivots du côté opposé.

Pour nettoyer le filtre :

1. Tirez sur le couvercle pour l'ouvrir.

 Attention ! Pour éviter toute chute accidentelle, le couvercle dispose de deux crochets sur les côtés.

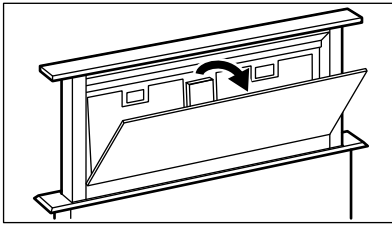

2. Appuyez sur le levier de la pince de fixation du filtre, sous la hotte (1).

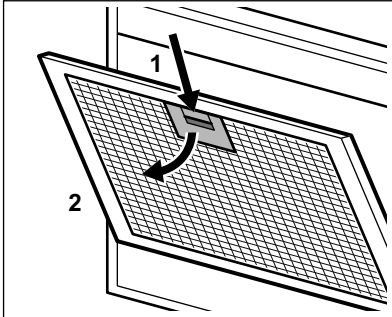

3. Faites basculer doucement l'avant du filtre vers le bas (2), puis tirez dessus.

Répétez les deux premières étapes pour tous les filtres.

4. Nettoyez les filtres à l'aide d'une éponge et d'un détergent non abrasif, ou au lave-vaisselle.

i Le lave-vaisselle doit être réglé à basse température, sur cycle court. La décoloration du filtre à graisse n'a aucune incidence sur les performances de l'appareil.

5. Pour réinstaller le filtre, suivez les deux premières étapes dans l'ordre inverse.

Répétez les étapes pour tous les filtres, si présents.

5.2 Nettoyage du filtre à charbon

Le filtre à charbon peut être lavé tous les deux mois.

Pour retirer le filtre :

1. Retirez les filtres à graisse de l'appareil.

Reportez-vous au paragraphe « Nettoyage du filtre à graisse » de ce chapitre.

2. Retirez les pinces maintenant le filtre (1), puis le filtre (2).

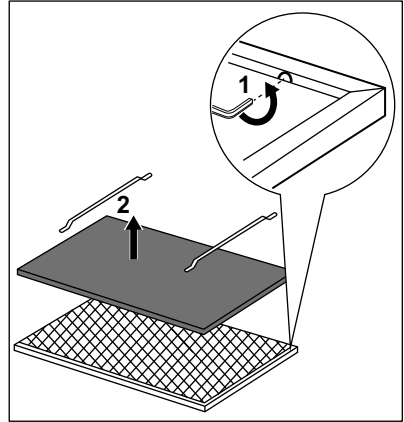

3. Lavez le filtre sous l'eau chaude, sans utiliser de détergent, ou lavez-le au lave-vaisselle.

i Réglez le cycle du lave-vaisselle sans aucun détergent ni liquide de rinçage. Le lave-vaisselle ne doit pas contenir de vaisselle.

4. Faites sécher le filtre.

! **AVERTISSEMENT!**
N'utilisez pas le four pour faire sécher le filtre !

5. Pour réinstaller le filtre, suivez la même procédure dans l'ordre inverse.

Remplacez la mousse filtrante tous les 2 ans, ou dès qu'elle est endommagée.

5.3 Alarme du filtre

i Reportez-vous au paragraphe « Activation et désactivation de l'alarme du filtre » du chapitre « Utilisation quotidienne ».

 Reportez-vous au paragraphe « Nettoyage du filtre à graisse » de ce chapitre.

 Reportez-vous au paragraphe « Nettoyage du filtre à charbon ou remplacement du filtre à charbon » (en fonction du type de filtre).

Pour réinitialiser l'alarme :

Appuyez sur  pendant 3 secondes.

5.4 Remplacement de l'éclairage

Cet appareil est fourni avec une ampoule LED. Cette pièce peut uniquement être remplacée par un technicien. En cas de dysfonctionnement, reportez-vous au paragraphe « Maintenance » du chapitre « Consignes de sécurité ».

6. DÉPANNAGE



AVERTISSEMENT!

Reportez-vous aux chapitres concernant la sécurité.

6.1 Que faire si...

Le problème	Cause possible	Solution
Vous ne pouvez pas allumer l'appareil.	L'appareil n'est pas connecté à une source d'alimentation électrique ou le branchement est incorrect.	Vérifiez que l'appareil est correctement branché à une source d'alimentation électrique.
Vous ne pouvez pas allumer l'appareil.	Le fusible a disjoncté.	Vérifiez que le fusible est bien la cause de l'anomalie. Si les fusibles disjonctent de manière répétée, faites appel à un électricien qualifié.
Vous ne pouvez pas ouvrir l'élément coulissant et le bandeau clignote en rouge et blanc.	La vitre à l'intérieur de l'appareil est ouverte.	Fermez la vitre. Consultez le paragraphe « Fermeture de la vitre » dans le chapitre « Avant la première utilisation ».
L'éclairage ne fonctionne pas.	L'éclairage est défectueux.	Remplacez l'ampoule. Reportez-vous au chapitre « Entretien et nettoyage ».
L'appareil n'absorbe pas assez les vapeurs.	La vitesse du moteur n'est pas adaptée aux vapeurs émises.	Modifiez la vitesse du moteur.
Le voyant d'alarme du filtre  s'est allumé.	L'alarme du filtre s'est déclenchée. Le filtre à graisse doit être nettoyé.	Reportez-vous au paragraphe « Alarme du filtre » du chapitre « Entretien et nettoyage ».

Le problème	Cause possible	Solution
Le voyant d'alarme du filtre  clignote.	L'alarme du filtre s'est déclenchée. Le filtre à charbon doit être remplacé ou nettoyé.	Reportez-vous au paragraphe « Alarme du filtre » du chapitre « Entretien et nettoyage ».

7. EN MATIÈRE DE PROTECTION DE L'ENVIRONNEMENT

Recyclez les matériaux portant le symbole . Déposez les emballages dans les conteneurs prévus à cet effet. Contribuez à la protection de l'environnement et à votre sécurité, recyclez vos produits électriques et

électroniques. Ne jetez pas les appareils portant le symbole  avec les ordures ménagères. Emmenez un tel produit dans votre centre local de recyclage ou contactez vos services municipaux.

F FRANCE ONLY

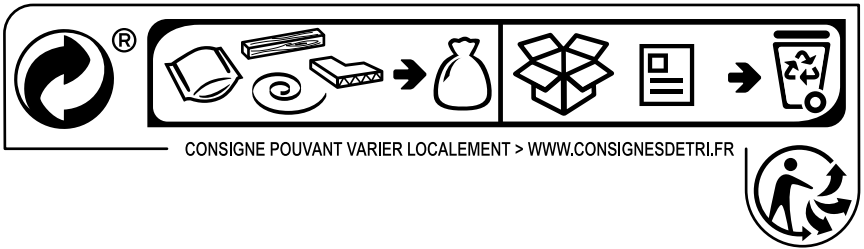

INHALTSVERZEICHNIS

1. SICHERHEITS- UND INSTALLATIONSHINWEISE.....	64
2. VOR DER ERSTEN INBETRIEBNAHME.....	65
3. GERÄTEBESCHREIBUNG.....	65
4. TÄGLICHER GEBRAUCH.....	66
5. REINIGUNG UND PFLEGE.....	67
6. FEHLERSUCHE.....	69

WIR DENKEN AN SIE

Vielen Dank, dass Sie sich für ein Gerät von Electrolux entschieden haben. Sie haben ein Produkt gewählt, hinter dem jahrzehntelange professionelle Erfahrung und Innovation stehen. Bei der Entwicklung dieses großartigen und eleganten Geräts haben wir an Sie gedacht. So haben Sie bei jedem Gebrauch die Gewissheit, dass Sie stets großartige Ergebnisse erzielen werden.

Willkommen bei Electrolux.

Besuchen Sie uns auf unserer Website, um:



Sich Anwendungshinweise, Prospekte, Fehlerbehebungs- und Service-Informationen zu holen:

www.electrolux.com/webselfservice



Ihr Produkt für einen besseren Service zu registrieren:

www.registerelectrolux.com



Zubehör, Verbrauchsmaterial und Original-Ersatzteile für Ihr Gerät zu kaufen:

www.electrolux.com/shop

REPARATUR- UND KUNDENDIENST

Bitte verwenden Sie ausschließlich Original-Ersatzteile für Ihre Produkte. Halten Sie folgende Angaben bereit, wenn Sie sich an den Kundendienst wenden: Modell, Produktnummer (PNC), Seriennummer. Diese Informationen finden Sie auf dem Typenschild.

 Warnungs-/Sicherheitshinweise

 Allgemeine Informationen und Empfehlungen

 Informationen zum Umweltschutz

Änderungen vorbehalten.

1. SICHERHEITS- UND INSTALLATIONSHINWEISE



WARNUNG!

Bezüglich der Sicherheits- und Installationshinweise siehe die separate

Montageanleitung. Lesen Sie vor der Verwendung und Wartung des Geräts das Kapitel mit den Sicherheitsinformationen sorgfältig durch.

2. VOR DER ERSTEN INBETRIEBNAHME



WARNUNG!

Siehe Kapitel
Sicherheitshinweise.

2.1 Schließen des Glases

Lässt sich die Einstellskala nicht öffnen und blinkt die Bedienblende rot und weiß, ist das Glas im Inneren der Einstellskala locker. Das Glas muss geschlossen werden, um die Einstellskala öffnen und das Gerät bedienen zu können.

1. Fassen Sie die Vorderseite des Geräts im Inneren des Schrank an.
2. Öffnen Sie die kleine Abdeckung in der Vorderseite und stellen Sie sicher, dass das Glas im Inneren nicht locker ist.

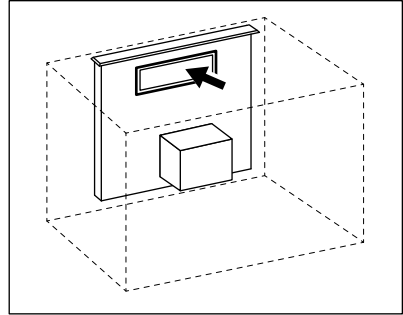

Drücken Sie vorsichtig auf das Glas, wenn es locker ist, um es zu schließen.
3. Schließen Sie die Abdeckung auf der Vorderseite des Geräts.
Das Gerät ist jetzt betriebsbereit.

3. GERÄTEBESCHREIBUNG

3.1 Überblick – Bedienfeld

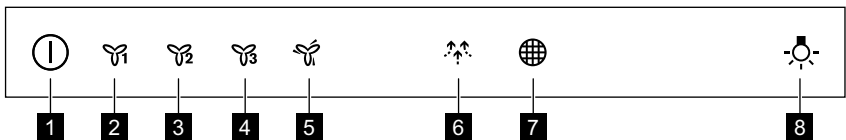

- | | |
|--|---|
| <p>1 Ein/Aus, Öffnen/Schließen</p> <p>2 Erste Motorgeschwindigkeit</p> <p>3 Zweite Motorgeschwindigkeit</p> <p>4 Dritte Motorgeschwindigkeit</p> <p>5 Maximale Motorgeschwindigkeit</p> | <p>6 Brisenfunktion</p> <p>7 Filter-Erinnerungsfunktion</p> <p>8 Lampe</p> |
|--|---|

4. TÄGLICHER GEBRAUCH



4.1 Öffnen und Schließen der Abzugshaube



WARNING!

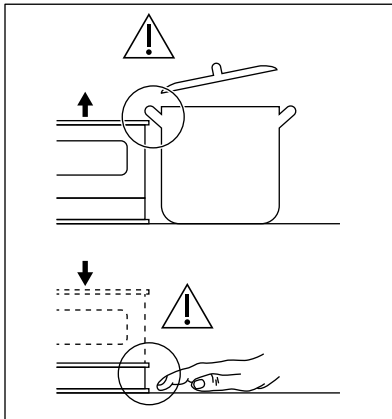



Verletzungsgefahr sowie Risiko von Schäden am Gerät! Stellen Sie kein Kochgeschirr oder andere Gegenstände auf oder unter die Einstellskala.



1. Halten Sie  gedrückt, bis sich die Einstellskala öffnet. Das Gerät wird eingeschaltet und die Einstellskala bewegt sich nach oben.
2. Zum Schließen der Einstellskala und Ausschalten des Geräts halten Sie  gedrückt, bis die Einstellskala sich nach unten bewegt. Benutzen Sie die Abzugshaube nur, wenn sich die Einstellskala nicht mehr bewegt und vollständig geöffnet ist.

4.2 Verwenden der Abzugshaube

Entnehmen Sie die empfohlene Geschwindigkeit aus der Tabelle unten.

	Aufwärmen von Speisen, Kochen in Töpfen mit Deckeln.
	Kochen in Töpfen mit Deckeln auf mehreren Kochzonen oder Brennern, sanftes Braten.
	Kochen von Wasser, Braten von großen Speisemengen ohne Deckel, Kochen auf mehreren Kochzonen oder Brennern.
	Kochen von Wasser, Braten von großen Speisemengen ohne Deckel, hohe Luftfeuchtigkeit. Die Dunstabzugshaube läuft mit maximaler Geschwindigkeit. Nach 8 Minuten kehrt sie zur vorigen Einstellung zurück.
	Sanftes Kochen, Lüften der Küche. Die Dunstabzugshaube läuft mit niedrigster Geschwindigkeit. Nach 60 Minuten schaltet sich das Gerät aus.





Es wird empfohlen, die Dunstabzugshaube nach dem Kochen etwa 15 Minuten lang laufen zu lassen.



Das Bedienfeld ist ein Sensorfeld. Zum Einschalten der Funktionen berühren Sie die Symbole.



Bedienen der Abzugshaube, wenn Sie geöffnet ist:



1. Zum Einschalten des Geräts drücken Sie auf das Symbol .
Jetzt können Sie die Funktionen einschalten.
2. Zum Einschalten der Funktion berühren Sie das Symbol.
3. Bei Bedarf drücken Sie das Lichtsymbol , um den Kochbereich zu beleuchten.

Zum Ausschalten des Geräts drücken Sie das Symbol  erneut.

4.3 Einschalten der maximalen Motorgeschwindigkeit

Wenn Sie die Taste  drücken, schaltet sich die maximale Motorgeschwindigkeit für 6 Minuten ein. Nach dieser Zeit kehrt das Gerät zur vorigen Geschwindigkeitseinstellung zurück.



 Wenn die Funktion eingeschaltet ist, leuchtet die Filterlarmanzeige  (weiß).

 Wenn die Funktion eingeschaltet ist, hat die erneute Berührung der Taste  keine Auswirkungen.

4.4 Ein- und Ausschalten der Filterbenachrichtigung



Der Filteralarm erinnert Sie daran, den Kohlefilter auszutauschen bzw. zu



reinigen und den Fettfilter zu reinigen.

Die Filteranzeige  leuchtet 30 Sekunden (weiß), wenn der Fettfilter gereinigt werden muss. Die Filteranzeige  blinkt 30 Sekunden (weiß), wenn der Kohlefilter ausgetauscht oder gereinigt werden muss.

 Siehe Filteralarm im Kapitel Reinigung und Pflege.

1. Schalten Sie das Bedienfeld ein.
2. Stellen Sie sicher, dass die Symbole nicht leuchten.
3. Berühren Sie zum Ein- oder Ausschalten der Kohlefilterbenachrichtigung  3 Sekunden lang.

 Wenn die Kohlefilterbenachrichtigung eingeschaltet ist, blinkt das Filtersymbol  fünfmal (weiß).

 Wenn die Kohlefilterbenachrichtigung ausgeschaltet ist, blinkt das Filtersymbol  dreimal (weiß).

5. REINIGUNG UND PFLEGE

5.1 Reinigen des Fettfilters

Jeder Filter muss mindestens einmal im Monat gereinigt werden. Die Filter sind mit Klammern und Stiften auf der gegenüberliegenden Seite befestigt.

Reinigen des Filters:

1. Ziehen Sie an der Abdeckung, um sie zu öffnen.

 Bitte vorsichtig vorgehen! Um ein versehentliches Herunterklappen zu verhindern, besitzt die Abdeckung zwei seitliche Haken.

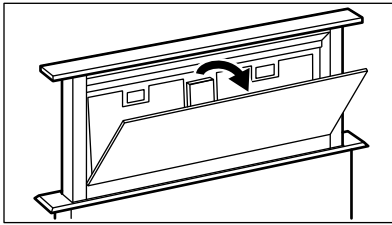

2. Drücken Sie den Griff der Befestigungsklammer an der Filtertafel unterhalb der Dunstabzugshaube (1).

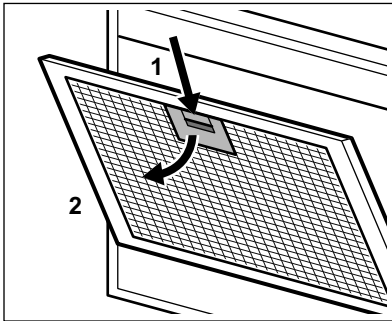

3. Neigen Sie die Vorderseite des Filters leicht nach unten (2) und ziehen Sie ihn heraus.

Wiederholen Sie die beiden ersten Schritte für alle Filter.

4. Reinigen Sie die Filter mit einem Schwamm und nicht-scheuerndem Reiniger oder in der Spülmaschine.



Dazu muss die Spülmaschine auf einen kurzen Spülgang mit niedriger Temperatur eingestellt werden. Am Fettfilter können Verfärbungen auftreten, diese beeinträchtigt die Leistung des Geräts jedoch nicht.

5. Zum erneuten Einbau der Filter befolgen Sie die ersten beiden Schritte in umgekehrter Reihenfolge. Wiederholen Sie ggf. die Schritte für alle Filter.

5.2 Reinigen des Kohlefilters

Der Kohlefilter kann alle zwei Monate gewaschen werden.

Filter ausbauen:

1. Bauen Sie die Fettfilter aus dem Gerät aus. Siehe „Reinigen des Fettfilters“ in diesem Kapitel.
2. Entfernen Sie die Klammern, mit dem das Filterbett (1) befestigt ist, und anschließend das Filterbett (2).

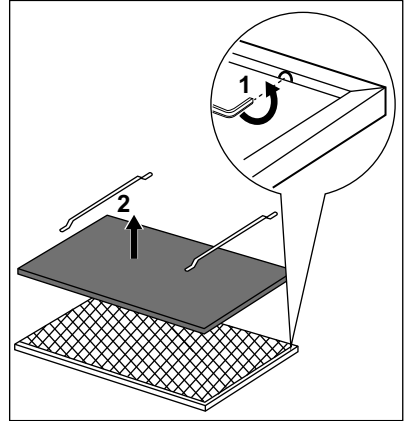

3. Waschen Sie das Filterbett mit heißem Wasser ohne Zugabe von Reinigungsmittel oder im Geschirrspüler.



Stellen Sie den Geschirrspüler ein, ohne Klarspülmittel oder andere Reinigungsmittel zu verwenden. Füllen Sie kein Geschirr in den Geschirrspüler.

4. Trocknen Sie das Filterbett.



WARNUNG!

Trocknen Sie das Filterbett nicht im Backofen!

5. Zum erneuten Einbau des Filters befolgen Sie die Schritte in umgekehrter Reihenfolge. Tauschen Sie das Filterbett alle 2 Jahre oder bei Schäden am Tuch aus.

5.3 Filteralarm



Siehe Ein- und Ausschalten des Filteralarms im Kapitel Täglicher Gebrauch.

 Siehe Reinigen des Fettfilters in diesem Kapitel.

 Siehe Reinigen des Kohlefilters oder Austauschen des Kohlefilters (je nach Filtertyp).

Zurücksetzen des Alarms:

Berühren Sie  3 Sekunden lang.

5.4 Austauschen der Lampe

Das Gerät wird mit einer LED-Lampe geliefert. Dieses Teil darf nur von einem Techniker ausgetauscht werden. Im Falle einer Störung siehe unter „Service“ im Kapitel „Sicherheitsanweisungen“.

6. FEHLERSUCHE





WARNUNG!
Siehe Kapitel Sicherheitshinweise.

6.1 Was tun, wenn...

Störung	Mögliche Ursache	Abhilfe
Das Gerät lässt sich nicht einschalten.	Das Gerät ist nicht oder nicht ordnungsgemäß an die Spannungsversorgung angeschlossen.	Prüfen Sie, ob das Gerät ordnungsgemäß an die Spannungsversorgung angeschlossen ist.
Das Gerät lässt sich nicht einschalten.	Die Sicherung ist durchgebrannt.	Vergewissern Sie sich, dass die Sicherung der Grund für die Störung ist. Brennt die Sicherung wiederholt durch, wenden Sie sich an eine zugelassene Elektrofachkraft.
Die Einstellskala lässt sich nicht öffnen und die Bedienblende blinkt rot und weiß.	Das Glas im Inneren des Geräts ist geöffnet.	Schließen Sie das Glas. Siehe „Schließen des Glases“ im Kapitel „Vor der ersten Inbetriebnahme“.
Die Lampe funktioniert nicht.	Die Lampe ist defekt.	Tauschen Sie die Lampe aus. Siehe Kapitel „Reinigung und Pflege“.
Das Gerät saugt nicht genug Dampf an.	Die Motorgeschwindigkeit reicht für die entstehenden Dämpfe nicht aus.	Ändern Sie die Motorgeschwindigkeit.
Die Filteralarmanzeige  leuchtet.	Der Filteralarm ist aktiviert. Der Fettfilter muss gereinigt werden.	Siehe „Filteralarm“ im Kapitel „Reinigung und Pflege“.
Die Filteralarmanzeige  blinkt.	Der Filteralarm ist aktiviert. Der Kohlefilter muss ausgetauscht oder gereinigt werden.	Siehe „Filteralarm“ im Kapitel „Reinigung und Pflege“.

7. UMWELTTIPPS

Recyceln Sie Materialien mit dem Symbol . Entsorgen Sie die Verpackung in den entsprechenden Recyclingbehältern. Recyceln Sie zum Umwelt- und Gesundheitsschutz elektrische und elektronische Geräte.

Entsorgen Sie Geräte mit diesem Symbol  nicht mit dem Hausmüll. Bringen Sie das Gerät zu Ihrer örtlichen Sammelstelle oder wenden Sie sich an Ihr Gemeindeamt.

ΠΕΡΙΕΧΟΜΕΝΑ

1. ΠΛΗΡΟΦΟΡΙΕΣ ΑΣΦΑΛΕΙΑΣ ΚΑΙ ΕΓΚΑΤΑΣΤΑΣΗΣ.....	71
2. ΠΡΙΝ ΑΠΟ ΤΗΝ ΠΡΩΤΗ ΧΡΗΣΗ.....	72
3. ΠΕΡΙΓΡΑΦΗ ΠΡΟΪΟΝΤΟΣ.....	72
4. ΚΑΘΗΜΕΡΙΝΗ ΧΡΗΣΗ.....	72
5. ΦΡΟΝΤΙΔΑ ΚΑΙ ΚΑΘΑΡΙΣΜΑ.....	74
6. ΑΝΤΙΜΕΤΩΠΙΣΗ ΠΡΟΒΛΗΜΑΤΩΝ.....	76

ΜΕ ΓΝΩΜΟΝΑ ΤΙΣ ΑΝΑΓΚΕΣ ΣΑΣ

Σας ευχαριστούμε που αγοράσατε μια συσκευή της Electrolux. Έχετε επιλέξει ένα προϊόν το οποίο συνοδεύεται από δεκαετίες επαγγελματικής εμπειρίας και καινοτομίας. Εύχρηστο και κομψό, έχει σχεδιαστεί με γνώμονα τις ανάγκες σας. Επομένως, όποτε το χρησιμοποιείτε, μπορείτε να αισθάνεστε ασφαλείς γνωρίζοντας ότι θα έχετε τέλεια αποτελέσματα κάθε φορά. Καλώς ορίσατε στην Electrolux.

Επισκεφθείτε την ιστοσελίδα μας για να:



Βρείτε υποδείξεις χρήσης, φυλλάδια, συμβουλές για την επίλυση προβλημάτων, πληροφορίες συντήρησης:

www.electrolux.com/webselfservice



Καταχωρήσετε το προϊόν σας, ώστε να έχετε καλύτερο σέρβις:

www.registerelectrolux.com



Αγοράστε εξαρτήματα, αναλώσιμα και γνήσια ανταλλακτικά για τη συσκευή σας:

www.electrolux.com/shop

ΥΠΟΣΤΗΡΙΞΗ ΠΕΛΑΤΩΝ ΚΑΙ ΣΕΡΒΙΣ

Συνιστάται η χρήση γνήσιων ανταλλακτικών.

Όταν επικοινωνείτε με το Εξουσιοδοτημένο Κέντρο Σέρβις, βεβαιωθείτε ότι έχετε διαθέσιμα τα ακόλουθα στοιχεία: Μοντέλο, Κωδ. προϊόντος (PNC), Αριθμός σειράς.

Τα στοιχεία αυτά θα τα βρείτε στην πινακίδα τεχνικών χαρακτηριστικών.

 Προειδοποίηση / Προσοχή - Πληροφορίες για την ασφάλεια

 Γενικές πληροφορίες και συμβουλές

 Πληροφορίες σχετικά με το περιβάλλον

Υπόκειται αι αλλαγές χωρίς προειδοποίηση.

1. ΠΛΗΡΟΦΟΡΙΕΣ ΑΣΦΑΛΕΙΑΣ ΚΑΙ ΕΓΚΑΤΑΣΤΑΣΗΣ



ΠΡΟΕΙΔΟΠΟΙΗΣΗ!

Ανατρέξτε στο ξεχωριστό φυλλάδιο Οδηγιών Εγκατάστασης για τις

Πληροφορίες ασφαλείας και Εγκατάστασης. Διαβάστε προσεκτικά τα κεφάλαια για την Ασφάλεια πριν από οποιαδήποτε χρήση ή συντήρηση της συσκευής.

2. ΠΡΙΝ ΑΠΟ ΤΗΝ ΠΡΩΤΗ ΧΡΗΣΗ



ΠΡΟΕΙΔΟΠΟΙΗΣΗ!
Ανατρέξτε στα κεφάλαια σχετικά με την Ασφάλεια.

2.1 Κλείσιμο του τζαμιού

Όταν ο μηχανισμός ολίσθησης δεν ανοίγει και η οθόνη αναβοσβήνει σε κόκκινο και λευκό χρώμα, το τζάμι εντός του μηχανισμού ολίσθησης είναι χαλαρό. Το τζάμι πρέπει να είναι κλειστό για να ανοίξει ο μηχανισμός ολίσθησης και να λειτουργήσει η συσκευή.

1. Φτάστε στην μπροστινή πλευρά της συσκευής μέσα στο έπιπλο.
2. Ανοίξτε το μικρό κάλυμμα μπροστά και βεβαιωθείτε ότι το τζάμι στο εσωτερικό δεν είναι χαλαρό.

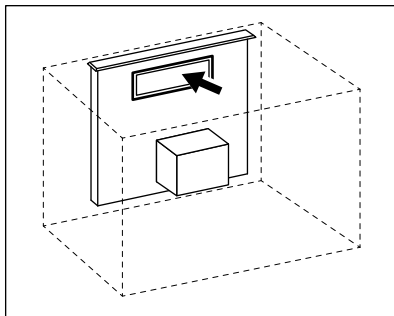

Σπρώξτε απαλά το τζάμι αν είναι χαλαρό ώστε να το κλείσετε.

3. Κλείστε το κάλυμμα στην μπροστινή πλευρά της συσκευής. Η συσκευή είναι πλέον έτοιμη για χρήση.

3. ΠΕΡΙΓΡΑΦΗ ΠΡΟΪΟΝΤΟΣ

3.1 Επισκόπηση πίνακα χειριστηρίων

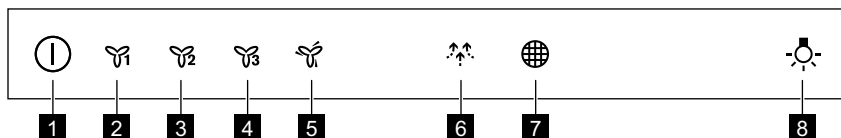

- | | |
|--|---|
| <ol style="list-style-type: none"> 1 Ενεργοποίηση / Απενεργοποίηση, Άνοιγμα / Κλείσιμο 2 Πρώτη ταχύτητα κινητήρα 3 Δεύτερη ταχύτητα κινητήρα 4 Τρίτη ταχύτητα κινητήρα | <ol style="list-style-type: none"> 5 Μέγιστη ταχύτητα κινητήρα 6 Λειτουργία Breeze 7 Υπενθύμιση φίλτρου 8 Λαμπτήρας |
|--|---|

4. ΚΑΘΗΜΕΡΙΝΉ ΧΡΗΣΗ

4.1 Άνοιγμα και κλείσιμο του απορροφητήρα



ΠΡΟΕΙΔΟΠΟΙΗΣΗ!
Κίνδυνος τραυματισμού ή βλάβης της συσκευής! Μην τοποθετείτε μαγειρικά σκεύη ή άλλα αντικείμενα επάνω ή κάτω από τον μηχανισμό ολίσθησης.

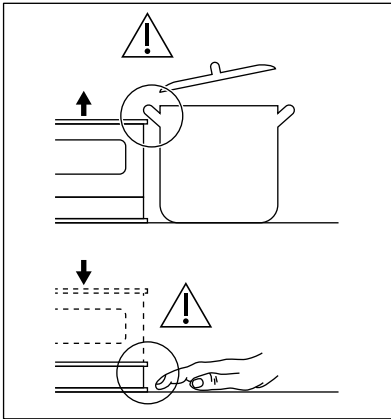

1. Πιέστε παρατεταμένα το ① μέχρι ο μηχανισμός ολίσθησης να αρχίσει να ανοίγει.

Η συσκευή ενεργοποιείται και ο μηχανισμός ολίσθησης ανεβαίνει.

2. Για να κλείσετε τον μηχανισμό ολίσθησης και να απενεργοποιήσετε τη συσκευή, πιέστε παρατεταμένα το ① μέχρι ο μηχανισμός ολίσθησης να αρχίσει να κατεβαίνει.

Χρησιμοποιήστε τον απορροφητήρα μόνο όταν ο μηχανισμός ολίσθησης σταματήσει και είναι πλήρως ανοικτός.

4.2 Χρήση του απορροφητήρα

Ελέγξτε τη συνιστώμενη ταχύτητα σύμφωνα με τον παρακάτω πίνακα.

	Κατά το ζέσταμα φαγητού, με σκεπασμένα σκεύη.
	Κατά το μαγείρεμα με σκεπασμένα σκεύη σε πολλαπλές ζώνες μαγειρέματος ή σε εστίες, κατά το ελαφρύ τηγάνισμα.
	Κατά το βράσιμο, το τηγάνισμα μεγάλων ποσοτήτων φαγητού χωρίς καπάκι και κατά το μαγείρεμα σε πολλαπλές ζώνες μαγειρέματος ή εστίες.
	Κατά το βράσιμο, το τηγάνισμα μεγάλων ποσοτήτων φαγητού χωρίς καπάκι και με πολλή υγρασία. Ο απορροφητήρας λειτουργεί στη μέγιστη ταχύτητα. Έπειτα από 8 λεπτά, η συσκευή επιστρέφει στην προηγούμενη ρύθμιση.
	Κατά τη διάρκεια ελαφριού μαγειρέματος, για τον αερισμό της κουζίνας. Ο απορροφητήρας λειτουργεί στη χαμηλότερη ταχύτητα. Μετά από 60 λεπτά, η συσκευή απενεργοποιείται.

Συνιστάται να αφήνετε τον απορροφητήρα να λειτουργεί για περίπου 15 λεπτά μετά το μαγείρεμα.

Το χειριστήριο είναι ένα πεδίο αφής. Αγγίξτε τα σύμβολα για να ενεργοποιήσετε τις λειτουργίες.

Για να χειριστείτε τον απορροφητήρα όταν ο απορροφητήρας είναι ανοικτός:

1. Ενεργοποιήστε τη συσκευή πιέζοντας το σύμβολο ①.



Μπορείτε τώρα να ενεργοποιήσετε τις λειτουργίες.



2. Για να ενεργοποιήσετε τη λειτουργία, αγγίξτε το σύμβολο.
3. Αν χρειαστεί, αγγίξτε το σύμβολο φωτισμού για να φωτίσετε την επιφάνεια μαγειρέματος.

Για να απενεργοποιήσετε τη συσκευή, πιέστε πάλι το σύμβολο ①.

4.3 Ενεργοποίηση της Μέγιστης Ταχύτητας Κινητήρα

Όταν πιέζετε το κουμπί , ξεκινάει να λειτουργεί η Μέγιστη Ταχύτητα Κινητήρα για 6 λεπτά. Μετά από αυτό το διάστημα, η συσκευή επιστρέφει στις προηγούμενες ρυθμίσεις ταχύτητας.

 Όταν είναι ενεργή η λειτουργία, η ένδειξη συναγερμού φίλτρου  είναι αναμμένη (λευκή).

 Όταν η λειτουργία είναι ενεργοποιημένη, το επιπλέον άγγιγμα του κουμπιού  δεν έχει αποτέλεσμα.



4.4 Ενεργοποίηση και απενεργοποίηση της ειδοποίησης φίλτρου



Ο συναγερμός φίλτρου σας υπενθυμίζει να αλλάξετε ή να καθαρίσετε το φίλτρο άνθρακα και να καθαρίσετε το φίλτρο λίπους. Η ένδειξη φίλτρου  ανάβει (λευκή) για 30 δευτερόλεπτα όταν πρέπει

να καθαριστεί το φίλτρο λίπους. Η ένδειξη φίλτρου  αναβοσβήνει (λευκή) για 30 δευτερόλεπτα όταν πρέπει να αντικατασταθεί ή να καθαριστεί το φίλτρο άνθρακα.

 Ανατρέξτε στον συναγερμό φίλτρου στο κεφάλαιο φροντίδα και καθαρισμό.

1. Ενεργοποιήστε το χειριστήριο.
2. Βεβαιωθείτε ότι τα εικονίδια είναι σβηστά.
3. Για να ενεργοποιήσετε ή να απενεργοποιήσετε την ειδοποίηση φίλτρου άνθρακα, αγγίξτε το  για 3 δευτερόλεπτα.

 Αν ενεργοποιηθεί η ειδοποίηση φίλτρου άνθρακα, το εικονίδιο φίλτρου  αναβοσβήνει (λευκό) πέντε φορές.

 Αν απενεργοποιηθεί η ειδοποίηση φίλτρου άνθρακα, το εικονίδιο φίλτρου  αναβοσβήνει (λευκό) τρεις φορές.

5. ΦΡΟΝΤΙΔΑ ΚΑΙ ΚΑΘΑΡΙΣΜΑ

5.1 Καθαρισμός του φίλτρου λίπους

Το κάθε φίλτρο πρέπει να καθαρίζεται τουλάχιστον μία φορά τον μήνα. Τα φίλτρα είναι τοποθετημένα με τη χρήση κλιπ και πείρων στην αντίθετη πλευρά.

Για να καθαρίσετε το φίλτρο:

1. Τραβήξτε το κάλυμμα για να το ανοίξετε.

 Να είστε προσεκτικοί! Για την αποφυγή ακούσιας πτώσης, το κάλυμμα διαθέτει δύο άγκιστρα στις πλευρές.

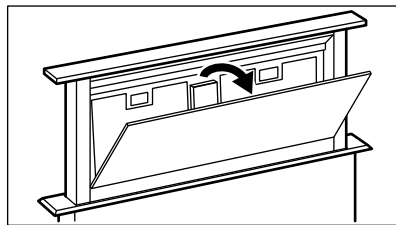

2. Πιέστε τη λαβή του κλιπ στερέωσης στο πλαίσιο του φίλτρου κάτω από τον απορροφητήρα (1).

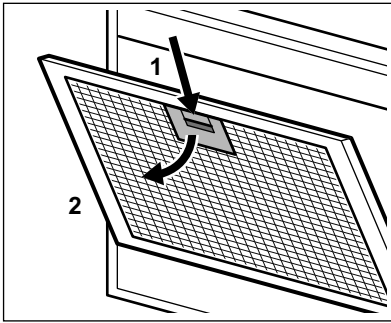

3. Γείρετε ελαφρώς το μπροστινό μέρος του φίλτρου προς τα κάτω (2) και κατόπιν τραβήξτε.

Επαναλάβετε τα δύο πρώτα βήματα για όλα τα φίλτρα.

4. Καθαρίστε τα φίλτρα χρησιμοποιώντας ένα σφουγγάρι με μη λειαντικά απορρυπαντικά ή στο πλυντήριο πιάτων.

i Το πλυντήριο πιάτων πρέπει να ρυθμιστεί σε χαμηλή θερμοκρασία και σε σύντομο κύκλο. Το φίλτρο λίπους μπορεί να αποχρωματιστεί, αυτό δεν επηρεάζει την απόδοση της συσκευής.

5. Για να τοποθετήσετε ξανά τα φίλτρα, ακολουθήστε τα δύο πρώτα βήματα με την αντίστροφη σειρά.

Επαναλάβετε τα βήματα για όλα τα φίλτρα όπου είναι απαραίτητο.

5.2 Καθάρισμα του φίλτρου άνθρακα

Το φίλτρο άνθρακα μπορεί να πλένεται μία φορά κάθε δύο μήνες.

Για να αφαιρέσετε το φίλτρο:

1. Αφαιρέστε τα φίλτρα λίπους από τη συσκευή.

Ανατρέξτε στην ενότητα «Καθαρισμός του φίλτρου λίπους» σε αυτό το κεφάλαιο.

2. Αφαιρέστε τα κλιπ που συγκρατούν το φίλτρο (1) και κατόπιν το φίλτρο (2).

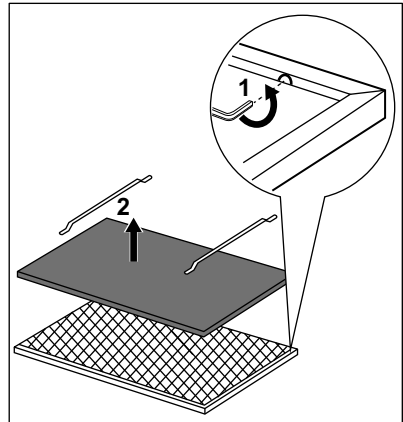

3. Πλύνετε το φίλτρο σε ζεστό νερό χωρίς τη χρήση απορρυπαντικού ή χρησιμοποιήστε το πλυντήριο πιάτων.

i Ρυθμίστε το πλυντήριο πιάτων χωρίς τη χρήση λαμπρυντικού ή άλλων απορρυπαντικών. Το πλυντήριο πιάτων δεν πρέπει να είναι γεμάτο με πιάτα.

4. Στεγνώστε το φίλτρο.



ΠΡΟΕΙΔΟΠΟΙΗΣΗ!

Μη χρησιμοποιείτε τον φούρνο για να στεγνώσετε το φίλτρο!

5. Για να εγκαταστήσετε το φίλτρο, εκτελέστε τα βήματα με την αντίστροφη σειρά.

Αντικαταστήστε το φίλτρο κάθε 2 έτη ή όταν το ύφασμα έχει υποστεί ζημιά.

5.3 Συναγερμός φίλτρου



Ανατρέξτε στην ενεργοποίηση και απενεργοποίηση του συναγερμού φίλτρου στο κεφάλαιο καθημερινή χρήση.



Ανατρέξτε στην ενότητα καθαρισμός του φίλτρου λίπους σε αυτό το κεφάλαιο.



Ανατρέξτε στην ενότητα καθαρισμός του φίλτρου άνθρακα ή αντικατάσταση του φίλτρου άνθρακα (εξαρτάται από τον τύπο του φίλτρου).

Για να επαναφορά της ειδοποίησης:

Αγγίξτε το κουμπί για 3 δευτερόλεπτα.

5.4 Αντικατάσταση του λαμπτήρα

Η συσκευή παρέχεται με λαμπτήρα LED. Αυτό το εξάρτημα μπορεί να αντικατασταθεί μόνο από τεχνικό. Σε περίπτωση οποιασδήποτε βλάβης, ανατρέξτε στην ενότητα «Σέρβις» στο κεφάλαιο «Οδηγίες για την ασφάλεια».

6. ΑΝΤΙΜΕΤΩΠΙΣΗ ΠΡΟΒΛΗΜΑΤΩΝ



ΠΡΟΕΙΔΟΠΟΙΗΣΗ!

Ανατρέξτε στα κεφάλαια σχετικά με την Ασφάλεια.

6.1 Τι να κάνετε αν...

Πρόβλημα	Πιθανή αιτία	Αντιμετώπιση
Δεν μπορείτε να ενεργοποιήσετε τη συσκευή.	Η συσκευή δεν είναι συνδεδεμένη σε παροχή ρεύματος ή δεν είναι σωστά συνδεδεμένη.	Ελέγξτε αν η συσκευή είναι σωστά συνδεδεμένη στην παροχή ρεύματος.
Δεν μπορείτε να ενεργοποιήσετε τη συσκευή.	Έχει καεί η ασφάλεια.	Ελέγξτε αν η ασφάλεια είναι η αιτία της δυσλειτουργίας. Αν η ασφάλεια πέφτει επανειλημμένα, επικοινωνήστε με έναν πιστοποιημένο ηλεκτρολόγο.
Δεν μπορείτε να ανοίξετε τον μηχανισμό ολίσθησης και η οθόνη αναβοσβήνει με κόκκινο και λευκό χρώμα.	Το τζάμι εντός της συσκευής είναι ανοιχτό.	Κλείστε το τζάμι. Ανατρέξτε στην ενότητα «Κλείσιμο του τζαμιού» στο κεφάλαιο «Πριν από την πρώτη χρήση».
Ο λαμπτήρας δεν λειτουργεί.	Ο λαμπτήρας είναι ελαττωματικός.	Αντικαταστήστε τον λαμπτήρα. Ανατρέξτε στο κεφάλαιο «Φροντίδα και Καθάρισμα».
Η συσκευή δεν απορροφά αρκετό ατμό.	Η ταχύτητα του κινητήρα δεν επαρκεί για την ποσότητα ατμού.	Αλλάξτε την ταχύτητα του κινητήρα.
Η ένδειξη συναγερμού φίλτρου είναι αναμμένη.	Ο συναγερμός φίλτρου είναι αναμμένος. Πρέπει να καθαριστεί το φίλτρο λίπους.	Ανατρέξτε στον συναγερμό φίλτρου στο κεφάλαιο «Φροντίδα και καθαρίσμα».

Πρόβλημα	Πιθανή αιτία	Αντιμετώπιση
Η ένδειξη συναγερμού φίλτρου  αναβοσβήνει.	Ο συναγερμός φίλτρου είναι αναμμένος. Το φίλτρο άνθρακα πρέπει να αντικατασταθεί ή να καθαριστεί.	Ανατρέξτε στον συναγερμό φίλτρου στο κεφάλαιο «Φροντίδα και καθαρίσμα».

7. ΠΕΡΙΒΑΛΛΟΝΤΙΚΑ ΘΕΜΑΤΑ

Ανακυκλώστε τα υλικά που φέρουν το σύμβολο . Τοποθετήστε τα υλικά συσκευασίας σε κατάλληλα δοχεία για ανακύκλωση. Συμβάλετε στην προστασία του περιβάλλοντος και της ανθρώπινης υγείας ανακυκλώνοντας τις άχρηστες ηλεκτρικές και ηλεκτρονικές συσκευές.

Μην απορρίπτετε με τα οικιακά απορρίμματα συσκευές που φέρουν το σύμβολο . Επιστρέψτε το προϊόν στην τοπική σας μονάδα ανακύκλωσης ή επικοινωνήστε με τη δημοτική αρχή.

TARTALOM

1. BIZTONSÁGI TUDNIVALÓK ÉS ÜZEMBE HELYEZÉS.....	78
2. AZ ELSŐ HASZNÁLAT ELŐTT.....	79
3. TERMÉKLEÍRÁS.....	79
4. NAPI HASZNÁLAT.....	79
5. ÁPOLÁS ÉS TISZTÍTÁS.....	81
6. HIBAELEHÁRÍTÁS.....	83

GONDOLUNK ÖNRE

Köszönjük, hogy Electrolux terméket vásárolt. Ön olyan készülék tulajdonosa lett, mely mögött több évtizedes szakmai tapasztalat és innováció áll. Rendkívüli tudását és stílusos megjelenését az Ön igényei ihlették. Valahányszor csak használja, biztos lehet abban, hogy a benne foglalt tudás a siker garanciája. Köszöntjük az Electrolux világában!

Látogassa meg a weboldalunkat:



Kezelési tanácsok, kiadványok, hibaelhárító, szerviz információk:

www.electrolux.com/webselfservice



További előnyökért regisztrálja készülékét:

www.registerelectrolux.com



Kiegészítők, segédanyagok és eredeti alkatrészek vásárlása a készülékhez:

www.electrolux.com/shop

VÁSÁRLÓI TÁMOGATÁS ÉS SZERVIZ

Kizárólag eredeti alkatrészek használatát javasoljuk.

Ha készülékével a szervizhez fordul, legyenek kéznél az alábbi adatok: Típus, termékszám, sorozatszám.

Ezek az információk az adattáblán olvashatók.

 Figyelmeztetés - Biztonsági információk

 Általános információk és hasznos tanácsok

 Környezetvédelmi információk

A változtatások jogát fenntartjuk.

1. BIZTONSÁGI TUDNIVALÓK ÉS ÜZEMBE HELYEZÉS



FIGYELMEZTETÉS!

A biztonsági és üzembe helyezési tudnivalókért olvassa el a külön mellékelt

Üzembe helyezési útmutatót. A készülék bármely használata vagy karbantartása előtt alaposan olvassa el a biztonságra vonatkozó fejezeteket.

2. AZ ELSŐ HASZNÁLAT ELŐTT



FIGYELMEZTETÉS!
Lásd a „Biztonság” című fejezetet.

2.1 Az üveg becsukása

Amikor a csúszka nem nyílik, valamint a panel pirosan és fehéren villog, a csúszkában levő üveg lazán áll. Az üveget be kell csukni a csúszka kinyitásához és a készülék működtetéséhez.

1. Nyúljon a készülék elejéhez a bútoron belül.
2. Nyissa ki az elől található kis fedelet, és ellenőrizze, hogy belül az üveg nem lazult-e meg.

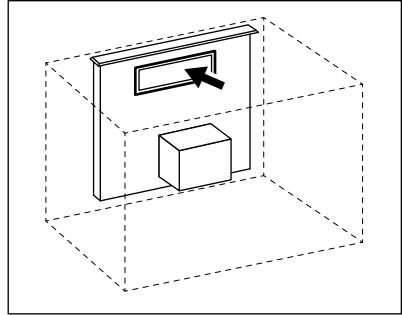

Becsukáshoz az üveget gyengéden nyomja meg, ha fellazult.

3. Csukja be a fedelet a készülék elején.
- A készülék ezzel használatra kész.

3. TERMÉKLEÍRÁS

3.1 A kezelőpanel áttekintése

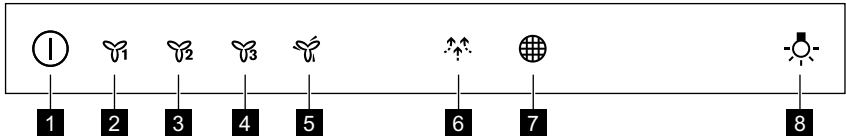

- | | |
|----------------------------------|---|
| 1 Be / Ki, Nyit / Zár | 6 Szellő funkció |
| 2 Első motorsebesség | 7 A szűrő tisztítására vonatkozó emlékeztető |
| 3 Második motorsebesség | 8 Lámpa |
| 4 Harmadik motorsebesség | |
| 5 Maximális motorsebesség | |



4. NAPI HASZNÁLAT

4.1 A páraelszívó nyitása és zárása



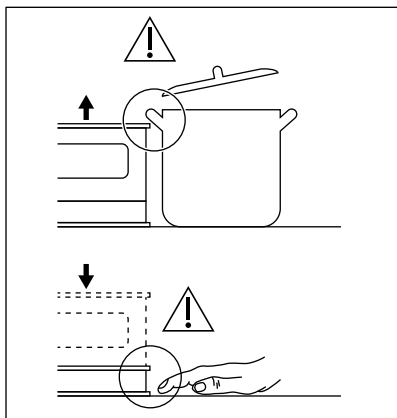



FIGYELMEZTETÉS!
Személyi sérülés vagy a készülék károsodásának veszélye áll fenn! Ne helyezzen semmilyen edényt vagy más tárgyat a csúszkára vagy az alá.





1. Tartsa nyomva a  gombot, míg a csúsztatás nem kezd el kinyílni. A készülék bekapcsol, és a csúsztatás felfele mozdul.
 2. A csúsztatás zárásához és a készülék kikapcsolásához addig tartsa nyomva a  gombot, míg a csúsztatás lefele nem mozdul.
- A páraelszívót csak akkor használja, ha a csúsztatás megáll, és teljesen nyitott állapotú.

4.2 A páraelszívó használata

Keresse meg a javasolt sebességfokozatot az alábbi táblázat alapján.



	Étel felmelegítése, lefedett edényekkel való főzés.
	Főzés több főzőzónán vagy égőn lefedett edényekkel, kímélő sütés zsiradékban.
	Forralás mellett nagy mennyiségű étel sütése zsiradékban fedő nélkül, főzés több főzőzónán vagy égőn.
	Forralás mellett nagy mennyiségű étel sütése zsiradékban fedő nélkül, magas páratartalom. A páraelszívó maximális sebességfokozaton működik. 8 perc elteltével a készülék visszatér az előző beállításhoz.
	Kíméletes főzés közben a konyha szellőztetése. A páraelszívó a legalacsonyabb sebességfokozaton működik. 60 perc után a készülék kikapcsol.

 A főzés után javasolt a páraelszívót további kb. 15 percig működni hagyni.

 A kezelőpanel érzékelőmezőkből áll. A funkciók bekapcsolásához érintse a szimbólumokat.

A páraelszívó üzemeltetése nyitott állapotban:

1. Kapcsolja be a készüléket a  szimbólum megnyomásával. Ekkor bekapcsolhatja a funkciókat.
2. A funkció bekapcsolásához érintse meg a szimbólumot.

3. Ha szükséges, a főzőfelület megvilágításához érintse meg a világítás szimbólumot . A készülék kikapcsolásához nyomja meg ismét a  szimbólumot.



4.3 Maximális motorsebesség bekapcsolása

Ha megnyomja a  gombot, a maximális motorsebesség 6 percig működik. Az idő letelte után a készülék visszatér az előző sebességbeállításhoz.

i Amikor a funkció aktív, a szűrőre vonatkozó figyelmeztetés  visszajelzője bekapcsol (fehér színnel világít).

i Amikor a funkció be van kapcsolva, a  gomb további megérintése nincs semmilyen hatással.

4.4 A szűrőre vonatkozó figyelmeztetés be- és kikapcsolása

A szűrőre vonatkozó figyelmeztetés emlékeztet a szénszűrő cseréjének vagy tisztításának, valamint a zsírszűrő tisztításának esedékességére. A  szűrő visszajelző világítani kezd 30 másodpercig (fehér színnel), ha a zsírszűrő tisztítása szükséges. A  szűrő visszajelző villog 30 másodpercig (fehér színnel), ha a szénszűrő cseréje vagy tisztítása szükséges.

i Olvassa el az „Ápolás és tisztítás” c. fejezet szűrőre vonatkozó figyelmeztetéssel kapcsolatos szakaszát.

1. Kapcsolja be a kezelőpanelen.
2. Ellenőrizze, hogy az ikonok kialszanak-e.
3. A szénszűrőre vonatkozó figyelmeztetés be- vagy kikapcsolásához érintse meg 3 másodpercig a  gombot.

i Ha a szénszűrőre vonatkozó figyelmeztetés be van kapcsolva, a  szűrő ikon öt alkalommal felvillog (fehér színnel).

i Ha a szénszűrőre vonatkozó figyelmeztetés ki van kapcsolva, a  szűrő ikon három alkalommal felvillog (fehér színnel).

5. ÁPOLÁS ÉS TISZTÍTÁS

5.1 A zsírszűrő tisztítása

Mindegyik szűrőt legalább havonta egyszer meg kell tisztítani. A szűrőket az ellenkező oldalon kapcsok és pálcák tartják a helyükön.

A szűrő tisztítása:

1. Kinyitáshoz húzza meg a burkolatot.

i Legyen óvatos! A véletlen leesés megakadályozására a burkolat a két oldalán horgokkal van ellátva.

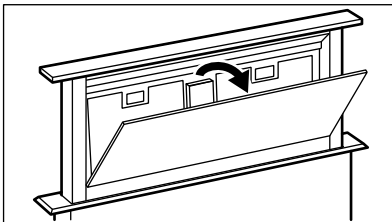

2. Nyomja meg a rögzítőkapocs fogantyúját a páraelszívó alján levő szűrőpanelen (1).

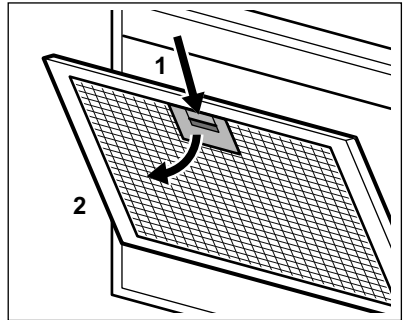

3. Kissé billentse le a szűrő elejét (2), majd húzza ki.

Ismételje meg az első két lépést az összes szűrőnél.

4. Tisztítsa meg a szűrőket egy szivaccsal és nem súroló tisztítószerrel, vagy használjon mosogatógépet.

- i** A mosogatógépen alacsony hőmérsékletet és rövid ciklust állítson be. A zsírszűrő elszíneződhet, azonban ez nem befolyásolja a készülék teljesítményét.

5. A szűrők visszaszereléséhez fordított sorrendben végezze el az első két lépést.

Amennyiben szükséges, ismételje meg a lépéseket az összes szűrőnél.

5.2 A szénzsűrő tisztítása

A szénzsűrőt kéthavonta ki lehet mosni.

A szűrő eltávolítása:

1. Távolítsa el a zsírszűrőket a készülékből.
Lásd „A zsírszűrő tisztítása” c. szakaszt a jelen fejezetben.
2. Távolítsa el a szűrőágyat tartó pálcákat (1), majd a szűrőágyat (2).

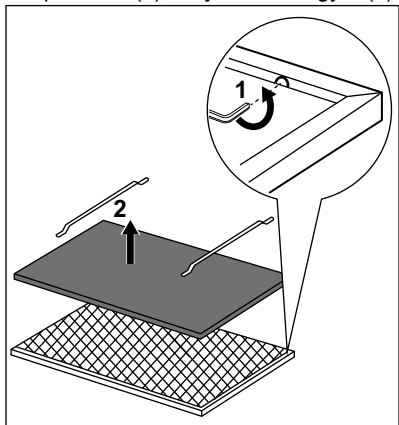

3. Mossa ki a szűrőágyat meleg vízben, mosogatószer nélkül, vagy használjon mosogatógépet.

- i** Öblítőszer és bármely egyéb mosogatószer nélkül használja a mosogatógépet. A mosogatógépbe ne pakoljon edényeket.

4. Szárítsa meg a szűrőágyat.



FIGYELMEZTETÉS!
Ne használjon sütőt a szűrőágy szárításához!

5. A szűrő visszaszereléséhez fordított sorrendben végezze el a lépéseket. A szűrőágyat két évente cserélje, vagy ha a szövete megsérült.

5.3 Szűrőre vonatkozó figyelmeztetés



Olvasza el a Napi használat c. fejezetben a szűrőre vonatkozó figyelmeztetés be- és kikapcsolására vonatkozó szakaszát.



Lásd a zsírszűrő tisztítására vonatkozó szakaszt a jelen fejezetben.



Olvasza el a szénzsűrő tisztítására vagy cseréjére vonatkozó szakaszt (a szűrő típusától függően).

A figyelmeztetés kikapcsolása:

Érintse meg 3 másodpercre a  gombot.

5.4 A sütőlámpa cseréje

A készülék LED lámpával rendelkezik. Ezt az alkatrészt kizárólag szakember cserélheti ki. Hibás működés esetén olvassa el a „Szerviz” című szakaszt a „Biztonsági utasítások” c. fejezetben.

6. HIBAELHÁRÍTÁS



FIGYELMEZTETÉS!

Lásd a „Biztonság” című fejezetet.

6.1 Mi a teendő, ha ...

Jelenség	Lehetséges ok	Javítási mód
Nem lehet bekapcsolni a készüléket.	A készülék nincs csatlakoztatva az elektromos hálózathoz, vagy csatlakoztatása nem megfelelő.	Ellenőrizze, hogy a készülék jól van-e csatlakoztatva az elektromos hálózathoz.
Nem lehet bekapcsolni a készüléket.	Leolvadt a biztosíték.	Ellenőrizze, hogy a biztosíték okozza-e a problémát. Ha a biztosíték többször is leolvad, hívjon szakképzett villanszerelőt.
A csúszka nem nyitható, valamint a panel piros és fehér színnel villog.	A készülékben levő üveg ki van nyitva.	Csukja be az üveget. Olvassa el „Az üveg becsukása” című szakaszt „Az első használat előtt” c. fejezetben.
A világítás nem működik.	A világítás izzója meghibásodott.	Cserélje ki az izzót. Olvassa el az „Ápolás és tisztítás” című fejezetet.
A készülék nem szív el elegendő párárt.	A motor sebessége nem elegendő a pára mennyiségéhez viszonyítva.	Változtassa meg a motor sebességét.
A szűrőre vonatkozó  figyelmeztető visszajelző világít.	A szűrőre vonatkozó figyelmeztetés világít. A zsírszűrőt meg kell tisztítani.	Olvassa el az „Ápolás és tisztítás” c. fejezet szűrőre vonatkozó figyelmeztetésével kapcsolatos szakaszát.
A szűrőre vonatkozó  figyelmeztető visszajelző villog.	A szűrőre vonatkozó figyelmeztetés világít. A szén-szűrőt ki kell cserélni vagy meg kell tisztítani.	Olvassa el az „Ápolás és tisztítás” c. fejezet szűrőre vonatkozó figyelmeztetésével kapcsolatos szakaszát.

7. KÖRNYEZETVÉDELMI TUDNIVALÓK

A  következő jelzéssel ellátott anyagokat hasznosítsa újra. Újrahasznosításhoz tegye a megfelelő konténerekbe a csomagolást. Járuljon hozzá környezetünk és egészségünk védelméhez, és hasznosítsa újra az elektromos és elektronikus hulladékot. A

 tiltó szimbólummal ellátott készüléket ne dobja a háztartási hulladék közé. Juttassa el a készüléket a helyi újrahasznosító telepre, vagy lépjen kapcsolatba a hulladékkezelésért felelős hivatallal.

INDICE

1. INFORMAZIONI SULLA SICUREZZA E L'INSTALLAZIONE.....	84
2. PRIMA DI UTILIZZARE L'ELETTRODOMESTICO.....	85
3. DESCRIZIONE DEL PRODOTTO.....	85
4. UTILIZZO QUOTIDIANO.....	86
5. PULIZIA E CURA.....	87
6. RISOLUZIONE DEI PROBLEMI.....	89

PENSATI PER VOI

Grazie per aver acquistato un'apparecchiatura Electrolux. Avete scelto un prodotto che ha alle spalle decenni di esperienza professionale e innovazione. Ingegnoso ed elegante, è stato progettato pensando a voi. Quindi, in qualsiasi momento desiderate utilizzarlo, potete esser certi di ottenere sempre i migliori risultati.

Benvenuti in Electrolux.

Visitate il nostro sito web per:



Ricevere consigli d'uso, scaricare i nostri opuscoli, eliminare eventuali anomalie, ottenere informazioni sull'assistenza:

www.electrolux.com/webselfservice



Registrare il vostro prodotto e ricevere un servizio migliore:

www.registerelectrolux.com



Acquistare accessori, materiali di consumo e ricambi originali per la vostra apparecchiatura:

www.electrolux.com/shop

SERVIZIO CLIENTI E MANUTENZIONE

Consigliamo sempre l'impiego di ricambi originali.

Quando si contatta il Centro di Assistenza autorizzato, accertarsi di disporre dei seguenti dati: Modello, numero dell'apparecchio (PNC), numero di serie.

Le informazioni si trovano sulla targhetta di identificazione.

 **Avvertenza/Attenzione** - Importanti Informazioni per la sicurezza

 **Informazioni e suggerimenti generali**

 **Informazioni sull'ambiente**

Con riserva di modifiche.

1. INFORMAZIONI SULLA SICUREZZA E L'INSTALLAZIONE



AVVERTENZA!

Per le informazioni sulla sicurezza e l'installazione, fare riferimento alle

istruzioni di installazione separate.

Leggere attentamente i capitoli sulla sicurezza prima di qualsiasi utilizzo o manutenzione dell'apparecchio.

2. PRIMA DI UTILIZZARE L'ELETTRODOMESTICO



AVVERTENZA!

Fare riferimento ai capitoli sulla sicurezza.

2.1 Chiusura del pannello in vetro

Quando il vano a scorrimento non si apre e il pannello lampeggia in rosso e il vetro all'interno del vano a scorrimento è allentato. Il vetro deve essere chiuso per poter aprire il vano a scorrimento e far funzionare l'apparecchiatura.

1. Raggiungere il lato anteriore dell'apparecchiatura all'interno del mobile.
2. Aprire il piccolo coperchio anteriore e assicurarsi che il vetro interno non sia allentato.

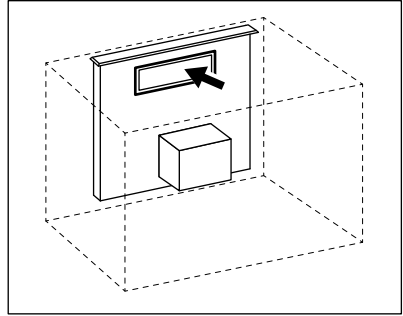

Spingere delicatamente il vetro se è allentato per chiuderlo.

3. Chiudere la copertura davanti all'apparecchiatura.

L'apparecchiatura è ora pronta per l'uso.

3. DESCRIZIONE DEL PRODOTTO

3.1 Panoramica del pannello di controllo

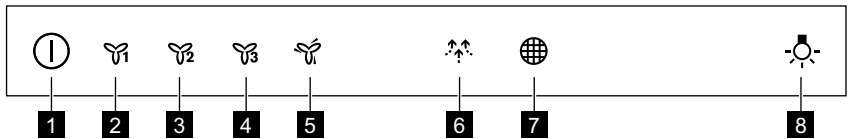

- 1 On / Off, Aperto / Chiuso
- 2 Prima velocità motore
- 3 Seconda velocità motore
- 4 Terza velocità motore
- 5 Velocità massima motore

- 6 Funzione "Breeze"
- 7 Promemoria filtro
- 8 Lampadina

4. UTILIZZO QUOTIDIANO



4.1 Apertura e chiusura della cappa



AVVERTENZA!

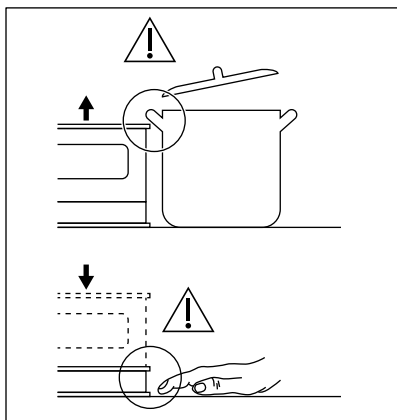



Rischio di lesioni o danni all'apparecchiatura! Non mettere pentole o altri oggetti sopra e sotto il vano a scorrimento.



1. Tenere premuto  finché il vano a scorrimento non inizia ad aprirsi. L'apparecchiatura si accende e il vano a scorrimento si alza.
2. Per chiudere il vano a scorrimento e spegnere l'apparecchiatura, tenere premuto  finché il vano a scorrimento non inizia a scendere. Utilizzare la cappa solo quando il vano a scorrimento si ferma ed è completamente aperto.

4.2 Uso della cappa

Controllare la velocità consigliata in base alla seguente tabella.

	Durante il riscaldamento del cibo, cucinare con pentole coperte.
	Mentre si cuoce con pentole coperte su più zone di cottura o bruciatori, friggere delicatamente.
	Mentre vengono bollite o fritte grandi quantità di cibo senza coperchio, cuocendo su più zone di cottura o bruciatori.
	Mentre vengono bollite grandi quantità di cibo senza un coperchio, elevata umidità. La cappa funziona alla massima velocità. Dopo 8 minuti l'apparecchiatura ritorna alle impostazioni precedenti.
	Mentre si cucinano pietanze delicate, per cambiare l'aria in cucina. La cappa funziona alla velocità più bassa. Dopo 60 minuti l'apparecchiatura si spegne.





Si consiglia di lasciare la cappa in funzione per circa 15 minuti dopo la cottura.



Il pannello di controllo è un campo sensore. Toccare i simboli per attivare le funzioni.



Per far funzionare la cappa quando è aperta:



1. Accendere l'apparecchiatura premendo il simbolo .
È ora possibile attivare le funzioni.
2. Per attivare la funzione toccare il simbolo.
3. Se necessario, toccare il simbolo spia  per illuminare la superficie di cottura.

Per spegnere l'apparecchiatura, premere nuovamente il simbolo .

4.3 Attivazione motore velocità massima

Quando viene premuto il tasto , la velocità massima del motore inizia a funzionare per 6 minuti. Successivamente l'apparecchiatura torna all'impostazione di velocità precedente.

 Quando la funzione è attiva, l'indicatore filtro allarme  si accende (bianco).

 Quando la funzione è attiva, un ulteriore sfioramento del pulsante  non comporta nessun effetto.



4.4 Attivazione e disattivazione della notifica filtro



L'allarme filtro ricorda di cambiare o pulire il filtro carbone e pulire il filtro antigrasso. L'indicatore filtro  si accende (bianco) per 30 secondi se è necessario pulire il filtro antigrasso.

L'indicatore del filtro  lampeggia (bianco) per 30 secondi. se il filtro carbone deve essere sostituito o pulito.

 Rimandiamo all'allarme del filtro nel capitolo dedicato alla pulizia e alla cura.

1. Accendere il pannello dei comandi.
2. Verificare che le icone siano spente.
3. Per attivare o disattivare la notifica filtro carbone, sfiorare premere  per 3 secondi.

 Se la notifica del filtro carbone è attivata, l'icona filtro  lampeggia (bianco) cinque volte.

 Se la notifica del filtro carbone è disattivata, l'icona filtro  lampeggia (bianco) tre volte.

5. PULIZIA E CURA

5.1 Pulizia del filtro antigrasso

Ogni filtro deve essere pulito almeno una volta al mese. I filtri sono montati con l'uso di clip e perni sul lato opposto.

Per pulire il filtro:

1. Tirare il coperchio per aprirlo.

 Fare attenzione! Per evitare il collasso accidentale, il coperchio è dotato di due ganci laterali.

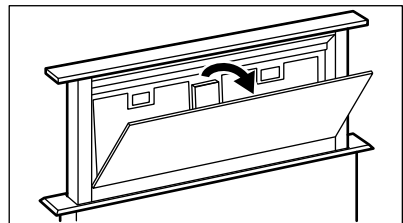

2. Premere l'impugnatura del clip di montaggio sul pannello del filtro sotto alla cappa (1).

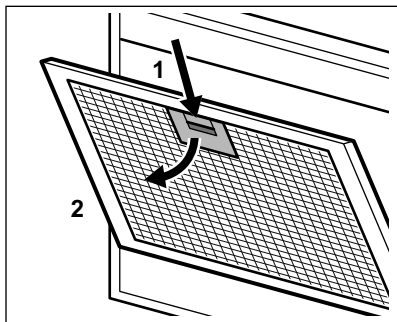

3. Inclinare leggermente la parte anteriore del filtro verso il basso (2), quindi tirare.

Ripetere i primi due passaggi per tutti i filtri.

4. Pulire i filtri con una spugna con detersivi non abrasivi o in lavastoviglie.



La lavastoviglie deve essere impostata su una temperatura bassa e un ciclo breve. Il filtro antigrasso potrebbe scolorire, non influisce in alcun modo sulle prestazioni dell'apparecchiatura.

5. Per montare i filtri, eseguire i primi due passaggi nell'ordine inverso. Ripetere i passaggi per tutti i filtri, ove applicabile.

5.2 Pulizia del filtro al carbone

Il filtro al carbone attivo può essere lavato una volta ogni due mesi.

Per rimuovere il filtro:

1. Rimuovere i filtri antigrasso dall'apparecchiatura.

Rimandiamo alla sezione "Pulizia del filtro antigrasso" in questo capitolo.

2. Rimuovere le clip che trattengono il letto filtrante (1), quindi il letto filtrante (2).

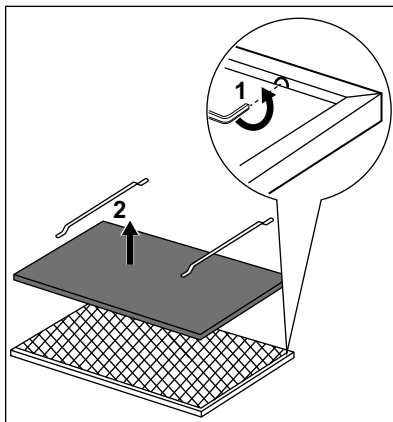

3. Lavare il letto filtrante in acqua calda senza usare detersivi o usare una lavastoviglie.



Impostare la lavastoviglie senza brillantante o altri detersivi. La lavastoviglie non può essere riempita con i piatti.

4. Asciugare il letto filtrante.



AVVERTENZA!

Non usare il forno per asciugare il letto filtrante!

5. Per installare il filtro, eseguire i passaggi nell'ordine inverso.

Sostituire il letto del filtro ogni 2 anni o quando il panno è danneggiato.

5.3 Allarme filtro



Rimandiamo all'attivazione e alla disattivazione dell'allarme filtro nel capitolo uso quotidiano.



Rimandiamo alla sezione "Pulizia del filtro antigrasso" in questo capitolo.



Fare riferimento alla pulizia del filtro al carbone o alla sostituzione del filtro al carbone attivo (dipende dal tipo di filtro).

Per resettare l'allarme:

Sfiorare il tasto  per 3 secondi.

5.4 Sostituzione della lampadina

L'apparecchiatura è provvista di una lampadina LED. Questa componente può essere sostituita unicamente da un

tecnico. In caso di anomalie di funzionamento rimandiamo a "Assistenza" nel capitolo dedicato alle "Istruzioni di sicurezza".



6. RISOLUZIONE DEI PROBLEMI



AVVERTENZA!

Fare riferimento ai capitoli sulla sicurezza.

6.1 Cosa fare se...

Problema	Causa possibile	Rimedio
Non è possibile accendere l'apparecchiatura.	L'apparecchiatura non è collegata a una fonte di alimentazione oppure non è collegata in maniera corretta.	Accertarsi che l'apparecchiatura sia collegata correttamente alla rete elettrica.
Non è possibile accendere l'apparecchiatura.	È scattato il fusibile.	Verificare che l'interruttore differenziale (salvavita) sia la causa del malfunzionamento. Nel caso in cui il fusibile continui a scattare, rivolgersi ad un elettricista qualificato.
Non è possibile aprire il vano a scorrimento e il pannello lampeggia in rosso e bianco.	Il vetro all'interno dell'apparecchiatura è aperto.	Chiudere il vetro. Vedere "Chiusura del vetro" nel capitolo "Prima del primo utilizzo".
La lampadina non si accende.	La lampadina è guasta.	Sostituire la lampadina. Rimandiamo al capitolo "Pulizia e cura".
L'apparecchiatura non assorbe abbastanza vapori.	La velocità del motore non è adeguata ai vapori che appaiono.	Modifica la velocità del motore.
La spia allarme filtro  è accesa.	L'allarme del filtro è attivo. Il filtro antigrasso deve essere pulito.	Rimandiamo all'allarme del filtro nel capitolo "Pulizia e cura".
La spia allarme filtro  lampeggia.	L'allarme del filtro è attivo. Il filtro carbone deve essere sostituito o pulito.	Rimandiamo all'allarme del filtro nel capitolo "Pulizia e cura".

7. CONSIDERAZIONI SULL'AMBIENTE

Riciclare i materiali con il simbolo .
Buttare l'imballaggio negli appositi contenitori per il riciclaggio. Aiutare a proteggere l'ambiente e la salute umana e a riciclare rifiuti derivanti da apparecchiature elettriche ed elettroniche. Non smaltire le

apparecchiature che riportano il simbolo  insieme ai normali rifiuti domestici. Portare il prodotto al punto di riciclaggio più vicino o contattare il comune di residenza.

МАЗМҰНЫ

1. ҚАУІПСІЗДІККЕ ЖӘНЕ ОРНАТУҒА АРНАЛҒАН АҚПАРАТ.....	91
2. ЕҢ АЛҒАШ ПАЙДАЛАНУ АЛДЫНДА.....	92
3. БҰЙЫМ СИПАТТАМАСЫ.....	92
4. ӘРКҮНДІК ҚОЛДАНУ.....	93
5. КҮТУ МЕНЕН ТАЗАЛАУ.....	94
6. АҚАУЛЫҚТЫ ТҮЗЕТУ.....	96

СІЗ ОЙЫМЫЗДА БОЛДЫҢЫЗ

Electrolux құрылғысын сатып алғаныңызға рахмет. Сіз ондаған жылдар бойғы кәсіби тәжірибе мен инновацияға сүйеніп жасалған құрылғыны таңдадыңыз. Тапқырлықтың туындысы болған, көз тартарлық бұл құрылғыны жасау барысында сіз ойымызда болдыңыз. Сондықтан, қолданған сайын тамаша нәтижеге қол жеткізе алатыныңызға сенімді болыңыз.

Electrolux әлеміне қош келдіңіз.

Біздің веб-сайтқа барып келесіні қараңыз:



Пайдалану туралы ақпарат, кітапша, ақаулықты түзету, қызмет ақпаратын мына жерден алыңыз:

www.electrolux.com/webservice



Сізге барынша жақсы қызмет көрсету үшін өніміңізді мына жерге тіркеңіз:

www.registerelectrolux.com



Құрылғыңызға қажетті керек-жарақтарды, шығынды материалдарды және фирмалық қосалқы бөлшектерді сатып алу үшін:

www.electrolux.com/shop

ТҰТЫНУШЫҒА ҚЫЗМЕТ КӨРСЕТУ

Фирмалық заттарды қолдануды ұсынамыз.

Қызмет көрсету орталығына хабарласқанда келесі деректердің дайын болуын қамтамасыз етіңіз. Үлгісі, Өнім нөмірі, Сериялық нөмірі.

Деректерді техникалық ақпарат тақтайшасынан алуға болады.

 Ескерту / Қауіп-қатерден сақтандыру ақпараты

 Жалпы ақпарат және ақыл-кеңес

 Қоршаған ортаға қатысты ақпарат

Өндіруші ескертусіз өзгеріс енгізу құқығына ие.

1. ҚАУІПСІЗДІККЕ ЖӘНЕ ОРНАТУҒА АРНАЛҒАН АҚПАРАТ



ЕСКЕРТУ!

Қауіпсіздікке және орнатуға қатысты ақпаратқа арналған кітапшадан

қауіпсіз орнату туралы нұсқаулықты қараңыз. Құрылғыны пайдалану немесе оған қызмет көрсету алдында қауіпсіздік туралы тарауларды мұқият оқып шығыңыз.

2. ЕҢ АЛҒАШ ПАЙДАЛАНУ АЛДЫНДА



ЕСКЕРТУ!

Қауіпсіздік тарауларын қараңыз.

2.1 Шыныны жабу

Сырғытпа ашылмай, панель қызыл және ақ түспен жыпылықтаса, онда сырғытпаның ішіндегі шыны босап қалған. Сырғытпаны ашып, құрылғыны пайдалану үшін шыныны жауып қою керек.

1. Жиһаз арқылы құрылғының алдыңғы жағына қол жеткізіңіз.
2. Кішкене қақпақты алдыңғы жағынан ашып, ішіндегі әйнектің босап қалмағанынан көз жеткізіңіз.

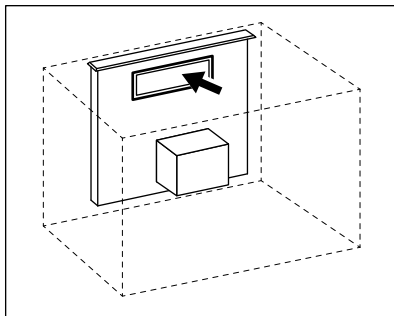

Босап қалған әйнекті жабу үшін шыныны абайлап басыңыз.

3. Құрылғының алдыңғы бөлігіндегі қақпақты жабыңыз. Құрылғы енді қолдануға дайын.

3. БҰЙЫМ СИПАТТАМАСЫ

3.1 Басқару панеліне шолу

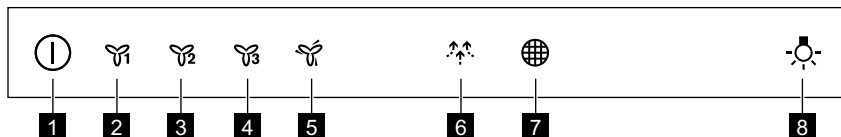

- 1 Қосу / Өшіру, Ашу / Жабу
- 2 Қозғалтқыштың бірінші жылдамдығы
- 3 Қозғалтқыштың екінші жылдамдығы
- 4 Қозғалтқыштың үшінші жылдамдығы

- 5 Қозғалтқыштың ең жоғарғы жылдамдығы
- 6 Желдеткіш функциясы
- 7 Сүзгіні ескерту
- 8 Шам

4. ӘРКҮНДІК ҚОЛДАНУ

4.1 Ауа тартқыш құралды ашу және жабу



ЕСКЕРТУ!

Жарақат алу немесе құрылғыны бүлдіріп алу қаупі бар! Ешқандай ыдысты немесе басқа заттарды сырғытпаға және оның астына қоймаңыз.

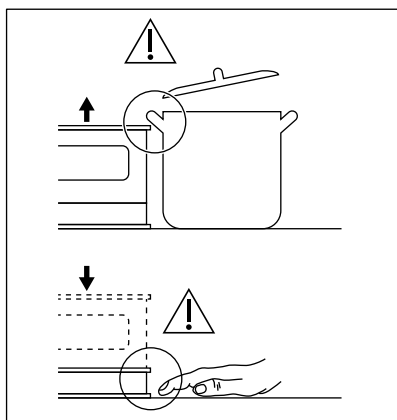

1. Сырғытпа ашылғанса ① тетігін басып тұрыңыз. Құрылғы іске қосылып, сырғытпа жоғары көтеріле бастайды.
2. Сырғытпаны жауып, құрылғыны сөндіру үшін сырғытпа төмендей бастағанда ① тетігін басып тұрыңыз.

Ауа тартқыш құралды сырғытпа тоқтап, толық ашылған кезде ғана пайдаланыңыз.

4.2 Ауа тартқыш құралды пайдалану



Төмендегі кестеге сәйкес ұсынылған жылдамдықты тексеріңіз.

1	Тамақты жылытқанда, қақпақ жабылған ыдысты қолданып пісіргенде.
2	Бірнеше оттықтарда немесе пісіру алаңдарында қақпағы жабық ыдыста тамақ пісіргенде, баппен қуырғанда.
3	Қайнап жатқан кезде, көп мөлшердегі тағамдарды қақпақсыз ыдыста қуырғанда, бірнеше пісіру алаңдарында не оттықтарда пісіргенде.
	Қайнатқанда, үлкен мөлшердегі тағамдарды қақпақсыз қуырғанда, сұйықтық көп болса. Ауа тартқыш құрал ең жоғарғы жылдамдықта жұмыс істейді. 8 минуттан кейін құрылғы алдыңғы параметрлерге қайта оралады.
	Тағамды баппен пісіргенде ас үйді желдету үшін. Ауа тартқыш құрал ең төменгі жылдамдықта жұмыс істейді. 60 минуттан кейін құрылғы сөнеді.

 Тағамды пісіргеннен кейін ауа тартқыш құралды шамамен 15 минут қосып қоюға кеңес беріледі.

 Басқару панелі сенсорлық өріс болып есептеледі. Функцияларды қосу үшін белгішелерді түртіңіз.



Ауа тартқыш құралды ауа тартқыш құрал ашық тұрғанда іске қосу үшін:



1.  белгісін басып, құрылғыны қосыңыз. Енді функцияларды қосуға болады.
2. Функцияны қосу үшін белгішені түртіңіз.
3. Қажет болса, пісіру алаңын жарықтандыру үшін  шам белгісін түртіңіз.

Құрылғыны сөндіру үшін  белгісін қайта басыңыз.

4.3 Қозғалтқыштың ең жоғарғы жылдамдығын іске қосу



 түймесін басқанда, қозғалтқыштың ең жоғарғы жылдамдығы 6 минуттың ішінде жұмыс істей бастайды. Осы уақыттан кейін, құрылғы алдыңғы жылдамдық параметріне оралады.

 Функция белсендірілгенде, сүзгінің ескерту  индикаторы жанады (ақ).

 Функция іске қосылғанда,  түймесін қайта басқан жағдайда ешқандай өзгеріс болмайды.



4.4 Ескерту сүзгісін іске қосу және сөндіру



Сүзгінің ескерту сигналы көмір сүзгісін ауыстыру не тазалау және май сүзгісін тазалау қажет екенін еске салады.

Сүзгінің  индикаторы (ақ) май сүзгісін тазалау керек болса 30 секунд ішінде жанады. Сүзгінің  индикаторы (ақ) көмір сүзгісін ауыстыру не тазалау қажет болса 30 секунд ішінде жыпылықтайды.

 Күтіп ұстау және тазалау тарауынан сүзгінің ескерту сигналы туралы ақпаратты қараңыз.

1. Басқару панелін қосыңыз.
2. Белгішелердің сөнгеніне көз жеткізіңіз.
3. Көмір сүзгісінің ескертуін қосу немесе сөндіру үшін  тетігін 3 секунд басыңыз.

 Көмір сүзгісі туралы ескерту қосылған болса, сүзгінің  белгішесі (ақ) бес рет жыпылықтайды.

 Көмір сүзгісі туралы ескерту сөндірілген болса, сүзгінің  белгішесі (ақ) үш рет жыпылықтайды.

5. КҮТУ МЕНЕН ТАЗАЛАУ

5.1 Май сүзгісін тазалау

Әр сүзгіні айында кемінде бір рет тазалау қажет. Сүзгілерді орнату үшін қарама-қарсы жақтарында қысқыштар мен қадауыштар пайдаланылған.

Сүзгіні тазалау үшін:

1. Ашу үшін қақпақты тартып алыңыз.

 Абай болыңыз! Қақпақтың екі бүйірінде құлап қалудан сақтайтын екі ілмегі бар.

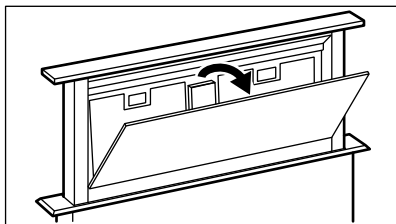

2. Ауа тартқыш құралдың астындағы сүзгі панеліндегі монтаждау қысқышының ұстағышын басыңыз (1).

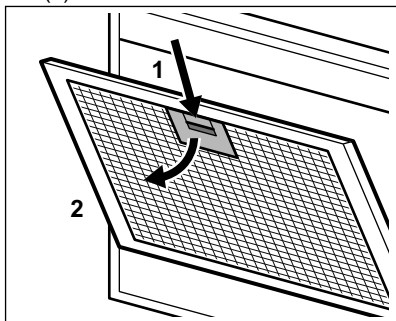

3. Сүзгінің алдыңғы жағын төмен қарай аздап еңкейтеңіз (2), содан кейін тартыңыз.

Барлық сүзгілер үшін алғашқы екі қадамды қайталаңыз.

4. Сүзгілерді жеміргіш емес жуғыш заттарды қолданып жөкемен немесе ыдыс жуғыш машинамен тазалаңыз.



Ыдыс жуғыш машинаға төмен температура және қысқа цикл орнату керек. Май сүзгісінің түсі өзгеруі мүмкін, бұл құрылғының жұмыс істеуіне әсер етпейді.

5. Сүзгіні қайта орнына қою үшін алғашқы екі қадамды керісінше орындаңыз.

Қажет болса, барлық сүзгілер үшін қадамдарды қайталаңыз.

5.2 Көмір сүзгісін тазалау

Көмір сүзгісін екі айда бір рет жуыңыз.

Сүзгіні алу үшін:

1. Май сүзгілерін құрылғыдан алыңыз.

Осы тараудағы "Май сүзгілерін тазалау" бөлімін қараңыз.

2. Сүзгі тағанын (1) ұстайтын қысқышты, содан кейін сүзгі тағанын (2) алыңыз.

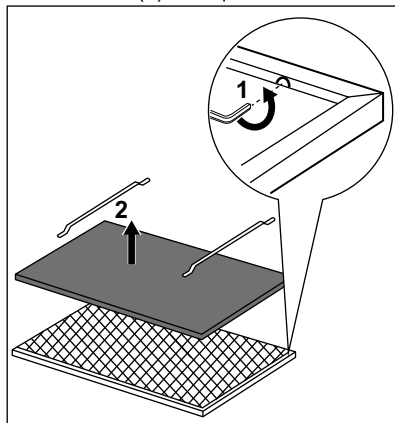

3. Сүзгі тағанын жуғыш затты қолданбай ыстық сумен немесе ыдыс-аяқ жуғыш машинада жуыңыз.



Ыдыс жуғыш машина параметрін шайғыш және басқа да жуғыш заттарды қолданбай орнатыңыз. Ыдыс-аяқ жуғыш машинаны ыдыс-аяқтармен толтыруға болмайды.

4. Сүзгі тағанын кептіріңіз.



ЕСКЕРТУ!

Тұмшапешті сүзгі тағанын кептіру үшін қолданбаңыз!

5. Сүзгіні орнату үшін қадамдарды керісінше орындаңыз.

Сүзгі тағанын әр 2 жыл сайын немесе шүберегі зақымдалған кезде ауыстырыңыз.

5.3 Сүзгінің ескерту сигналы



Сүзгінің ескерту сигналын қосу және сөндіру туралы ақпаратты күнделікті пайдалану тармағынан қараңыз.

 Осы тараудағы май сүзгілерін тазалау бөлімін қараңыз.

 Көмір сүзгісін тазалау немесе көмір сүзгісін ауыстыру тарауын қараңыз (сүзгі түріне байланысты).

Ескерту сигналын қалпына келтіру үшін:

6. АҚАУЛЫҚТЫ ТҮЗЕТУ

 **ЕСКЕРТУ!**
Қауіпсіздік тарауларын қараңыз.



6.1 Не істерсіз, егер...

Ақаулық	Ықтимал себептері	Шешім
Құрылғыны іске қоса алмадыңыз.	Құрылғы қуат көзіне қосылған жоқ немесе теріс қосылған.	Құрылғының электр көзіне дұрыс қосылғанына көз жеткізіңіз.
Құрылғыны іске қоса алмадыңыз.	Сақтандырғыш жанып кеткен.	Ақаулыққа сақтандырғыштың себеп болмағанын тексеріңіз. Сақтандырғыш қайта-қайта жанып кетсе, білікті электршіге хабарласыңыз.
Сырғытпаны аша алмадыңыз, панел қызыл және ақ түспен жыпылықтайды.	Құрылғы ішіндегі әйнек ашылып қалған.	Шыныны жабыңыз. "Шыныны жабу" бөлімін "Ең алғаш пайдалану алдында" тарауынан қараңыз.
Шам жанбайды.	Шамда ақау бар.	Шамды ауыстырыңыз. "Күтіп ұстау және Тазалау" тарауын қараңыз.
Құрылғы буды жеткілікті түрде тартпайды.	Қозғалтқыш жылдамдығы пайда болған буларға сәйкес келмейді.	Қозғалтқыштың жылдамдығын өзгертіңіз.

 белгішесін 3 секунд басыңыз.

5.4 Шамды ауыстыру

Құрылғы LED шамымен жабдықталған. Бұл бөлікті техник ғана ауыстырады. Ақаулық орын алған жағдайда "Қауіпсіздік нұсқаулары" тарауындағы "Қызмет көрсету" бөлімін қараңыз.

Ақаулық	Ықтимал себептері	Шешім
Сүзгінің ескерту сигналының  индикаторы қосулы.	Сүзгінің ескерту сигналы қосулы. Май сүзгісін тазалау керек.	"Күтіп ұстау және тазалау" тарауынан сүзгінің ескерту сигналы туралы ақпаратты қараңыз.
Сүзгінің ескерту сигналының  индикаторы жыпылықтайды.	Сүзгінің ескерту сигналы қосулы. Көмір сүзгісін ауыстыру немесе тазалау керек.	"Күтіп ұстау және тазалау" тарауынан сүзгінің ескерту сигналы туралы ақпаратты қараңыз.

7. ҚОРШАҒАН ОРТАҒА ҚАТЫСТЫ ЖАҒДАЙЛАР

Белгі  салынған материалдарды қайта өңдеуден өткізуге тапсырыңыз. Орам материалдарын қайта өңдеуден өткізу үшін тиісті контейнерлерге салыңыз. Электрлік және электроникалық құрылғылардың қалдығын қайта өңдеуден өткізу арқылы, қоршаған ортаға және адамның денсаулығына зиян

келтіретін жағдайларға жол бермеуге өз үлесіңізді қосыңыз. Белгі  салынған құрылғыларды тұрмыстық қалдықтармен бірге тастамаңыз. Өнімді жергілікті қайта өңдеу орталығына өткізіңіз немесе жергілікті мекемеге хабарласыңыз.

SATURS

1. DROŠĪBAS INFORMĀCIJA UN UZSTĀDĪŠANA.....	98
2. PIRMS PIRMĀS IZMANTOŠANAS REIZES.....	98
3. IZSTRĀDĀJUMA APRAKSTS.....	99
4. IZMANTOŠANA IKDIENĀ.....	100
5. KOPŠANA UN TĪRĪŠANA.....	101
6. PROBLĒMRISINĀŠANA.....	103

MĒS DOMĀJAM PAR JUMS

Pateicamies, ka iegādājāties Electrolux ierīci. Ierīces ražošanā un modernizēšanā uzkrāta gadu desmitiem ilga pieredze. Tā radīta pārdomāta un mūsdienīga, tieši kā jums. Katru reizi to lietojot, varat būt pārliecināti, ka gūsiet labus rezultātus. Laipni lūdzam Electrolux!

Apmeklējiet mūsu mājas lapu:



Atrodiet lietošanas padomus, brošūras, informāciju par traucējumu novēršanu un apkopi:

www.electrolux.com/webselfservice



Reģistrējiet savu produktu, lai uzlabotu pakalpojumu:

www.registerelectrolux.com



Iegādājieties ierīcei oriģinālās rezerves daļas, materiālus un piederumus:

www.electrolux.com/shop

KLIENTU APKALPOŠANA UN PAKALPOJUMI

Iesakām izmantot oriģinālās rezerves daļas.

Sazinoties ar apkopes dienestu, pārliecinieties, vai jums ir šādi dati: Modelis, izstrādājuma Nr., sērijas numurs.

Šo informāciju var atrast tehnisko datu plāksnītē.

⚠ Drošības informācija brīdinājumam un piesardzībai

ℹ Vispārēja informācija un padomi

📄 Informācija par apkārtējo vidi

Izmaiņu tiesības rezervētas.

1. DROŠĪBAS INFORMĀCIJA UN UZSTĀDĪŠANA



BRĪDINĀJUMS!

rokasgrāmatas bukletā. Pirms ierīces lietošanas vai apkopes rūpīgi izlasiet sadaļas par drošību.

Informāciju par drošību un uzstādīšanu skatiet atsevišķajā uzstādīšanas

2. PIRMS PIRMĀS IZMANTOŠANAS REIZES



BRĪDINĀJUMS!

Skatiet sadaļu "Drošība".

2.1 Stikla aizvēršana

Kad slīdnis neatveras un panelis mirgo sarkanā un baltā krāsā, tas nozīmē, ka stikls slīdnī ir vaļīgs. Lai atvērtu slīdni un varētu lietot ierīci, ir jāaizver stikls.

1. Pasniedzieties līdz ierīces priekšpusei mēbelē.
2. Atveriet nelielo pārsegu priekšā un pārlicinieties, ka iekšā esošais stikls nav kļuvis vaļīgs.

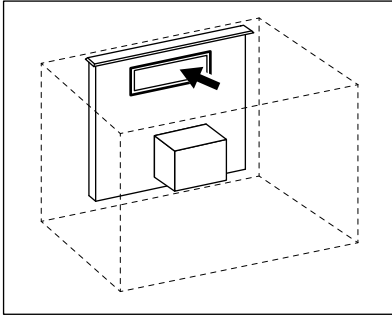

Ja stikls ir kļuvis vaļīgs, uzmanīgi pabīdiet to, lai aizvērtu.

3. Aizveriet pārsegu ierīces priekšpusē. Tagad ierīce ir gatava lietošanai.

3. IZSTRĀDĀJUMA APRAKSTS

3.1 Vadības paneļa pārskats

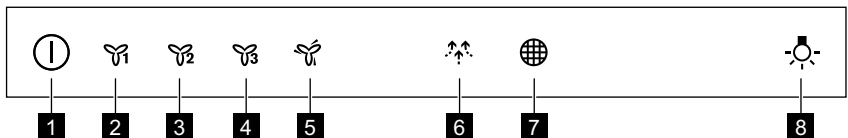

- 1 Ieslēgt/izslēgt, atvērt/aizvērt
- 2 Pirmais motora ātrums
- 3 Otrais motora ātrums
- 4 Trešais motora ātrums
- 5 Maksimālais motora ātrums

- 6 Vēsmas funkcija
- 7 Filtra atgādinājums
- 8 Lampa

4. IZMANTOŠANA IKDIENĀ

4.1 Nosūcēja atvēršana un aizvēršana



BRĪDINĀJUMS!

Pastāv savainojumu vai ierīces bojājumu risks! Nenovietojiet uz slīdņa un zem tā ēdiena gatavošanas traukus un citus priekšmetus.

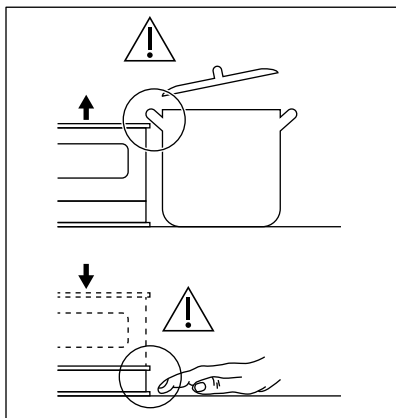

1. Nospiediet un turiet ①, līdz slīdnis sāk atvērties. Ierīce ieslēdzas un slīdnis paceļas.
2. Lai aizvērtu slīdni un izslēgtu ierīci, nospiediet un turiet ①, līdz slīdnis sāk nolaisties. Lietojiet nosūcēju tikai tad, kas slīdnis apstājas un ir pilnībā atvērts.

4.2 Tvaika nosūcēja lietošana

Pārbaudiet ieteicamo ātrumu atbilstoši tālāk piedāvātajai tabulai.

	Sasildīšanas laikā, gatavojot ar nosegtiem katliem.
	Gatavojot ar nosegtiem katliem uz vairākām gatavošanas zonām vai degļiem, maiga cepšana.
	Vārot, cepot daudz ēdiena bez vāka, gatavojot uz vairākām gatavošanas zonām vai degļiem.
	Vārot, cepot daudz ēdiena bez vāka, daudz mitruma. Tvaika nosūcējs darbojas ar maksimālo ātrumu. Pēc 8 minūtēm ierīce automātiski atjaunos iepriekšējo iestatījumu.
	Saudzīgas gatavošanas laikā, lai izvējotu virtuvi. Tvaika nosūcējs darbojas ar zemāko ātrumu. Pēc 60 minūtēm ierīce automātiski izslēgsies.





Ieteicams tvaika nosūcēju atstāt ieslēgtu vēl 15 minūtes pēc gatavošanas beigām.





Vadības panelis ir sensora lauks. Pieskarieties simboliem, lai ieslēgtu funkcijas.



Lai lietotu nosūcēju, kad tas ir atvērts:

1. Ieslēdziet ierīci, nospiežot  simbolu.
Tagad varat aktivēt funkcijas.
 2. Lai aktivētu funkciju, pieskarieties simbolam.
 3. Ja nepieciešams, pieskarieties apgaismojuma simbolam , lai izgaismotu gatavošanas virsmu.
- Lai izslēgtu ierīci, atkal piespiediet  simbolu.

4.3 Maksimālā motora ātruma aktivēšana



Nospiežot  pogu, motors 6 minūtes darbojas ar maksimālo ātrumu. Kad šis laiks ir pagājis, ierīce atgriežas iepriekšējā ātruma iestatījumā.

 Kad šī funkcija ir aktīva, ir ieslēgts filtra brīdinājuma indikators  (baltā krāsā).

 Kad šī funkcija ir ieslēgta, vēlreiz pieskarieties  pogai, nekas nenotiek.



4.4 Filtra paziņojuma aktivēšana un deaktivēšana



Filtra brīdinājums atgādina, ka nepieciešams nomainīt vai notīrīt ogles filtru un notīrīt tauku filtru.

Filtra indikators  ieslēdzas (baltā krāsā) uz 30 sekundēm, ja ir jāiztīra tauku filtrs. Filtra indikators  30 sekundes mirgo (baltā krāsā), ja ir jānomaina vai jāiztīra ogles filtrs.

 Skatiet filtra brīdinājuma nodaļu sadaļā "Kopšana un tīrīšana".

1. Ieslēdziet vadības paneli.
2. Pārlicinieties, ka ikonas ir izslēgtas.
3. Lai aktivētu vai deaktivētu ogles filtra paziņojumu, pieskarieties  uz 3 sekundēm.

 Ja ogles filtra paziņojums ir aktivēts, filtra ikona  mirgo (baltā krāsā) piecas reizes.

 Ja ogles filtra paziņojums ir deaktivēts, filtra ikona  mirgo (baltā krāsā) trīs reizes.

5. KOPŠANA UN TĪRĪŠANA

5.1 Tauku filtra tīrīšana

Katrs filtrs jātīra vismaz reizi mēnesī. Filtri ir uzstādīti ar stiprinājumiem un tapām otrajā pusē.

Filtra tīrīšana

1. Pavelciet pārsegu, lai to atvērtu.

 Uzmanieties! Lai novērstu nejaušu izkrišanu, pārsegam sānos ir divi āķi.

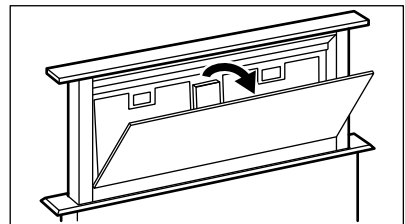

2. Piespiediet stiprinājuma rokturi uz filtra paneļa zem tvaika nosūcēja (1).

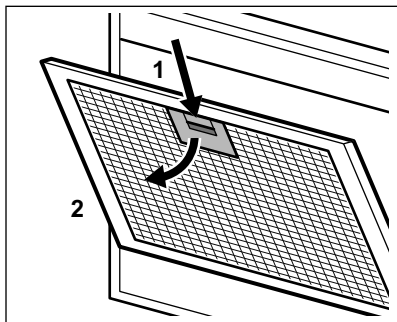

3. Nedaudz sasveriet filtra priekšpusi uz leju (2), tad izvelciet.

Atkārtojiet pirmās divas darbības visiem filtriem.

4. Tīriet filtrus, izmantojot sūkli un neabrazīvu mazgāšanas līdzekli, vai arī mazgājiet tos trauku mazgājamā mašīnā.



Trauku mazgājamā mašīnā jāiestata zema temperatūra un īss cikls. Tauku filtrs var zaudēt krāsu, tas neietekmēs iekārtas sniegumu.

5. Lai atkal uzstādītu filtrus, veiciet pirmās divas darbības pretējā kārtībā. Atkārtojiet darbības visiem filtriem, ja tas atbilst situācijai.

5.2 Ogles filtra tīrīšana

Ogles filtru var mazgāt reizi divos mēnešos.

Filtra izņemšana

1. Izņemiet tauku filtrus no ierīces. Skatiet sadaļu "Tauku filtra tīrīšana" šajā nodaļā.
2. Izņemiet stiprinājumus, kas satur filtra pamatni (1), tad filtra pamatni (2).

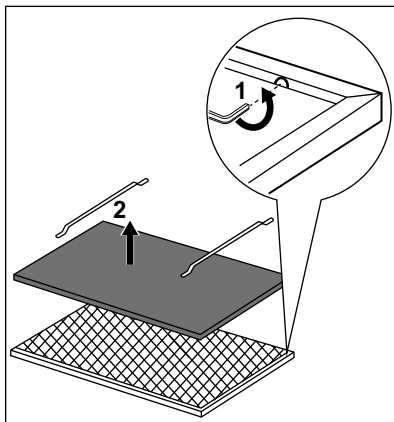

3. Nomazgājiet filtra pamatni karstā ūdenī, nelietojiet mazgāšanas līdzekli, vai mazgājiet to trauku mazgājamā mašīnā.



Darbiniet trauku mazgājamo mašīnu bez skalošanas palīg līdzekļa vai citiem mazgāšanas līdzekļiem. Trauku mazgājamā mašīnā nedrīkst likt traukus.

4. Noslaukiet filtra pamatni.



BRĪDINĀJUMS!

Nežāvējiet filtra pamatni cepeškrāsnī!

5. Lai uzstādītu filtru, veiciet iepriekš aprakstītās darbības pretējā secībā. Nomainiet filtra pamatni katrus divus gadus vai tad, kad audums ir bojāts.

5.3 Filtra brīdinājums



Informāciju par filtra brīdinājuma aktivēšanu un deaktivēšanu skatiet sadaļā "Lietošana ikdienā".



Skatiet informāciju par tauku filtra tīrīšanu šajā nodaļā.



Skatiet informāciju par ogles filtra tīrīšanu vai ogles filtra nomaiņu (atkarīgs no filtra veida).

Lai atiestatītu brīdinājumu:

Pieskarieties pie  3 sekundes.

5.4 Spuldzes maiņa

Šī ierīce ir aprīkota ar LED spuldzi. Šo detaļu nomainīt drīkst tikai inženieris.

Darbības traucējumu gadījumā skatiet sadaļu "Apkope" nodaļā "Drošības norādījumi".

6. PROBLĒMRISINĀŠANA





BRĪDINĀJUMS!
Skatiet sadaļu "Drošība".

6.1 Ko darīt, ja ...

Problēma	Iespējamais cēlonis	Risinājums
Ierīce nevar ieslēgt.	Ierīce nav pieslēgta elektrotīklam vai nav pieslēgta pareizi.	Pārbaudiet, vai ierīce ir pareizi pievienota strāvas pa-devei.
Ierīce nevar ieslēgt.	Izdedzis drošinātājs.	Pārlicinieties, vai ierīces darbības traucējumi ir saistīti ar drošinātāju. Ja drošinātājs atkārtoti izdeg, sazinieties ar kvalificētu elektriķi.
Nevar atvērt slīdni, un panelis mirgo sarkanā un baltā krāsā.	Ir atvērts stikls ierīces iekšpusē.	Aizveriet stiklu. Skatiet sadaļas "Pirms pirmās lietošanas reizes" punktu "Stikla aizvēršana".
Lampa nedarbojas.	Lampa ir bojāta.	Nomainiet spuldzi. Skatiet sadaļu "Kopšana un tīrīšana".
Ierīce neuzsūc ietiekami daudz garaiņu.	Motora ātrums nav atbilstošs garaiņu daudzumam.	Mainiet motora ātrumu.
Deg filtra brīdinājuma indikators  .	Filtera brīdinājums ir aktivizēts. Jāiztīra tauku filtrs.	Skatiet filtra brīdinājuma nodaļu sadaļā "Kopšana un tīrīšana".
Mirgo filtra brīdinājuma indikators  .	Filtera brīdinājums ir aktivizēts. Ogles filtrs jānomaina vai jānoņirā.	Skatiet filtra brīdinājuma nodaļu sadaļā "Kopšana un tīrīšana".

7. APSVĒRUMI PAR VIDES AIZSARDZĪBU

Nododiet otrreizējai pārstrādei materiālus ar simbolu . Ievietojiet iepakojuma materiālus atbilstošajos konteineros otrreizējai pārstrādei. Palīdziet aizsargāt apkārtējo vidi un cilvēku veselību, atkārtoti pārstrādājot elektrisko un elektronisko iekārtu atkritumus.

Neizmetiet ierīces, kas apzīmētas ar šo simbolu , kopā ar majsaimniecības atkritumiem. Nododiet izstrādājumu vietējā otrreizējās pārstrādes punktā vai sazinieties ar vietējo pašvaldību.

TURINYS

1. SAUGOS INFORMACIJA IR ĮRENGIMAS.....	104
2. PRIEŠ NAUDODAMI PIRMAKART.....	105
3. GAMINIO APRAŠYMAS.....	105
4. KASDIENIS NAUDOJIMAS.....	105
5. VALYMAS IR PRIEŽIŪRA.....	107
6. TRIKČIŲ ŠALINIMAS.....	108

MES GALVOJAME APIE JUS

Dėkojame, kad pirkote šį „Electrolux“ prietaisą. Jūs pasirinkote gaminį, kuris pasižymi dešimtmečių profesionalia patirtimi ir naujovėmis. Originalus ir stilingas, jis sukurtas galvojant apie jus. Taigi, kai tik naudojate jį, galite jaustis saugūs, žinodami, kad kiekvieną kartą pasieksite puikių rezultatų.

Sveiki atvykę į „Electrolux“ pasaulį!

Apsilankykite mūsų interneto svetainėje, kad:



Gautumėte naudojimo patarimų, brošiūrų, trikčių šalinimo, aptarnavimo informacijos:

www.electrolux.com/webselfservice



Užregistruotumėte savo gaminį geresniam aptarnavimui:

www.registerelectrolux.com



Įsigytumėte priedų, vartojamųjų prekių ir originalių atsarginių dalių savo prietaisui:

www.electrolux.com/shop

KLIENTŲ PRIEŽIŪRA IR APTARNAVIMAS

Rekomenduojame naudoti tik originalias atsargines dalis.

Kreipdamiesi į įgaliojantį techninės priežiūros centrą, būtinai pateikite šią informaciją: modelis, PNC, serijos numeris.

Informacija yra nurodyta techninių duomenų plokštelėje.



Įspėjimas / atsargumo ir saugos informacija



Bendroji informacija ir patarimai



Aplinkosaugos informacija

Galimi pakeitimai.

1. SAUGOS INFORMACIJA IR ĮRENGIMAS



ĮSPĖJIMAS!

Saugos informaciją ir įrengimą žr. atskiroje įrengimo instrukcijų brošiūroje.

Prieš naudodami prietaisą arba atlikdami jo techninės priežiūros darbus, atidžiai perskaitykite saugos skyrius.

2. PRIEŠ NAUDODAMI PIRMAKART



ĮSPĖJIMAS!

Žr. saugos skyrius.

2.1 Stiklo uždarymas

Kai slankiklis neatsidaro ir skydelis mirksi raudonai, baltas stiklas slankiklio viduje yra atsilaisvinęs. Stiklą reikia uždaryti, kad būtų galima atidaryti slankiklį ir naudoti prietaisą.

1. Stenkitės pasiekti prietaiso priekinę pusę baldo viduje.
2. Atidarykite mažą dangtelį priekyje ir patikrinkite, ar stiklas viduje nėra atsilaisvinęs.

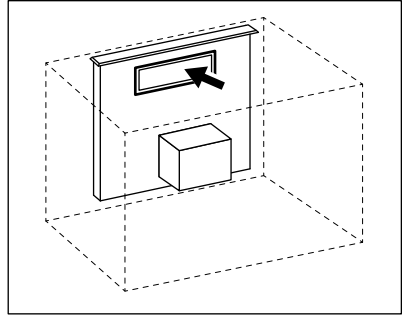

Nestipriai paspauskite stiklą, jeigu jis atsilaisvinęs, kad jį uždarytumėte.

3. Uždarykite dangtelį prietaiso priekyje. Dabar prietaisas yra paruoštas naudoti.

3. GAMINIO APRAŠYMAS

3.1 Valdymo skydelio apžvalga

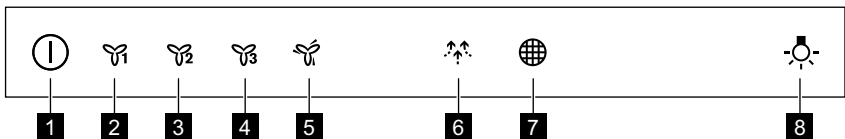

- 1 Įjungti / išjungti, atidaryti / uždaryti
- 2 Pirmas variklio greitis
- 3 Antras variklio greitis
- 4 Trečias variklio greitis
- 5 Didžiausias variklio greitis

- 6 „Breeze“ funkcija
- 7 Filtro priminimas
- 8 Lemputė

4. KASDIENIS NAUDOJIMAS



4.1 Garų rinktuvo atidarymas ir uždarymas



ĮSPĖJIMAS!

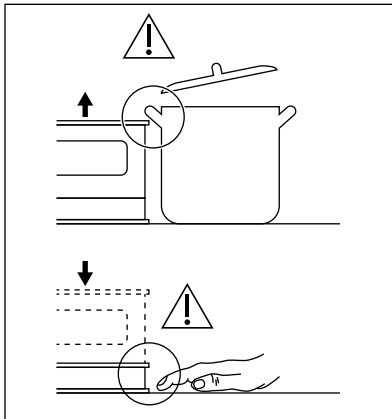



Galite susižeisti arba sugadinti prietaisą! Nedėkite jokio prikaistuvio ar kitų daiktų ant ir po slankikliu.





1. Paspauskite ir palaikykite , kol slankiklis pradės atsidaryti. Prietaisas įsijungia ir slankiklis pakyla.
2. Norėdami uždaryti slankiklį ir išjungti prietaisą, spauskite ir palaikykite , kol slankiklis pradės leistis žemyn. Garų rinktuvą naudokite tik tada, kai slankiklis sustos ir bus visiškai atidarytas.

4.2 Garų rinktuvo naudojimas

Patikrinkite rekomenduojamą greitį pagal toliau pateiktą lentelę.



	Kai šildote maistą, gaminate uždengę puodus.
	Kai gaminate uždengę puodus ant kelių kaitviečių arba degiklių, kebate ant nedidelės ugnies.
	Kai verdate, kebate daug maisto be dangčio, gaminate ant kelių kaitviečių arba degiklių.
	Kai verdate, kebate daug maisto be dangčio, yra daug drėgės. Garų rinktuvas veikia didžiausiu greičiu. Po 8 minučių prietaisas grįžta prie ankstesnės nuostatos.
	Kai gaminate ant nedidelės ugnies, virtuvei išvėdinti. Garų rinktuvas veikia mažiausiu greičiu. Po 60 minučių prietaisas išsijungia.

 Po gaminimo rekomenduojama garų rinktuvą palikti veikiantį maždaug 15 minučių.

 Valdymo skydelis yra jutiklinis laukas. Palieskite simbolius, kad įjungtumėte funkcijas.



Norėdami naudoti garų rinktuvą, kai garų rinktuvas yra atidarytas:

1. Įjunkite prietaisą paspausdami simbolį .
2. Dabar galite aktyvinti funkcijas. Norėdami aktyvinti funkciją, palieskite simbolį.

3. Jeigu reikia, palieskite apšvietimo simbolį , kad apšviestumėte maisto gaminimo paviršių. Norėdami išjungti prietaisą, dar kartą paspauskite simbolį .

4.3 Didžiausio variklio greičio aktyvinimas

Kai paspaudžiate mygtuką , 6 minutes variklis veikia didžiausiu greičiu. Po to prietaisas grįžta prie ankstesnių greičio nuostatų.

 Kai funkcija aktyvi, įsijungia filtro įspėjimo signalo indikatorius (baltas) .

- i** Kai funkcija įjungta, papildomas mygtuko palietimas neturi jokio poveikio.

4.4 Filto pranešimų įjungimas ir išjungimas

Filtro įspėjimo signalas primena, kad reikia pakeisti arba išvalyti anglies filtrą ir išvalyti riebalų filtrą. Jeigu riebalų filtrą reikia valyti, 30 sekundžių išsijungia (baltas) filtro indikatorius (⊕). Jeigu anglies filtrą reikia pakeisti arba valyti, 30 sekundžių mirksi (baltai) filtro indikatorius (⊕).

- i** Skaitykite apie filtro įspėjimo signalą skyriuje „Valymas ir priežiūra“.

1. Įjunkite valdymo skydelį.
2. Įsitikinkite, kad piktogramos yra išjungtos.
3. Jeigu norite įjungti arba išjungti anglies filtro pranešimą, lieskite  3 sekundes.

- i** Jeigu anglies filtro pranešimas aktyvintas, penkis kartus mirksi filtro piktograma (⊕)(baltai).

- i** Jeigu anglies filtro pranešimas neaktyvus, tris kartus mirksi filtro piktograma (⊕)(baltai).

5. VALYMAS IR PRIEŽIŪRA

5.1 Riebalų filtro valymas

Kiekvieną filtrą reikia išvalyti bent kartą per mėnesį. Filtrai yra pritvirtinti spaustukais ir kaiščiais kitoje pusėje.

Jeigu norite išvalyti filtrą:

1. Patraukite dangtelį, kad jį atidarytumėte.

- i** Būkite atsargūs! Dangtelis šonuose turi du kabliukus, kad netyčia nenukristų.

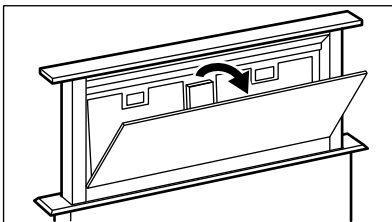

2. Paspauskite ant filtro skydelio, po garų rinktuvu esančią tvirtinimo spaustuko rankenėlę (1).

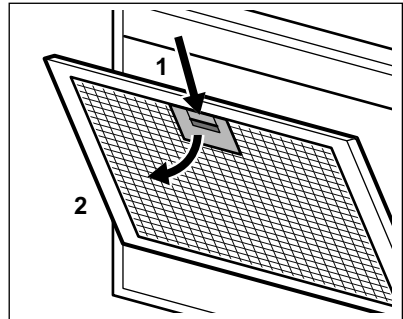

3. Šiek tiek pakreipkite filtro priekį žemyn (2), tuomet traukite. Visiems filtrams kartokite pirmus du veiksmus.

4. Kempine su nešveičiamaisiais plovikliais išvalykite filtras arba plaukite juos indaplovėje.

- i** Indaplovėje turi būti nustatyta žema temperatūra ir trumpas ciklas. Riebalų filtras gali pakeisti spalvą, tai neturės poveikio prietaiso veikimui.

5. Norėdami vėl įdėti filtras, atlikite pirmus du veiksmus atvirkščia tvarka. Jeigu taikytina, kartokite veiksmus visiems filtrams.

5.2 Anglies filtro valymas

Anglies filtraž galima kartą per du mėnesius išplauti.

Norėdami išimti filtraž:

1. Išimkite riebalų filtrus iš prietaiso. Žr. šiame skyriuje „Riebalų filtro valymas“.
2. Nuimkite spaustukus, prilaikančius filtro korpusą (1), po to filtro korpusą (2).

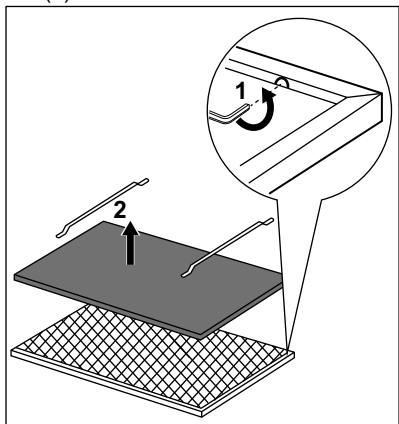

3. Išplaukite filtro korpusą karštame vandenyje, nenaudodami ploviklio, arba plaukite indaplovėje.

i Nustatykite indaplovę, nenaudodami skalavimo priemonių ar kitų ploviklių. Indaplovėje neturi būti indų.

4. Išdžiovinkite filtro korpusą.



ISPĖJIMAS!

Nedžiovinkite filtro korpuso orkaitėje!

5. Norėdami įdėti filtraž, atlikite veiksmus atvirkštine tvarka. Keiskite filtro korpusą kas 2 metus arba kai pažeidžiamas audinys.

5.3 Filtro įspėjimo signalas



Kaip įjungti ir išjungti filtro įspėjimąjį signalą rasite aprašyta skyriuje „Kasdienis naudojimas“.



Žr. šiame skyriuje „Riebalų filtro valymas“.



Žr. „Anglies filtro valymas“ arba „Anglies filtro keitimas“ (priklausomai nuo filtro rūšies).

Norėdami išjungti įspėjimąjį signalą:

Lieskite  3 sekundes.

5.4 Lemputės keitimas

Šis prietaisas pristatomas su diodine lempute. Šią dalį gali pakeisti tik technikas. Trikties atveju skaitykite „Priežiūra“ skyriuje „Saugos taisyklės“.

6. TRIKČIŲ ŠALINIMAS



ISPĖJIMAS!

Žr. saugos skyrius.

6.1 Ką daryti, jeigu...

Problema	Galima priežastis	Atitaisymo būdas
Nepavyksta įjungti prietaiso.	Prietaisas neprijungtas arba netinkamai prijungtas prie maitinimo tinklo.	Patikrinkite, ar prietaisas tinkamai prijungtas prie elektros tinklo.

Problema	Galima priežastis	Atitaisymo būdas
Nepavyksta įjungti prietaiso.	Perdegę saugiklis.	Patikrinkite, ar veikimas sutriko dėl saugiklio. Jeigu saugiklis pakartotinai perdega, kreipkitės į kvalifikuotą elektriką.
Negalite atidaryti slankiklio ir skydelis mirksi raudonai ir baltai.	Atidarytas prietaiso viduje esantis langelis.	Uždarykite langelį. Žr. „Langelio uždarymas“ skyriuje „Prieš naudojantis pirmą kart“.
Lemputė nešviečia.	Perdegusi lempuotė.	Pakeiskite lempuotę. Žr. skyrių „Valymas ir priežiūra“.
Prietaisas nepakankamai sugeria garus.	Netinkamos variklio apsaugos garų kiekiui.	Pakeiskite variklio apsaugas.
Įsijungė filtro įspėjimo signalo indikatorius  .	Įsijungė filtro įspėjimo signalas. Riebalų filtrą reikia išvalyti.	Skaitykite apie filtro įspėjimo signalą skyriuje „Valymas ir priežiūra“.
Mirksi filtro įspėjimo signalo indikatorius  .	Įsijungė filtro įspėjimo signalas. Anglies filtrą reikia pakeisti arba išvalyti.	Skaitykite apie filtro įspėjimo signalą skyriuje „Valymas ir priežiūra“.

7. APLINKOS APSAUGA

Atiduokite perdirbti medžiagas, pažymėtas šiuo ženklu . Išmeskite pakuotę į atitinkamą atliekų surinkimo konteinerį, kad ji būtų perdirbta. Padėkite saugoti aplinką bei žmonių sveikatą ir surinkti bei perdirbti elektros ir elektronikos prietaisų atliekas.

Neišmeskite šiuo ženklu  pažymėtų prietaisų kartu su kitomis buitinėmis atliekomis. Atiduokite šį gaminį į vietos atliekų surinkimo punktą arba susisieki su vietos savivaldybe dėl papildomos informacijos.

СОДРЖИНА

1. БЕЗБЕДНОСНИ ИНФОРМАЦИИ И МОНТАЖА.....	110
2. ПРЕД ПРВАТА УПОТРЕБА.....	111
3. ОПИС НА ПРОИЗВОДОТ.....	111
4. СЕКОЈДНЕВНА УПОТРЕБА.....	111
5. НЕГА И ЧИСТЕЊЕ.....	113
6. РЕШАВАЊЕ НА ПРОБЛЕМИ.....	115

НИЕ МИСЛИМЕ НА ВАС

Ви благодариме што одлучивте да купите апарат Electrolux. Одбравте производ којшто носи со себе децении на професионално искуство и иновации. Уникатен и стилски, дизајниран е специјално за вас. Секогаш кога ќе го користите, можете да бидете сигурни дека ќе имате добри резултати во секое време.

Добро дојдовте во Electrolux.

Посетете ја нашата страница за да:



Добијте корисни совети, брошури, водич за решавање на проблеми, информации за сервисирање:

www.electrolux.com/webselfservice



Да го регистрирате вашиот производ за подобро сервисирање:

www.registerelectrolux.com



Да купувате додатоци, половни и оригинални делови за вашиот апарат:

www.electrolux.com/shop

ГРИЖА ЗА КОРИСНИЦИ И СЕРВИСИРАЊЕ

Секогаш користете оригинални резервни делови.

Кога ќе контактирате со нашиот Овластен сервис, треба да ги имате на располагање следниве податоци: Модел, број на производот, сервиски број. Информациите можете да ги најдете на плочката со спецификации.

 Предупредување / Внимание-Безбедносни информации

 Општи информации и совети

 Информации за животната средина

Можноста за промени е задржана.

1. БЕЗБЕДНОСНИ ИНФОРМАЦИИ И МОНТАЖА



ПРЕДУПРЕДУВАЊЕ!

Погледнете во посебната брошура за упатства за монтажа за безбедносни

информации и монтажа. Внимателно прочитајте ги поглавјата за безбедност пред каква било употреба или одржување на апаратот.

2. ПРЕД ПРВАТА УПОТРЕБА



ПРЕДУПРЕДУВАЊЕ!

Видете во поглавјата за заштита и сигурност.

2.1 Затворање на чашата

Кога лизгачот не се отвори и панелот трепка црвено и бело, чашата во внатрешноста на лизгачот е лабава. Чашата мора да биде затворена за да се отвори лизгачот и да се работи со уредот.

1. Допрете ја редната страна на апаратот во внатрешноста на мебелот.
2. Отворете го малото капаче напред и проверете дали чашата одвнатре не е олабавена.

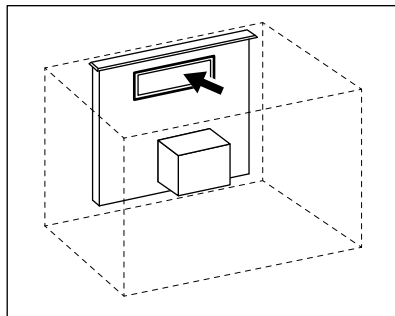

Нежно притиснете ја чашата ако е олабавена за да ја затворите.

3. Затворете го капачето од предниот дел на апаратот.

Сега апаратот е подготвен за употреба.

3. ОПИС НА ПРОИЗВОДОТ

3.1 Преглед на контролната табла

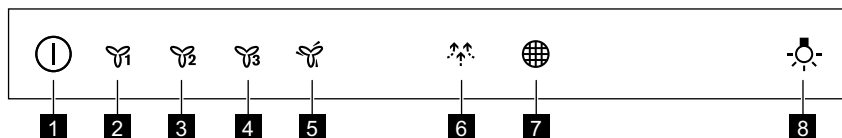

1 Вклучено / Исклучено, Отворено / Затворено

2 Прва брзина на мотор

3 Втора брзина на мотор

4 Трета брзина на мотор

5 Максимална брзина на мотор

6 Функција проветрување

7 Потсетник за филтер

8 Светло

4. СЕКОЈДНЕВНА УПОТРЕБА

4.1 Отворање и затворање на капакот



ПРЕДУПРЕДУВАЊЕ!

Ризик од повреда или оштетување на апаратот!
Не ставајте садови за готвење или други предмети на и под лизгачот.

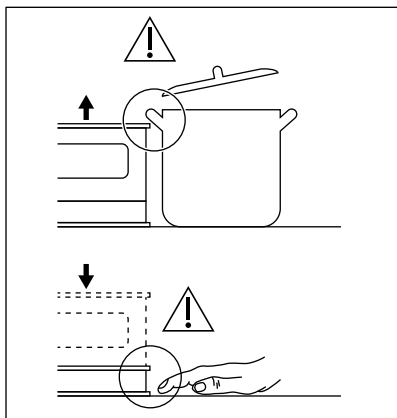

1. Притиснете и задржете  се додека не започне да се отвора лизгачот.





Апаратот се вклучува и лизгачот се крева нагоре.

2. За да го затворите лизгачот и да го исклучите апаратот, притиснете и задржете  додека лизгачот не почне да се спушта.

Користете го аспираторот само кога лизгачот застанува и е целосно отворен.

4.2 Користење на аспираторот



Проверете ја препорачаната брзина според табелата прикажана подолу.

	Кога загревате храната, готвење со покриени садови.
	Кога готвите со покриени тенџериња или на повеќе рингли или пламеници, нежно пржење.
	Кога варите, пржите поголема количина на храна без капак, готвење на повеќе рингли или пламеници.
	Кога варите, пржите големи количини на храна без капак, голема влажност. Аспираторот работи со максимална брзина. По 8 минути апаратот се враќа на претходната поставка.
	Кога готвите деликатна храна, за проветрите кујната. Аспираторот работи со најмала брзина. По 60 минути, апаратот се исклучува.

-  Се препорачува да го оставите аспираторот да работи околу 15 минути по готвењето.

-  Контролната Плоча е сензорско поле. Допрете ги символите за да ги вклучите функциите.

Сега можете да ги вклучите функциите.



2. За да ја вклучите функцијата допрете го символот.
3. Ако е потребно, притиснете го копчето за светло  за да ја осветлите површината за готвење. За да го исклучите апаратот притиснете го повторно символот .



За да работите со аспираторот кога аспираторот е отворен:

1. Вклучете го апаратот со притискање на символот .

4.3 Вклучување на максимална брзина на моторот

Кога ќе го притиснете копчето , Максималната брзина на моторот работи 6 минути. После тоа, апаратот се враќа на претходната поставка.

 Кога функцијата е вклучена, показателот за аларм за филтер  е вклучен (бело).

 Кога функцијата е вклучена, дополнително допирање на копчето  нема ефект.



4.4 Вклучување и исклучување на известувањето на филтерот



Алармот за филтер Ве потсетува да го смените или исчистите филтерот за јаглен и да го исчистите филтерот за маснотии. Показателот за филтер  е

вклучен (бело) 30 секунди ако филтерот за подмачкување мора да биде исчистен. Показателот за филтер  трепка (бело) 30 секунди ако филтерот за јаглен мора да се замени или исчисти.

 Погледнете го аларм за филтерот во поглавјето за нега и чистење.

1. Вклучете ја контролната табла.
2. Проверете дали иконите се исклучени.
3. За вклучување или исклучување на известувањето за филтер на јаглен, допрете го  3 секунди.

 Ако известувањето за филтер на јаглен е вклучено, иконата за филтер  трепка (бело) 5 пати.

 Ако известувањето за филтер на јаглен е вклучено, иконата за филтер  трепка (бело) три пати.

5. НЕГА И ЧИСТЕЊЕ

5.1 Чистење на филтерот за мрснотии

Секој филтер мора да се чисти најмалку еднаш месечно. Филтрите се монтираат со употреба на стеги и спојки на спротивната страна.

За чистење на филтерот:

1. Повлечете го капакот за да го отворите.

 Бидете внимателни! За да се спречи случајно паѓање, капакот има две куки на страните.

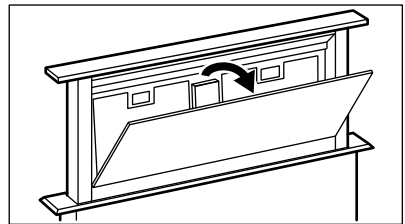

2. Притиснете ја рачката на стегата на плочата на филтерот под аспираторот (1).

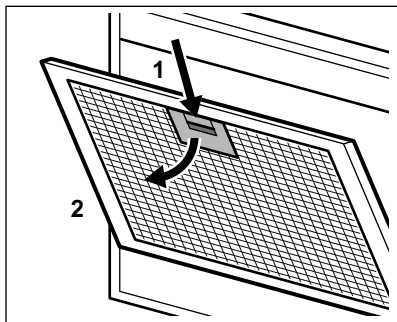

3. Малку навалете го предниот дел на филтерот надолу (2), а потоа повлечете.

Повторете ги првите два чекори за сите филтри.

4. Исчистете ги филтрите со сунѓер со неабразивни детергенти или во машина за миеење садови.

i Машината за миеење садови мора да биде поставена на ниска температура и краток циклус. Филтерот за маснотии може да изгуби боја, нема влијание врз перформансите на апаратот.

5. За да ги ставите филтрите назад, извршете ги првите два чекори во обратен редослед.

Повторете ги чекорите за сите филтри ако е можно.

5.2 Чистење на филтерот за јаглен

Филтерот за јаглен може да се измие еднаш во два месеци.

За вадење на филтерот:

1. Извадете ги филтрите за маснотии од апаратот.

Погледнете во „Чистење на филтер за маснотии“ во ова поглавје.

2. Отстранете ги спојките за држење на лежиштето на филтерот (1), а потоа лежиштето за филтерот (2).

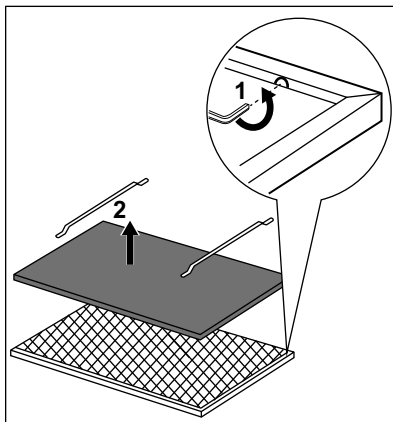

3. Измијте го филтерот во топла вода без употреба на детергент или користете машина за миеење садови.

i Поставете ја машината за миеење садови без употреба на средства за плакнење или други детергенти. Машината за миеење садови не може да се полни со садови.

4. Исушете го лежиштето на филтерот.



ПРЕДУПРЕДУВАЊЕ!

Не ја користете печката за да го исушете лежиштето на филтерот!

5. За да го ставите филтерот, извршете ги чекорите во обратен редослед.

Заменете го лежиштето на филтерот на секои 2 години или кога ткаенината е оштетена.

5.3 Аларм за филтер



Видете во упатството за секојдневна употреба за вклучување и исклучување на аларм за филтер.



Погледнете во чистење на филтер за маснотии во ова поглавје.

 Погледнете во чистење на филтерот за јаглен или заменување на филтерот за јаглен (во зависност од типот на филтерот).

За ресетирање на алармот:

Допрете го  во траење од 3 секунди.

5.4 Замена на светлото

Овој апарат се испорачува со ЛЕД лампа. Овој дел може да сго замени само техничар. Во случај на дефект, видете во „Сервис“ во поглавјето „Безбедносни инструкции“.

6. РЕШАВАЊЕ НА ПРОБЛЕМИ

 **ПРЕДУПРЕДУВАЊЕ!**
Видете во поглавјата за заштита и сигурност.

6.1 Што да направите ако...

Проблем	Можна причина	Решение
Не можете да го вклучите апаратот.	Апаратот не е поврзан со напојување за струја или не е правилно поврзан.	Проверете дали апаратот е точно поврзан со електрична енергија.
Не можете да го вклучите апаратот.	Избил осигурувач.	Проверете дали осигурувачот е причина за дефектот. Ако осигурувачот постојано избива, стапете во контакт со квалификуван електричар.
Не можете да го отворите лизгачот и панелот трепка црвено и бело.	Чашата во внатрешноста на апаратот е отворена.	Затворете ја чашата. Погледнете во поглавјето „Затворање на чашата“ и „Пред прва употреба“.
Светлото не работи.	Светлото не е исправно.	Заменете го светлото. Видете го поглавјето „Нега и чистење“.
Апаратот не апсорбира доволно испарувања.	Брзината на моторот не е соодветна со испарувањата кои се појавуваат.	Сменете ја брзината на моторот.
Показателот за алармот за филтер е  вклучен.	Алармот за филтер е вклучен. Филтерот за маснотии мора да се исчисти.	Погледнете го аларм за филтерот во поглавјето за „Нега и чистење“.
Показното светло за аларм за филтер  трепка.	Алармот за филтер е вклучен. Филтерот за јаглен мора да се замени или исчисти.	Погледнете го аларм за филтерот во поглавјето за „Нега и чистење“.

7. ГРИЖА ЗА ОКОЛИНАТА

Рециклирајте ги материјалите со симболот . Ставете ја амбалажата во соодветни контејнери за да ја рециклирате. Помогнете во заштитата на животната средина и човековото здравје и рециклирајте го отпадот од електрични и електронски апарати. Не

фрлајте ги апаратите озанчени со симболот  во отпадот од домаќинството. Вратете го производот во вашиот локален капацитет за рециклирање или контактирајте ја вашата општинска канцеларија.

INNHold

1. SIKKERHETSINFORMASJON OG INSTALLASJON.....	117
2. FØR FØRSTEGANGS BRUK.....	118
3. PRODUKTBEKRIVELSE.....	118
4. DAGLIG BRUK.....	118
5. STELL OG RENGJØRING.....	120
6. FEILSØKING.....	121

VI TENKER PÅ DEG

Takk for at du har kjøpt et produkt fra Electrolux. Du har valgt et produkt som bringer flere tiår med erfaring og innovasjon med seg. Genial og stilig, og den er designet med tanke på deg. Du kan være trygg på at du får gode resultater hver gang du bruker den.

Velkommen til Electrolux.

Gå inn på nettstedet vårt for å:



Få råd om bruk, finne brosjyrer, feilsøking, serviceinformasjon:
www.electrolux.com/webselfservice



Registrer produktet ditt for å få bedre service:
www.registerelectrolux.com



Kjøp tilbehør, forbruksvarer og originale reservedeler til produktet ditt:
www.electrolux.com/shop

KUNDESTØTTE OG SERVICE

Bruk alltid originale reservedeler.

Når du kontakter vår autoriserte serviceavdeling, må du sørge for å ha følgende data for hånden: Modell, PNC (produktnummer), serienummer.

Informasjonen finner du på typeskiltet.

 Advarsel/Forsiktig – Sikkerhetsinformasjon

 Generell informasjon og tips

 Miljøinformasjon

Med forbehold om endringer.

1. SIKKERHETSINFORMASJON OG INSTALLASJON



ADVARSEL!

Se det separate heftet for installasjonsinstruksjoner for

sikkerhetsinformasjon og installasjon.
Les sikkerhetskapitlene nøye før du bruker eller vedlikeholder produktet.

2. FØR FØRSTEGANGS BRUK



ADVARSEL!

Se etter i
Sikkerhetskapitlene.

2.1 Lukke glasset

Når glidebryteren ikke åpnes og panelet blinker rødt og hvitt, er glasset inne i glidebryteren løst. Glasset må være lukket for å åpne glidebryteren og bruke apparatet.

1. Nå frem til forsiden av apparatet inne i møblene.
2. Åpne det lille dekselet foran apparatet, og sørg for at glasset inni ikke er løsnet.

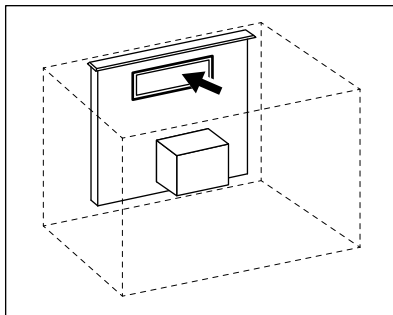

Skyv glasset forsiktig for å lukke det hvis det er løsnet.

3. Lukk dekselet foran apparatet. Produktet er nå klart til bruk.

3. PRODUKTBEKRIVELSE

3.1 Oversikt over betjeningspanelet

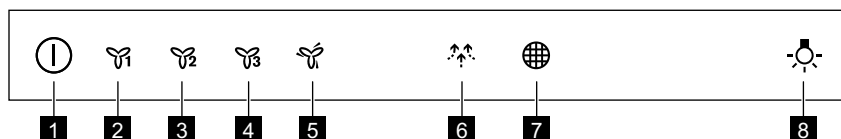

- 1 På/Av, Åpne/Lukk
- 2 Første motorhastighet
- 3 Andre motorhastighet
- 4 Tredje motorhastighet
- 5 Maksimum motorhastighet

- 6 Breeze-funksjon
- 7 Filterpåminnelse
- 8 Ovnslampe

4. DAGLIG BRUK

4.1 Åpne og lukke kjøkkenventilatoren



ADVARSEL!



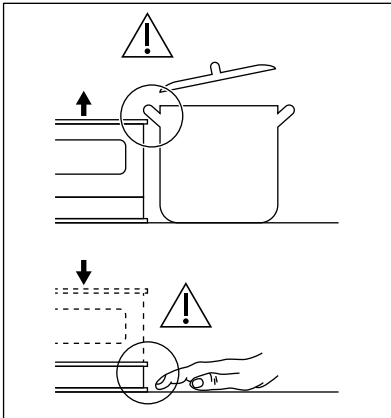

Fare for personskade eller skade på produktet! Ikke legg kokekar eller andre gjenstander på og under glidebryteren.





1. Trykk og hold inne ① til glidebryteren begynner å åpne seg. Apparatet slås på og glidebryteren går opp.
2. For å lukke glidebryteren og slå av apparatet, hold ① inne til glidebryteren begynner å gå ned. Bruk kjøkkenventilatoren bare når glidebryteren stopper og er helt åpen.

4.2 Bruk av ventilatoren

Sjekk anbefalt hastighet i henhold til tabellen nedenfor.

	Under oppvarming av mat, tilberedning med dekkede kokekar.
	Når du tilbereder med dekkede kokekar på flere kokesoner eller brennere, skånsom steking.
	Under koking, steking av mye mat uten lokk, tilberedning på flere kokesoner eller brennere.
	Under koking, steking av mye mat uten lokk, høy fuktighet. Ventilatoren er på høyeste hastighet. Etter 8 minutter går apparatet tilbake til forrige innstilling.
	Under rolig tilberedning, for ventilasjon av kjøkkenet. Ventilatoren er på laveste hastighet. Etter 60 minutter slås apparatet av.

 Det er anbefalt å la ventilatoren stå på i 15 minutter etter tilberedning.

 Betjeningspanelet er et sensorfelt. Berør symbolene for å aktivere funksjonene.



Slik bruker du ventilatoren når ventilatoren er åpen:



1. Slå på apparatet ved å trykke på ①-symbolet.
- Du kan nå aktivere funksjonene.
2. For å aktivere funksjonen berører du symbolet.
 3. Etter behov berør lyssymbolet  for å belyse stekeoverflaten.

For å slå av apparatet, trykker du på ①-symbolet på nytt.

4.3 Aktivering av høyeste viftehastighet

Når du trykker på knappen , starter den høyeste viftehastigheten i 6 minutter. Etter dette går apparatet tilbake til den tidligere hastighetsinnstillingen.

 Når funksjonen er aktiv er alarmindikatoren  tent (hvitt lys).

 Når funksjonen er slått på, har ytterligere berøring av knappen  ingen effekt.

4.4 Slik aktiverer du og deaktivere filtervarselet



Filtervarselet minner deg om å skifte eller rengjøre kullfilteret og fettfilteret.



Filterindikatoren  slås på (hvitt) i 30 sekunder hvis fettfilteret må rengjøres.

Filterindikatoren  blinker (hvitt) i 30 sekunder hvis kullfilteret må byttes ut eller rengjøres.

 Se filtervarsel i kapittelet for stell og rengjøring.

1. Slå på betjeningspanelet.
2. Påse at ikonene er slått av.
3. Trykk på  i 3 sekunder for å aktivere eller deaktivere varselet om kullfilteret.

 Hvis varselet om kullfilter er aktivert, blinker filterikonet  (hvitt) fem ganger.

 Hvis varselet om kullfilter er deaktivert, blinker filterikonet  (hvitt) tre ganger.

5. STELL OG RENGJØRING

5.1 Rengjøring av fettfilteret

Hvert filter må rengjøres minst én gang i måneden. Filtrene monteres med klips og stifter på motsatt side.

For å rengjøre filteret:

1. Trekk i dekelet for å åpne det.

 Vær forsiktig! For å forhindre utilsikket kollaps har dekelet to kroker på sidene.

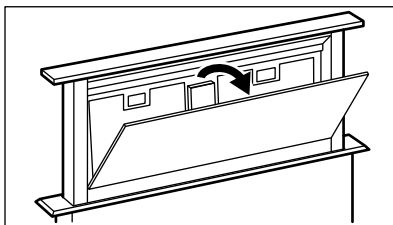

2. Trykk på håndtaket til monteringsklipsen på filterpanelet under ventilatoren (1).

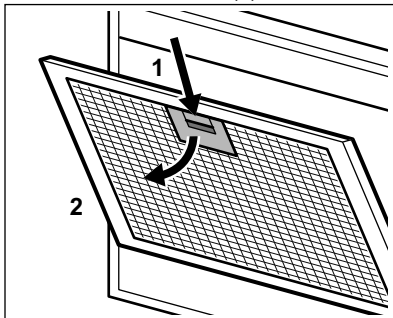

3. Bøy fronten på filteret forsiktig nedover (2), og trekk. Gjenta de to første trinnene for alle filtre.
4. Rengjør filtrene ved å bruke en svamp med vaskemiddel uten slipevirkning eller i en oppvaskmaskin.

 Oppvaskmaskinen må stilles inn på lav temperatur og et kort program. Fettfilteret kan bli misfarget, men dette har ingen påvirkning på ytelsen til apparatet.

5. For å montere filtrene igjen, følg de to første trinnene i omvendt rekkefølge. Gjenta trinnene for alle filtre hvis aktuelt.

5.2 Slik rengjør du kullfilteret

Kullfilteret kan vaskes annenhver måned.

Slik fjerner du filteret:

1. Fjern fettfiltrene fra apparatet. Se "Rengjøring av fettfilteret" i dette kapittelet.
2. Fjern klipsene som holder filteret (1), deretter filteret (2).

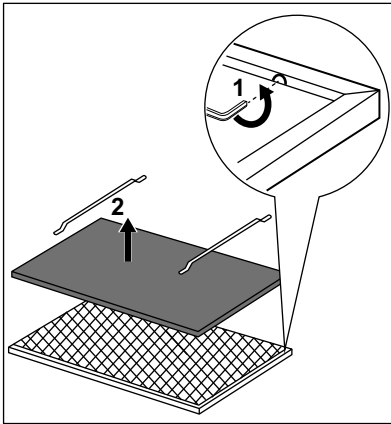

3. Vask filteret i varmt vann uten å bruke oppvaskmiddel eller bruk oppvaskmaskinen.

i Still oppvaskmaskinen uten å bruke skyllemidler eller andre oppvaskemidler. Oppvaskmaskinen må ikke fylles med annen oppvask.

4. Tørk filteret.



ADVARSEL!

Ikke bruk ovnen til å tørke filterholderen!

5. For å montere filteret, utfør trinnene i omvendt rekkefølge. Skifte filteret annethvert år eller når stoffet er skadet.

5.3 Filtevarsel



Les aktivering og deaktivering av filteralarmen i kapittelet for daglig bruk.



Se "Rengjøring av fettfilteret" i dette kapittelet.



Se 'slik rengjør du kullfilteret' eller 'slik skifter du kullfilteret' (avhengig av filtertype).

Slik nullstiller du alarmen:

Berør  i 3 sekunder.

5.4 Skifte lyspære

Dette produktet leveres med en LED-pære. Denne delen kan kun skiftes av en tekniker. Hvis det oppstår feil, se "Service" i kapittelet "Sikkerhetsinstruksjoner".

6. FEILSØKING



ADVARSEL!

Se etter i Sikkerhetskapitlene.

6.1 Hva må gjøres, hvis ...

Problem	Mulig årsak	Løsning
Du kan ikke slå på produktet.	Produktet er ikke koblet til en strømforsyning eller er koblet feil.	Sjekk at produktet er riktig koblet til strømforsyningen.
Du kan ikke slå på produktet.	Sikringen har gått.	Kontroller at sikringen er årsaken til funksjonssvikten. Hvis sikringene går gjentatte ganger, må du kontakte en elektriker.

Problem	Mulig årsak	Løsning
Du kan ikke åpne glidebryteren og panelet blinker rødt og hvitt.	Glasset inne i apparatet åpnes.	Lukk glasset. Se "Lukke glasset" i kapittelet "Før første gangs bruk".
Lampen tennes ikke.	Pæren er defekt.	Erstatt lyspæren. Se kapittelet "Stell og rengjøring".
Produktet absorberer ikke nok damp.	Viftehastigheten er ikke tilstrekkelig for dampen som oppstår.	Endre viftehastigheten.
Filtervarsel-indikatoren  er på.	Filtervarselet er på. Fettfilteret må rengjøres regelmessig.	Se filtervarsel i kapittelet "Stell og rengjøring".
Filtervarsel-indikatoren  blinker.	Filtervarselet er på. Kullfilteret må skiftes eller rengjøres.	Se filtervarsel i kapittelet "Stell og rengjøring".

7. BESKYTTELSE AV MILJØET

Resirkuler materialer som er merket med symbolet . Legg emballasjen i riktige beholdere for å resirkulere det. Bidrar til å beskytte miljøet, menneskers helse og for å resirkulere avfall av elektriske og elektroniske produkter. Ikke kast produkter som er merket med symbolet

 sammen med husholdningsavfallet. Produktet kan leveres der hvor tilsvarende produkt selges eller på miljøstasjonen i kommunen. Kontakt kommunen for nærmere opplysninger.

SPIS TREŚCI

1. INFORMACJE DOTYCZĄCE BEZPIECZEŃSTWA I INSTALACJI.....	123
2. PRZED PIERWSZYM UŻYCIEM.....	124
3. OPIS URZĄDZENIA.....	124
4. CODZIENNA EKSPLOATACJA.....	125
5. KONSERWACJA I CZYSZCZENIE.....	126
6. ROZWIĄZYWANIE PROBLEMÓW.....	128

Z MYŚLĄ O TOBIE

Dziękujemy za zakup urządzenia Electrolux. Jest ono owocem dziesięcioleci doświadczeń i innowacji. To pomysłowe i stylowe urządzenie zostało zaprojektowane z myślą o Tobie. Używając je, możesz mieć zawsze pewność uzyskania wspaniałych efektów.

Witamy w świecie marki Electrolux!

Zapraszamy na naszą witrynę internetową, aby:



Otrzymać wskazówki dotyczące użytkowania, broszury, pomoc w rozwiązywaniu problemów oraz informacje dotyczące serwisu:
www.electrolux.com/webselfservice



Zarejestrować swój produkt i uprościć jego obsługę serwisową:
www.registerelectrolux.com



Nabyć akcesoria, materiały eksploatacyjne i oryginalne części zamienne do swojego urządzenia:
www.electrolux.com/shop

OBSŁUGA KLIENTA

Zalecamy stosowanie oryginalnych części zamiennych.

Kontaktując się z autoryzowanym centrum serwisowym, należy przygotować poniższe dane: informacje o modelu, numer produktu, numer seryjny.

Stosowne informacje można znaleźć na tabliczce znamionowej.

 Ostrzeżenie/przestroga — informacje dotyczące bezpieczeństwa

 Ogólne informacje i wskazówki

 Informacje dotyczące środowiska naturalnego

Producent zastrzega sobie możliwość wprowadzenia zmian bez wcześniejszego powiadomienia.

1. INFORMACJE DOTYCZĄCE BEZPIECZEŃSTWA I INSTALACJI



OSTRZEŻENIE!

Informacje dotyczące bezpieczeństwa i instalacji są zawarte w odrębnej

broszurze „Instrukcja instalacji”. Przed przystąpieniem do użytkowania lub konserwacji urządzenia należy uważnie przeczytać rozdziały dotyczące bezpieczeństwa.

2. PRZED PIERWSZYM UŻYCIEM



OSTRZEŻENIE!

Patrz rozdział dotyczący bezpieczeństwa.

2.1 Zamykanie szklanego panelu

Gdy wysuwana część nie otwiera się, a panel sterowania miga na czerwono i biało, oznacza to, że szklany panel w wysuwanej części jest obluźwany. Należy zamknąć szklany panel, aby możliwe było wysunięcie wysuwanej części i uruchomienie urządzenia.

1. Uzyskać dostęp do przedniej części urządzenia w zabudowie meblowej.
2. Otworzyć małą pokrywę z przodu i upewnić się, że szklany panel

znajdujący się w środku nie jest obluźwany.

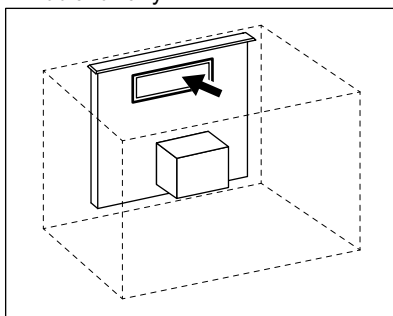

Jeśli jest obluźwany, należy delikatnie go docisnąć.

3. Zamknąć pokrywę z przodu urządzenia.

Urządzenie jest teraz gotowe do pracy.

3. OPIS URZĄDZENIA

3.1 Widok panelu sterowania

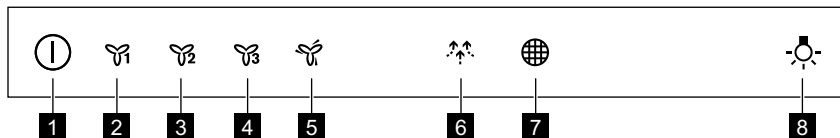

- 1 Włączenie/wyłączenie, wysunięcie/wsunięcie
- 2 Pierwsza prędkość silnika
- 3 Druga prędkość silnika
- 4 Trzecia prędkość silnika

- 5 Maksymalna prędkość silnika
- 6 Funkcja Bryza
- 7 Przypomnienie o obsłudze filtra
- 8 Oświetlenie

4. CODZIENNA EKSPLOATACJA

4.1 Wysuwanie i wsuwanie okapu



OSTRZEŻENIE!

Występuje zagrożenie odniesieniem obrażeń i uszkodzeniem urządzenia! Nie należy umieszczać żadnych naczyń ani innych przedmiotów na wysuwanej części ani pod nią.

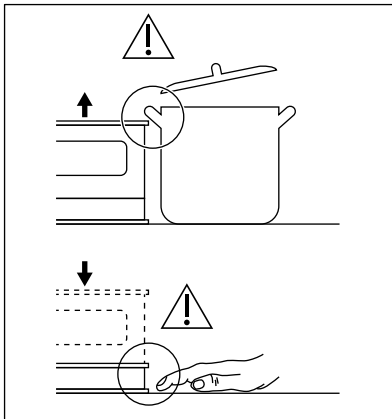

1. Nacisnąć i przytrzymać ①, aż wysuwana część zacznie się wysuwać.

Urządzenie włączy się i wysuwana część uniesie się w górę.

2. Aby wsunąć wysuwaną część i wyłączyć urządzenie, należy nacisnąć i przytrzymać ①, aż wysuwana część zacznie się opuszczać.

Korzystać z okapu wyłącznie po pełnym wysunięciu i zatrzymaniu się jego wysuwanej części.

4.2 Korzystanie z okapu

Sprawdzić zalecane prędkości podane w poniższej tabeli.

	Podgrzewanie potraw, gotowanie w naczyniach z pokrywką.
	Gotowanie w naczyniach z pokrywką na wielu polach grzejnych lub palnikach, delikatne smażenie.
	Intensywne gotowanie, smażenie dużych porcji potraw bez pokrywki, gotowanie na wielu polach grzejnych lub palnikach.
	Gotowanie i smażenie dużych porcji potraw bez pokrywki, duża ilość pary. Okap pracuje z maksymalną prędkością. Po 8 minutach urządzenie powraca do poprzedniego ustawienia.
	Delikatne gotowanie, przewietrzenie kuchni. Okap pracuje z minimalną prędkością. Po 60 minutach urządzenie wyłącza się.





Zaleca się pozostawienie włączonego okapu przez ok. 15 min. po zakończeniu gotowania.





Panel sterowania wyposażono w dotykowe pola czujników. W celu włączenia funkcji należy dotknąć odpowiednich symboli.



Obsługa wysuniętego okapu:

1. Włączyć urządzenie, naciskając symbol .
- Następnie można korzystać z jego funkcji.
2. Aby włączyć funkcję, należy dotknąć odpowiedniego symbolu.
 3. W razie potrzeby dotknąć symbolu oświetlenia , aby oświetlić powierzchnię gotowania.
- Aby wyłączyć urządzenie, należy ponownie nacisnąć symbol .

4.3 Włączanie maksymalnej prędkości silnika



Naciśnięcie przycisku  powoduje włączenie maksymalnej prędkości silnika na 6 minut. Po upływie tego czasu urządzenie powróci do wcześniej ustawionej prędkości.

 Gdy funkcja jest włączona, świeci się wskaźnik alarmu filtra  (na biało).

 Gdy funkcja jest włączona, dodatkowe dotknięcie przycisku  nie powoduje żadnej reakcji urządzenia.



4.4 Włączanie i wyłączenie powiadomień dotyczących filtra



Alarm filtra przypomina o konieczności wymiany lub oczyszczenia filtra

węglowego oraz oczyszczenia filtra przeciwłuszczonego. Jeśli konieczne jest oczyszczenie filtra przeciwłuszczonego, zapala się na 30 sekund wskaźnik filtra  (na biało). Jeśli konieczna jest wymiana lub oczyszczenie filtra węglowego, zaczyna migać przez 30 sekund wskaźnik filtra  (na biało).

 Patrz informacje dotyczące alarmu filtra w rozdziale „Konserwacja i czyszczenie”.

1. Przełącznik na panelu sterowania.
2. Upewnić się, że nie świecą się żadne symbole.
3. Aby włączyć lub wyłączyć powiadomienia dotyczące filtra węglowego, należy dotknąć  i przytrzymać przez 3 sekundy.

 Włączenie powiadomień dotyczących filtra węglowego jest sygnalizowane pięciokrotnym mignięciem symbolu filtra  (na biało).

 Wyłączenie powiadomień dotyczących filtra węglowego jest sygnalizowane trzykrotnym mignięciem symbolu filtra  (na biało).

5. KONSERWACJA I CZYSZCZENIE

5.1 Czyszczenie filtra przeciwłuszczonego

Każdy z filtrów należy czyścić co najmniej raz w miesiącu. Filtry są zamocowane za pomocą zatrzasków oraz trzpieni po przeciwnej stronie.

Czyszczenie filtra:

1. Aby otworzyć pokrywę, należy ją pociągnąć.

 Uwaga! Aby nie doszło do przypadkowego wepchnięcia pokrywy, jest ona wyposażona w dwa zaczepy na bokach.

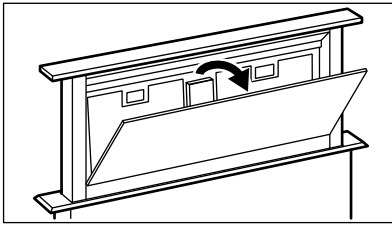

2. Nacisnąć uchwyt zatrzasku mocującego na panelu filtra pod okapem (1).

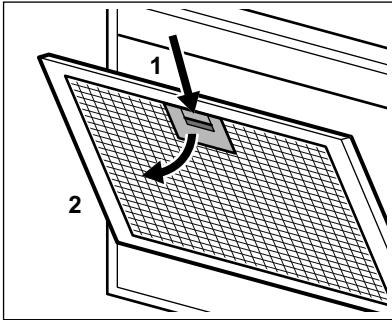

3. Delikatnie odchylić przednią część filtra w dół (2), a następnie pociągnąć.
- Powtórzyć obie czynności przy wszystkich filtrach.
4. Oczyszczyć filtry gąbką nasączoną łagodnym detergentem lub umyć w zmywarce.

i Ustawić w zmywarce niską temperaturę i krótki cykl zmywania. Ewentualne odbarwienie filtra przeciwłuszczowego nie ma żadnego wpływu na działanie urządzenia.

5. Zamontować filtry z powrotem w urządzeniu, wykonując dwie pierwsze czynności w odwrotnej kolejności.

Powtórzyć czynności w odniesieniu do wszystkich filtrów (jeśli dotyczy).

5.2 Czyszczenie filtra węglowego

Filtr węglowy można myć raz na dwa miesiące.

Aby wymontować filtr:

1. Wyjąć filtry przeciwłuszczowe z urządzenia.

Patrz „Czyszczenie filtra przeciwłuszczowego” w tym rozdziale.

2. Wyjąć elementy mocujące wkład filtra (1), a następnie wkład filtra (2).

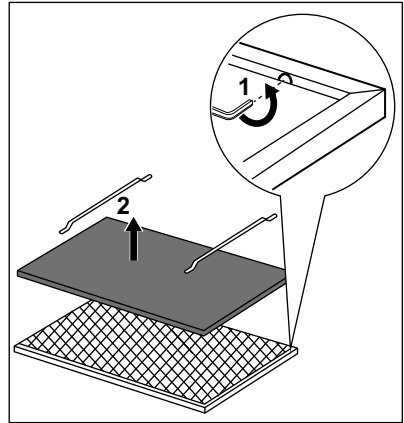

3. Umyć wkład filtra w gorącej wodzie bez dodatku detergentu lub w zmywarce.

i Włączyć w zmywarce cykl zmywania bez płynu nabyliczającego i innych detergentów. Podczas mycia filtra w zmywarce nie powinno być naczyń.

4. Wysuszyć wkład filtra.

! **OSTRZEŻENIE!**
Nie suszyć wkładu filtra w piekarniku!

5. W celu zamontowania filtra należy wykonać opisane czynności w odwrotnej kolejności.

Wymieniać wkład filtra co 2 lata lub gdy dojdzie do uszkodzenia materiału, z którego jest wykonany.

5.3 Alarm filtra

i Informacje dotyczące włączenia i wyłączenia alarmu filtra znajdują się w rozdziale „Codzienna eksploatacja”.

 Patrz „Czyszczenie filtra przeciwłuszczonego” w tym rozdziale.

 Patrz informacje dotyczące czyszczenia lub wymiany filtra węglowego (zależnie od typu filtra).

Anulowanie alarmu:

Dotknąć  i przytrzymać przez 3 sekundy.

5.4 Wymiana oświetlenia

Urządzenie wyposażono w oświetlenie LED. Element ten może wymienić tylko specjalista serwisowy. W przypadku wystąpienia usterki patrz „Serwis” w rozdziale „Wskazówki dotyczące bezpieczeństwa”.

6. ROZWIĄZYWANIE PROBLEMÓW

 **OSTRZEŻENIE!**
Patrz rozdział dotyczący bezpieczeństwa.

6.1 Co zrobić, gdy...

Problem	Prawdopodobna przyczyna	Środek zaradczy
Urządzenie nie włącza się.	Urządzenie nie jest podłączone do zasilania lub jest podłączone nieprawidłowo.	Sprawdzić, czy urządzenie prawidłowo podłączono do zasilania.
Urządzenie nie włącza się.	Zadziałał bezpiecznik.	Sprawdzić, czy przyczyną nieprawidłowego działania jest bezpiecznik. Jeżeli nadal będzie dochodzić do wyzwalania bezpiecznika, należy skontaktować się z wykwalifikowanym elektrykiem.
Nie można wysunąć wysuwanej części, a panel sterowania miga na czerwono i biało.	Otwarty jest szklany panel wewnątrz urządzenia.	Zamknąć szklany panel. Patrz „Zamykanie szklanego panelu” w rozdziale „Przed pierwszym użyciem”.
Nie działa oświetlenie.	Przepaliła się żarówka.	Wymienić żarówkę. Patrz rozdział „Konserwacja i czyszczenie”.
Urządzenie nie pochłania wystarczającej ilości oparów.	Obroty silnika za niskie w stosunku do ilości oparów.	Zmienić prędkość obrotową silnika.
Świeci się wskaźnik alarmu filtra  .	Włączył się alarm filtra. Należy oczyścić filtr przeciwłuszczonego.	Patrz informacje dotyczące alarmu filtra w rozdziale „Konserwacja i czyszczenie”.

Problem	Prawdopodobna przyczyna	Środek zaradczy
 Miga wskaźnik alarmu filtra	Włączył się alarm filtra. Należy wymienić lub oczyścić filtr węglowy.	Patrz informacje dotyczące alarmu filtra w rozdziale „Konserwacja i czyszczenie”.

7. OCHRONA ŚRODOWISKA

Materiały oznaczone symbolem  należy poddać utylizacji. Opakowanie urządzenia włożyć do odpowiedniego pojemnika w celu przeprowadzenia recyklingu. Należy zadbać o ponowne przetwarzanie odpadów urządzeń elektrycznych i elektronicznych, aby chronić środowisko naturalne oraz

ludzkie zdrowie. Nie wolno wyrzucać urządzeń oznaczonych symbolem  razem z odpadami domowymi. Należy zwrócić produkt do miejscowego punktu ponownego przetwarzania lub skontaktować się z odpowiednimi władzami miejskimi.

ÍNDICE

1. INFORMAÇÃO DE SEGURANÇA E INSTALAÇÃO.....	130
2. ANTES DA PRIMEIRA UTILIZAÇÃO.....	131
3. DESCRIÇÃO DO PRODUTO.....	131
4. UTILIZAÇÃO DIÁRIA.....	131
5. MANUTENÇÃO E LIMPEZA.....	133
6. RESOLUÇÃO DE PROBLEMAS.....	134

ESTAMOS A PENSAR EM SI

Obrigado por ter adquirido um aparelho Electrolux. Escolheu um produto que traz com ele décadas de experiência profissional e inovação. Engenhoso e elegante, foi concebido a pensar em si. Assim, quando o utilizar, terá a tranquilidade de saber que obterá sempre óptimos resultados.

Bem-vindo(a) à Electrolux.

Visite o nosso website para:



Resolver problemas e obter conselhos de utilização, catálogos e informações sobre assistência:

www.electrolux.com/webselfservice



Registar o seu produto para beneficiar de um serviço melhor:

www.registerelectrolux.com



Adquirir acessórios, consumíveis e peças de substituição originais para o seu aparelho:

www.electrolux.com/shop

APOIO AO CLIENTE E ASSISTÊNCIA

Utilize sempre peças de substituição originais.

Quando contactar o nosso Centro de Assistência Técnica Autorizado, certifique-se de que tem os seguintes dados disponíveis: Modelo, PNC, Número de Série. A informação encontra-se na placa de características.

 Aviso / Cuidado - Informações de segurança

 Informações gerais e sugestões

 Informações ambientais

Sujeito a alterações sem aviso prévio.

1. INFORMAÇÃO DE SEGURANÇA E INSTALAÇÃO



AVISO!

Consulte o folheto de instruções da instalação em separado relativamente à

Informação de segurança e instalação. Leia cuidadosamente os capítulos de Segurança antes de qualquer utilização ou manutenção do aparelho.

2. ANTES DA PRIMEIRA UTILIZAÇÃO



AVISO!
Consulte os capítulos relativos à segurança.

2.1 Fechar o vidro

Quando a corredeira não abrir e o painel piscar a vermelho e branco, o vidro no interior da corredeira está solto. O vidro deve estar fechado para abrir a corredeira e operar o aparelho.

1. Alcance o lado dianteiro do aparelho dentro do móvel.
2. Abra a pequena porta na parte dianteira e certifique-se de que o vidro no interior não está solto.

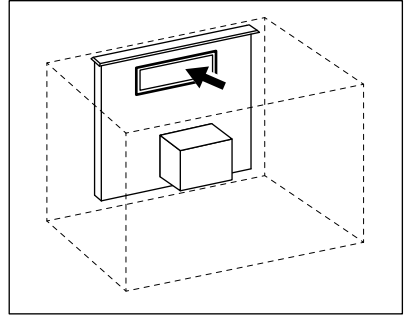

Suavemente empurre o vidro se estiver solto para o fechar.

3. Feche a tampa na parte dianteira do aparelho.

O aparelho está pronto para ser utilizado.

3. DESCRIÇÃO DO PRODUTO

3.1 Descrição geral do painel de comandos

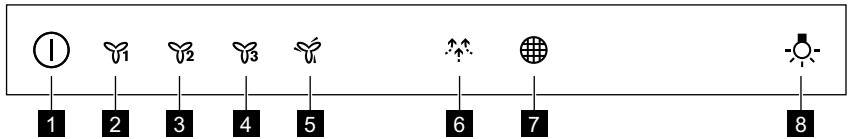

- 1 Ligar/Desligar, Abrir/Fechar
- 2 Primeira velocidade do motor
- 3 Segunda velocidade do motor
- 4 Terceira velocidade do motor
- 5 Velocidade máxima do motor

- 6 Função de brisa
- 7 Aviso do filtro
- 8 Lâmpada



4. UTILIZAÇÃO DIÁRIA

4.1 Abrir e fechar o exaustor



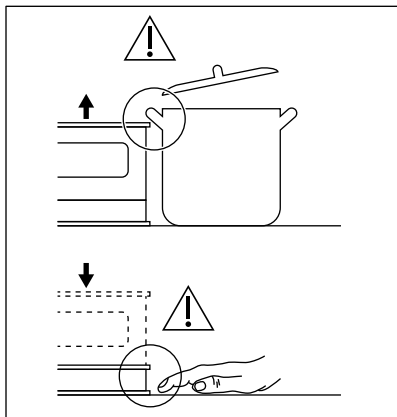



AVISO!
Risco de ferimentos ou danos no aparelho! Não coloque painéis ou outros objetos sobre ou sob a corredeira.



1. Prima e mantenha  até a corredeira começar a abrir.
O aparelho liga-se e a corredeira sobe.
2. Para fechar a corredeira e desligar o aparelho, prima e mantenha  até a corredeira começar a descer.
Utilize o exaustor apenas quando a corredeira parar e estiver completamente aberta.

4.2 Utilizar o exaustor

Verifique a velocidade recomendada na tabela seguinte.

	Quando aquecer alimentos ou cozinhar em tachos tapados.
	Quando cozinhar em tachos tapados em várias zonas de aquecimento ou vários queimadores e quando fritar lentamente.
	Quando cozer ou fritar grandes quantidades de alimentos em tachos destapados ou quando cozinhar em várias zonas de aquecimento ou vários queimadores.
	Quando cozer ou fritar grandes quantidades de alimentos com muita humidade em tachos destapados. O exaustor funciona com a velocidade máxima. O aparelho volta à regulação anterior ao fim de 8 minutos.
	Quando cozinhar alimentos delicados, para ventilar a cozinha. O exaustor funciona com a velocidade menor. O aparelho desliga-se ao fim de 60 minutos.



É recomendável deixar o exaustor a funcionar durante cerca de 15 minutos após o fim dos cozinhados.





O painel de comandos é um campo de sensor. Toque nos símbolos para ativar as funções.

Operar o exaustor quando o exaustor está aberto:

1. Ligue o aparelho premindo o símbolo .

Pode agora ativar as funções.

2. Toque no símbolo para ativar a função.

3. Se necessário, toque no símbolo da luz  para iluminar a superfície de confeção.
Para desativar o aparelho, prima novamente o símbolo .



4.3 Ativar a velocidade máxima do motor

Quando premir o botão , a velocidade máxima do motor é selecionada e mantida durante 6 minutos. Após esse tempo, o aparelho volta à regulação de velocidade anterior.

i Quando a função está ativa, o indicador de alarme do filtro  acende-se (branco).

i Quando a função está ativa, um toque adicional no botão  não tem qualquer efeito.

4.4 Ativar e desativar o aviso do filtro

O alarme do filtro lembra que é necessário substituir ou limpar o filtro de carvão e limpar o filtro de gordura. O indicador do filtro  acende-se (branco) durante 30 segundos se for necessário limpar o filtro de gordura. O indicador do filtro  pisca (branco) durante 30 segundos se for necessário substituir ou limpar o filtro de carvão.

i Consulte a secção sobre o alarme do filtro no capítulo “Manutenção e limpeza”.

1. Interruptor no painel de comandos.
2. Certifique-se de que os ícones estão apagados.
3. Para ativar ou desativar o aviso do filtro de carvão, toque  durante 3 segundos.

i Se o aviso do filtro de carvão estiver ativado, o ícone do filtro  pisca (branco) cinco vezes.

i Se o aviso do filtro de carvão estiver desativado, o ícone do filtro  pisca (branco) três vezes.

5. MANUTENÇÃO E LIMPEZA

5.1 Limpar o filtro de gordura

É necessário limpar cada filtro pelo menos mensalmente. Os filtros estão fixados com molas e pinos no lado oposto.

Para limpar o filtro:

1. Puxe a tampa para abrir.

i Atenção! Para prevenir o colapso accidental, a tampa tem dois ganchos nos lados.

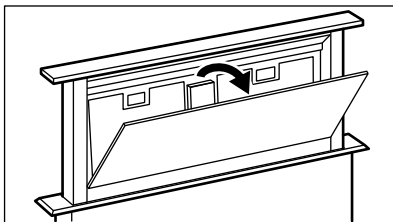

2. Prima o manípulo da mola de fixação no painel do filtro, na parte inferior do exaustor (1).

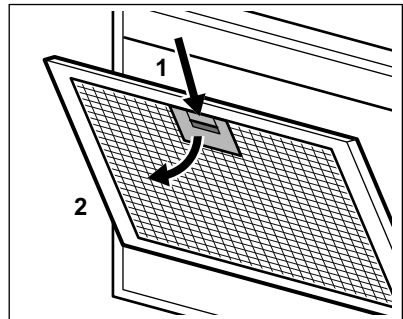

3. Incline ligeiramente a parte da frente do filtro para baixo (2), e depois puxe-o.

Repita os primeiros dois passos em todos os filtros.

4. Lave os filtros com uma esponja e detergente neutro ou na máquina de lavar loiça.

i Programe a máquina de lavar loiça para um ciclo curto com temperatura baixa. O filtro de gordura pode ficar desbotado, mas isso não afeta o desempenho do aparelho.

- Para instalar os filtros, execute os primeiros dois passos pela ordem inversa.

Repita os passos em todos os filtros, se aplicável.

5.2 Limpar o filtro de carvão

O filtro de carvão pode ser lavado uma vez a cada dois meses.

Para retirar o filtro:

- Retire os filtros de gordura do aparelho.

Consulte a secção “Limpar o filtro de gordura” neste capítulo.

- Retire as molas que sustentam a cama do filtro (1), de seguida a cama do filtro (2).

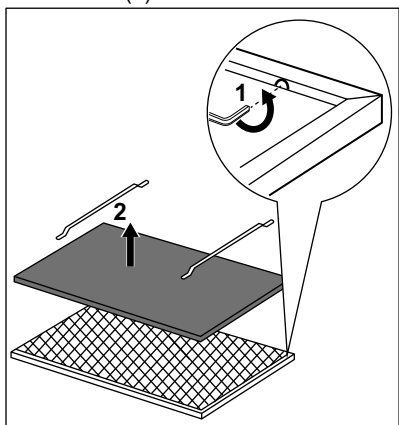

- Lave a cama do filtro em água quente sem utilizar detergente ou utilize uma máquina de lavar loiça.

- i** Regule a máquina de lavar loiça sem utilizar secantes ou quaisquer outros detergentes. A máquina de lavar loiça não pode estar cheia com loiça.

- Seque a cama do filtro.



AVISO!

Não utilize o forno para secar a cama do filtro!

- Para instalar o filtro, siga os passos na ordem inversa. Substitua a cama do filtro a cada 2 anos ou quando o pano estiver danificado.

5.3 Alarme do filtro



Consulte o capítulo “Utilização diária” para saber como ativar e desativar o alarme do filtro.



Consulte a secção da limpeza do filtro de gordura neste capítulo.



Consulte a secção da limpeza do filtro de carvão ou da substituição do filtro de carvão (consoante o tipo de filtro).

Para desligar o alarme:

Toque em  durante 3 segundos.

5.4 Substituir a lâmpada

Este aparelho é fornecido com uma lâmpada LED. A substituição desta peça tem de ser efetuada por um técnico qualificado. Em caso de avaria, consulte a secção “Assistência” no capítulo “Instruções de segurança”.

6. RESOLUÇÃO DE PROBLEMAS



AVISO!

Consulte os capítulos relativos à segurança.

6.1 O que fazer se...

Problema	Causa possível	Solução
Não consegue ativar o aparelho.	O aparelho não está ligado a uma fonte de alimentação ou não está ligado corretamente.	Verifique se o aparelho está ligado corretamente à corrente elétrica.
Não consegue ativar o aparelho.	O disjuntor está desligado.	Certifique-se de que o disjuntor é a causa da anomalia. Se o disjuntor disparar diversas vezes, contacte um electricista qualificado.
Não consegue abrir a corredeira e o painel pisca a vermelho e branco.	O vidro no interior do aparelho está aberto.	Feche o vidro. Consulte "Fechar o vidro" no capítulo "Antes da primeira utilização".
A lâmpada não funciona.	A lâmpada está avariada.	Substitua a lâmpada. Consulte o capítulo "Cuidados e limpeza".
O aparelho não absorve vapores suficientes.	A velocidade do motor não é adequada aos vapores que aparecem.	Altere a velocidade do motor.
O indicador do alarme do filtro  está ligado.	O alarme do filtro está ligado. O filtro de gordura deve ser limpo.	Consulte a secção sobre o alarme do filtro no capítulo "Cuidados e limpeza".
O indicador do alarme do filtro  está intermitente.	O alarme do filtro está ligado. O filtro de carvão deve ser substituído ou limpo.	Consulte a secção sobre o alarme do filtro no capítulo "Cuidados e limpeza".

7. PREOCUPAÇÕES AMBIENTAIS

Recicle os materiais que apresentem o símbolo . Coloque a embalagem nos contentores indicados para reciclagem. Ajude a proteger o ambiente e a saúde pública através da reciclagem dos aparelhos eléctricos e electrónicos. Não elimine os aparelhos que tenham o

símbolo  juntamente com os resíduos domésticos. Coloque o produto num ponto de recolha para reciclagem local ou contacte as suas autoridades municipais.

CUPRINS

1. INFORMAȚII PRIVIND SIGURANȚA ȘI INSTALAREA.....	136
2. ÎNAINTE DE PRIMA UTILIZARE.....	137
3. DESCRIEREA PRODUSULUI.....	137
4. UTILIZAREA ZILNICĂ.....	137
5. ÎNGRIJIREA ȘI CURĂȚAREA.....	139
6. DEPANARE.....	140

NE GÂNDIM LA DUMNEAVOASTRĂ

Vă mulțumim pentru că ați achiziționat un aparat Electrolux. Ați ales un produs care include decenii de experiență profesională și de inovație. Ingenios și stilat, a fost conceput special pentru dumneavoastră. Pentru ca atunci când îl utilizați să aveți întotdeauna aceleași rezultate extraordinare.

Bine ați venit la Electrolux.

Vizitați website-ul la:



Aici găsiți sfaturi privind utilizarea, broșuri, informații care vă ajută la rezolvarea unor probleme apărute și informații despre service:

www.electrolux.com/webselfservice



Înregistrați-vă produsul pentru a beneficia de servicii mai bune:

www.registerelectrolux.com



Cumpărați accesorii, consumabile și piese de schimb originale pentru aparatul dvs.:

www.electrolux.com/shop

SERVICIUL DE RELAȚII CU CLIEȚII ȘI SERVICE

Utilizați doar piese de schimb originale.

Atunci când contactați centrul autorizat de service, asigurați-vă că aveți disponibile următoarele informații: Model, PNC, Număr de serie.

Informațiile pot fi găsite pe plăcuța cu datele tehnice.

 Avertisment / Atenție-Informații privind siguranța

 Informații generale și recomandări

 Informații privind mediul înconjurător

Ne rezervăm dreptul asupra efectuării de modificări.

1. INFORMAȚII PRIVIND SIGURANȚA ȘI INSTALAREA



AVERTISMENT!

Consultați broșura separată cu Instrucțiuni de instalare pentru Informații

privind siguranța și instalarea. Citiți cu atenție capitolele despre Siguranță înainte de utilizarea sau realizarea operațiilor de întreținere asupra aparatului.

2. ÎNAINTE DE PRIMA UTILIZARE



AVERTISMENT!

Consultați capitolele privind siguranța.

2.1 Închiderea geamului

Când glisorul nu se deschide și panoul clipește în roșu și alb, geamul din interiorul glisorului este liber. Geamul trebuie închis pentru a deschide glisorul și folosi aparatul.

1. Accesați partea frontală a aparatului în interiorul mobilierului.
2. Deschideți capacul mic din față și asigurați-vă că geamul de la interior nu este liber.

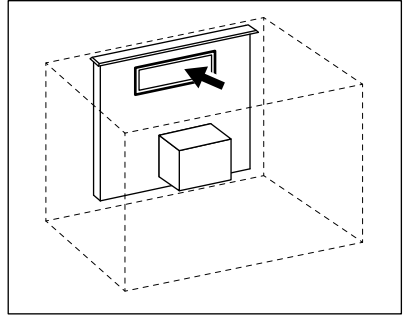

Împingeți ușor geamul dacă este liber pentru a-l închide.

3. Închideți capacul frontal al aparatului. Aparatul este acum pregătit de utilizare.

3. DESCRIEREA PRODUSULUI

3.1 Prezentarea panoului de comandă

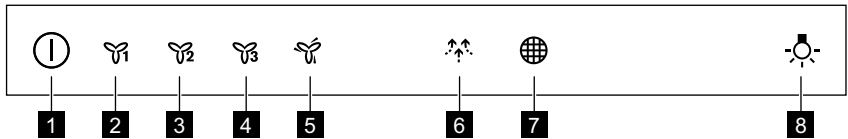

- 1 Pornit / Oprit, Deschis / Închis
- 2 Prima turație a motorului
- 3 A doua turație a motorului
- 4 A treia turație a motorului
- 5 Turația maximă a motorului

- 6 Funcție Briză
- 7 Reamintire filtru
- 8 Bec

4. UTILIZAREA ZILNICĂ



4.1 Deschiderea și închiderea hotei



AVERTISMENT!

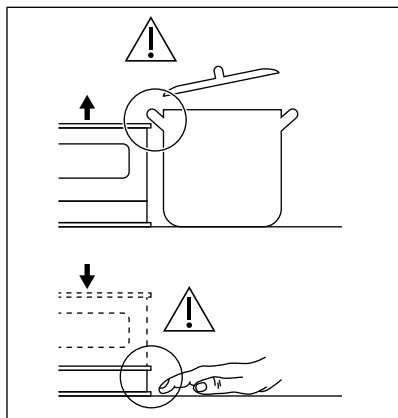



Pericol de vătămare personală sau deteriorare a aparatului! Nu puneți niciun vas sau alte obiecte peste sau sub glisor.





1. Apăsați lung  până când glisorul începe să se deschidă. Aparatul pornește și glisorul se ridică.
2. Pentru a închide glisorul și opri aparatul, apăsați lung  până când glisorul începe să coboare. Folosiți hota doar când glisorul se oprește și este complet deschis.

4.2 Utilizarea hotei



Verificați turația recomandată conform tabelului de mai jos.

	În timp ce încălziți mâncarea, gătiți cu vasele acoperite.
	În timpul gătirii cu vasele acoperite pe mai multe zone de gătit sau arzătoare, prăjire lentă.
	În timpul fierberii, prăjirii de cantități mari de alimente fără un capac, gătirea pe mai multe zone sau arzătoare.
	În timpul fierberii, prăjirii de cantități mari de alimente fără un capac, umiditate mare. Hota funcționează la turația maximă. După 8 minute, aparatul revine la setarea anterioară.
	În timpul gătirii delicate, pentru a ventila bucătăria. Hota funcționează la turație minimă. După 60 de minute, aparatul se oprește.

 Se recomandă să lăsați hota să funcționeze timp de circa 15 minute după gătire.

 Panoul de comandă este un câmp cu senzor. Pentru activarea funcțiilor atingeți simbolurile.



Pentru a utiliza hota când hota este deschisă:



1. Porniți aparatul prin apăsarea simbolului .
- Acum puteți activa funcțiile.
2. Pentru a activa funcția atingeți simbolul.
3. Dacă este necesar, atingeți simbolul luminii  pentru a lumina suprafața de gătit.

Pentru a opri aparatul apăsați din nou simbolul .

4.3 Activarea turației maxime a motorului



Atunci când apăsați butonul , Turația maximă a motorului se activează pentru 6 minute. După respectiva perioadă, aparatul revine la setarea anterioară a turației.

 Când funcția este activă, indicatorul alarmei filtrului  este aprins (alb).

 Când funcția este pornită, o atingere suplimentară a butonului  nu produce niciun efect.



4.4 Activarea și dezactivarea notificării pentru filtru



Alarma de filtru vă reamintește să schimbați sau să curățați filtrul de cărbune și să curățați filtrul de grăsime.

Indicatorul filtrului  este pornit (alb) timp de 30 de secunde dacă filtrul de grăsime trebuie curățat. Indicatorul filtrului  clipește (alb) timp de 30 de secunde dacă filtrul de cărbune trebuie înlocuit sau curățat.

-  Consultați alarma de filtru din capitolul Îngrijirea și curățarea.

1. Comutator pe panoul de comandă.
2. Asigurați-vă că pictogramele sunt stinse.
3. Pentru a activa sau dezactiva notificarea pentru filtrul de cărbune, atingeți  timp de 3 secunde.

-  Dacă notificarea pentru filtrul de cărbune este activată, pictograma filtrului  clipește (alb) de cinci ori.

-  Dacă notificarea pentru filtrul de cărbune este dezactivată, pictograma filtrului  clipește (alb) de trei ori.

5. ÎNGRIJIREA ȘI CURĂȚAREA

5.1 Curățarea filtrului de grăsime

Fiecare filtru trebuie curățat cel puțin o dată pe lună. Filtrele sunt montate cu ajutorul clemelor și pinilor pe partea opusă.

Pentru curățarea filtrului:

1. Trageți capacul pentru a-l deschide.

-  Atenție! Pentru a preveni căderea accidentală, capacul are pe laturi două cârlige.

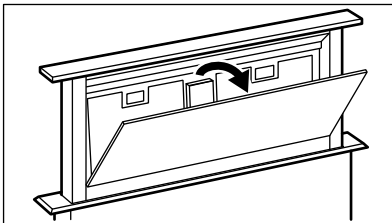

2. Apăsați mânerul clemei de suport de pe panoul filtrului de sub hotă (1).

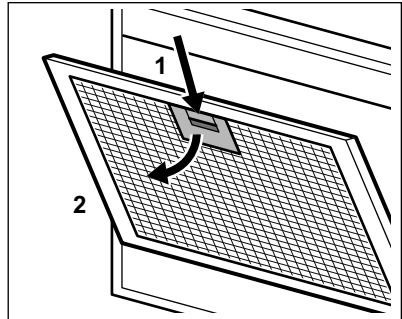

3. Înclinați ușor partea frontală a filtrului în jos (2), după care trageți. Repetați primii doi pași pentru toate filtrele.

4. Curățați filtrele folosind un burete cu detergenți neabrazivi sau într-o mașină de spălat vase.

-  Mașina de spălat vase trebuie setată la o temperatură redusă și la un ciclu scurt. Filtrul de grăsime se poate decolora. Acest lucru nu influențează performanța aparatului.

5. Pentru a monta filtrele înapoi, urmați primii doi pași în ordine inversă. Repetați pașii pentru toate filtrele, dacă este cazul.

5.2 Curățarea filtrului de cărbune

Filtrul de cărbune poate fi spălat o dată la două luni.

Pentru scoaterea filtrului:

1. Scoateți filtrele de grăsime din aparat.
2. Scoateți clemele care țin patul filtrului (1), apoi patul filtrului (2).

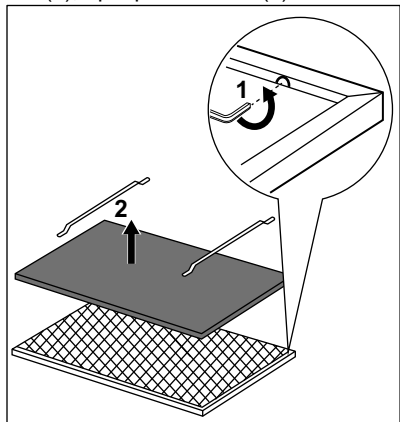

3. Spălați patul filtrului cu apă fierbinte fără a folosi detergent sau spălați-l în mașina de spălat vase.

- i** Setati mașina de spălat vase să nu folosească agenți de clătire sau orice alt detergent. Mașina de spălat vase nu se umple cu vase.

4. Uscați patul filtrului.



AVERTISMENT!

Nu folosiți cuptorul pentru a usca patul filtrului!

5. Pentru a instala filtrul, urmați pașii în ordine inversă.
Înlocuiți patul filtrului la fiecare 2 ani sau când pânza este deteriorată.

5.3 Alarma de filtru



Consultați activarea și dezactivarea alarmei de filtru din capitolul Utilizarea zilnică.



Consultați curățarea filtrului de grăsime din acest capitol.



Consultați curățarea filtrului de cărbune sau înlocuirea filtrului de cărbune (în funcție de tipul de filtru).

Pentru a reseta alarma:

Atingeți  timp de 3 secunde.

5.4 Înlocuirea becului

Acest aparat este furnizat cu un bec LED. Această piesă se înlocuiește exclusiv de către un tehnician. În cazul unei defectări, consultați capitolul „Service” din „Instrucțiuni privind siguranța”.

6. DEPANARE





AVERTISMENT!

Consultați capitolele privind siguranța.

6.1 Ce trebuie făcut dacă...

Problemă	Cauză posibilă	Soluție
Nu puteți activa aparatul.	Aparatul nu este conectat la o sursă de curent sau este conectat incorect.	Verificați dacă aparatul este conectat corect la priza electrică.

Problemă	Cauză posibilă	Soluție
Nu puteți activa aparatul.	Siguranța este arsă.	Verificați dacă siguranța este cauza defecțiunii. Dacă siguranțele se ard în mod repetat, adresați-vă unui electrician calificat.
Nu puteți deschide glisorul și panoul clipește roșu și alb.	Geamul din interiorul aparatului este deschis.	Închideți geamul. Consultați „Închiderea geamului” din capitolul „Înainte de prima utilizare”.
Becul nu funcționează.	Becul este defect.	Înlocuiți becul. Consultați capitolul „Îngrijirea și curățarea”.
Aparatul nu absoarbe suficienți vapori.	Turația motorului nu este adecvată la vaporii existenți.	Modificați turația motorului.
Indicatorul alarmei de filtru  este aprins.	Alarma de filtru este activă. Filtrul de grăsime trebuie curățat.	Consultați alarma de filtru din capitolul „Îngrijirea și curățarea”.
Indicatorul alarmei de filtru  se aprinde intermitent.	Alarma de filtru este activă. Filtrul de cărbune trebuie înlocuit sau curățat.	Consultați alarma de filtru din capitolul „Îngrijirea și curățarea”.

7. INFORMAȚII PRIVIND MEDIUL

Reciclați materialele marcate cu simbolul . Pentru a recicla ambalajele, acestea trebuie puse în containerele corespunzătoare. Ajutați la protejarea mediului și a sănătății umane și la reciclarea deșeurilor din aparatele electrice și electrocasnice. Nu aruncați

aparatele marcate cu acest simbol  împreună cu deșeurile menajere. Returnați produsul la centrul local de reciclare sau contactați administrația orașului dvs.

СОДЕРЖАНИЕ

1. СВЕДЕНИЯ О ТЕХНИКЕ БЕЗОПАСНОСТИ И УСТАНОВКЕ.....	142
2. ПЕРЕД ПЕРВЫМ ИСПОЛЬЗОВАНИЕМ.....	143
3. ОПИСАНИЕ ИЗДЕЛИЯ.....	143
4. ЕЖЕДНЕВНОЕ ИСПОЛЬЗОВАНИЕ.....	144
5. УХОД И ОЧИСТКА.....	145
6. ПОИСК И УСТРАНЕНИЕ НЕИСПРАВНОСТЕЙ.....	147

МЫ ДУМАЕМ О ВАС

Благодарим вас за приобретение прибора Electrolux. Вы выбрали изделие, за которым стоят десятилетия профессионального опыта и инноваций. Уникальное и стильное, оно создавалось с заботой о вас. Поэтому когда вы ни воспользовались им, вы можете быть уверены: результаты всегда будут превосходными.

Добро пожаловать в Electrolux!

На нашем веб-сайте вы сможете:



Найти рекомендации по использованию изделий, руководства по эксплуатации, мастер устранения неисправностей, информацию о техническом обслуживании:

www.electrolux.com/webselfservice



Зарегистрировать свое изделие для улучшения обслуживания:

www.registerelectrolux.com



Приобрести дополнительные принадлежности, расходные материалы и фирменные запасные части для своего прибора:

www.electrolux.com/shop

ПОДДЕРЖКА ПОТРЕБИТЕЛЕЙ И СЕРВИСНОЕ ОБСЛУЖИВАНИЕ

Мы рекомендуем использовать оригинальные запчасти.

При обращении в сервис-центр следует иметь под рукой следующую информацию: модель, продуктовый номер (PNC), серийный номер.

Данная информация находится на табличке с техническими данными.

 **Внимание / Важные сведения по технике безопасности.**

 **Общая информация и рекомендации**

 **Информация по охране окружающей среды**

Право на изменения сохраняется.

1. СВЕДЕНИЯ О ТЕХНИКЕ БЕЗОПАСНОСТИ И УСТАНОВКЕ



ВНИМАНИЕ!

Сведения о технике безопасности и установке приведены в отдельном буклете о технике безопасности и установке. Прежде чем производить

любые действия по использованию или профилактическому обслуживанию прибора внимательно ознакомьтесь с главами,

относящимися к технике безопасности.

2. ПЕРЕД ПЕРВЫМ ИСПОЛЬЗОВАНИЕМ



ВНИМАНИЕ!

См. главы, содержащие Сведения по технике безопасности.

2.1 Закрывание стеклянной крышки

Если вытяжка не поднимается, а на панели мигают красный и белый индикаторы, значит стеклянная крышка внутри вытяжки не закреплена. Для подъема вытяжки и работы прибора стеклянная крышка должна быть закрыта.

1. Дотянитесь до передней части прибора внутри мебели.
2. Откройте передний лючок и убедитесь, что стекло не вышло из креплений.

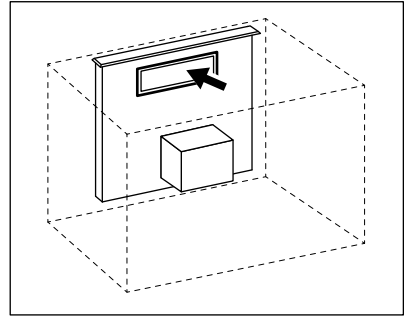

Если стекло не закреплено, осторожно нажмите на него, чтобы его закрыть.

3. Закройте лючок на передней части прибора.
Теперь прибор готов к использованию.

3. ОПИСАНИЕ ИЗДЕЛИЯ

3.1 Общий вид панели управления

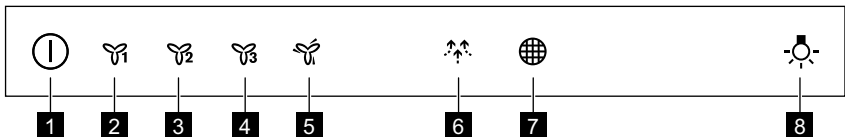

- 1 Вкл/Выкл, Откр/Закр
- 2 Первая скорость двигателя
- 3 Вторая скорость двигателя
- 4 Третья скорость двигателя
- 5 Максимальная скорость двигателя

- 6 Функция «Бриз»
- 7 Напоминание о фильтре
- 8 Лампа освещения

4. ЕЖЕДНЕВНОЕ ИСПОЛЬЗОВАНИЕ

4.1 Открывание и закрывание вытяжки



ВНИМАНИЕ!

Существует риск повреждения прибора или получения травмы! Не ставьте посуду или другие предметы на вытяжку или под нее.

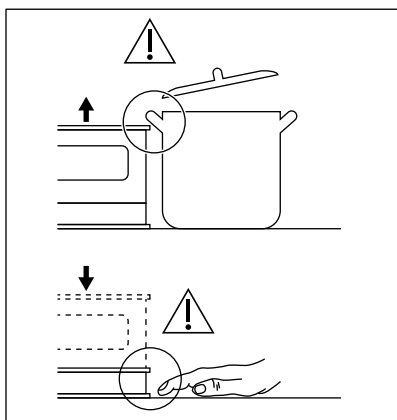



1. Нажмите и удерживайте **⓪**, пока вытяжка не начнет подниматься. Прибор включится, и вытяжка начнет подъем.

2. Для опускания вытяжки и выключения прибора нажмите и удерживайте **⓪**, пока вытяжка не начнет опускаться.

Используйте вытяжку, только если она прекратила движение и находится в полностью выдвинутом положении.

4.2 Использование вытяжки

Рекомендованные значения скорости приведены в таблице ниже.

	Разогрев продуктов в посуде, накрытой крышками.
	Приготовление в посуде, накрытой крышками, на нескольких конфорках или горелках. Жарка малой интенсивности.
	Кипячение, жарка большого количества продуктов без крышки, приготовление на нескольких конфорках или горелках.
	Кипячение, жарка большого количества продуктов без крышки, при высокой влажности. Вытяжка работает на максимальной скорости. Через 8 минут прибор возвращается в предыдущий режим.
	Бережное приготовление, вентиляция кухни. Вытяжка работает на минимальной скорости. Через 60 минут прибор выключится.





Рекомендуется дать вытяжке поработать около 15 минут по окончании приготовления.





Панель управления является сенсорной зоной. Включение функций производится касанием символов.



Включение вытяжки, когда она выдвинута:

1. Включите прибор нажатием символа .
- Теперь можно задавать функции.
2. Для включения функции коснитесь символа.
3. При необходимости коснитесь символа подсветки  для освещения варочной поверхности. Для выключения прибора снова нажмите символ .

4.3 Включение двигателя на максимальной скорости

При нажатии кнопки  двигатель на 6 минут переходит в режим максимальной скорости. По истечении данного периода времени прибор возвращается к предыдущей настройке скорости.

 Если данная функция включена, загорается белый сигнальный индикатор фильтра .

 Если данная функция включена, дальнейшие нажатия кнопки  не приводят к какому-либо результату.



4.4 Включение и выключение уведомления о замене фильтра

Сигнальный индикатор фильтра напоминает о необходимости замены

или мытья угольного фильтра или очистки жирулавливающего фильтра. В случае необходимости очистки жирулавливающего фильтра на 30 секунд загорается белый индикатор фильтра . При необходимости замены или мытья угольного фильтра в течение 30 секунд начинает мигать белый индикатор фильтра .

 Подробнее см. раздел о сигнализации фильтра главы «Уход и очистка».

1. Включите панель управления.
2. Убедитесь, что все значки погашены.
3. Для включения или выключения уведомлений об угольном фильтре коснитесь и удерживайте  в течение 3 секунд.

 Если уведомления об угольном фильтре включены, белый значок фильтра  мигнет пять раз.

 Если уведомления об угольном фильтре выключены, белый значок фильтра  мигнет три раза.

5. УХОД И ОЧИСТКА

5.1 Очистка жирулавливающего фильтра

Каждый фильтр нуждается как минимум в ежемесячной очистке. Фильтры фиксируются при помощи защелок и шпилек на противоположной стороне.

Очистка фильтра:

1. Для открывания крышки потяните ее.

- i** Будьте осторожны! Для предотвращения случайного падения крышка удерживается крючками по обеим сторонам.

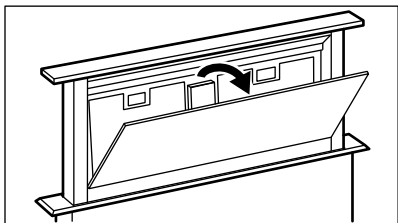

2. Нажмите на рукоятку фиксирующей защелки на панели фильтра под вытяжкой (1).

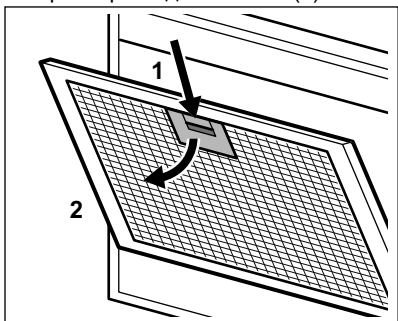

3. Немного наклоните переднюю часть фильтра вниз (2), а затем потяните.

Повторите первые два действия с другими фильтрами.

4. Очистите фильтры губкой с неабразивным моющим средством или вымойте их в посудомоечной машине.

- i** Посудомоечная машина должна быть настроена на низкотемпературную мойку и короткий цикл. Жироулавливающий фильтр может изменить цвет; это не повлияет на производительность прибора.

5. Для установки фильтров на место выполните описанные выше два шага в обратном порядке.

Повторите данные шаги со всеми фильтрами, если это применимо.

5.2 Чистка угольного фильтра

Угольный фильтр можно мыть каждые два месяца.

Для снятия фильтра:

1. Извлеките из прибора жироулавливающие фильтры. См. раздел «Чистка жироулавливающего фильтра» данной главы.
2. Выньте защелки, удерживающие корпус фильтра (1), а затем и сам корпус фильтра (2).

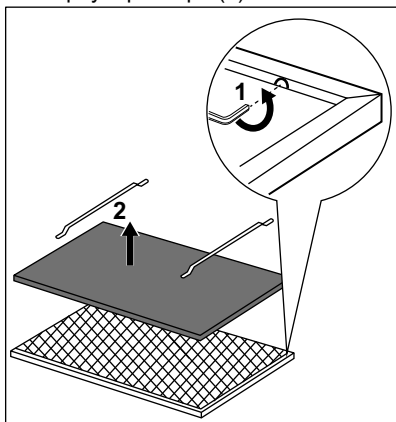

3. Вымойте корпус фильтра горячей водой без моющего средства или воспользуйтесь посудомоечной машиной.

- i** Запустите посудомоечную машину без ополаскивателя и каких-либо моющих средств. Загружать при этом в посудомоечную машину посуду запрещается.

4. Высушите корпус фильтра.





ВНИМАНИЕ!

Не сушите корпус фильтра в духовом шкафу!

5. Для установки фильтра выполните описанные выше шаги в обратном порядке.

Производите замену фильтра каждые 2 года; фильтр также следует заменять в случае повреждения ткани.

5.3 Сигнальный индикатор фильтра

-  Включение и выключение сигнализации фильтра см. главу «Ежедневное использование».
-  См. описание чистки жирулавливающего фильтра, приведенное в данной главе.
-  См. описание процедуры мытья или замены угольного фильтра (в зависимости от вида фильтра).

Отключение оповещения:

Коснитесь  и удерживайте 3 секунды.

5.4 Замена лампы

В комплект поставки прибора входит светодиодная лампа. Данная деталь может быть заменена только техническим специалистом. В случае любых неисправностей см. «Сервис» главы «Указания по безопасности».

6. ПОИСК И УСТРАНЕНИЕ НЕИСПРАВНОСТЕЙ



ВНИМАНИЕ!

См. главы, содержащие Сведения по технике безопасности.

6.1 Что делать, если...

Неисправность	Возможная причина	Решение
Прибор не включается.	Прибор не подключен к электропитанию, или подключение произведено неверно.	Проверьте правильность подключения прибора и наличие напряжение в сети.
Прибор не включается.	Сработал предохранитель.	Проверьте, не является ли предохранитель причиной неисправности. Если предохранитель срабатывает повторно снова и снова, обратитесь к квалифицированному электрику.
Вытяжка не поднимается, а на панели мигают красный и белый индикаторы.	Открыта стеклянная крышка внутри прибора.	Закройте стеклянную крышку. См. «Закрывание стеклянной крышки» в главе «Перед первым использованием».
Не горит лампа освещения.	Лампа освещения перегорела.	Замените лампу освещения. См. главу «Уход и очистка».

Неисправность	Возможная причина	Решение
Прибор собирает недостаточное количество испарений.	Скорость работы двигателя недостаточна высока для количества образующихся испарений.	Измените скорость работы двигателя.
Горит сигнальный индикатор фильтра 	Сработала сигнализация фильтра. Необходима очистка жирулавливающего фильтра.	Подробнее см. раздел о сигнализации фильтра главы «Уход и очистка».
Мигает сигнальный индикатор фильтра 	Сработала сигнализация фильтра. Необходима замена или очистка угольного фильтра.	Подробнее см. раздел о сигнализации фильтра главы «Уход и очистка».

7. ОХРАНА ОКРУЖАЮЩЕЙ СРЕДЫ

Материалы с символом  следует сдавать на переработку. Положите упаковку в соответствующие контейнеры для сбора вторичного сырья. Принимая участие в переработке старого электробытового оборудования, Вы помогаете защитить окружающую среду и здоровье человека. Не выбрасывайте

вместе с бытовыми отходами бытовую технику, помеченную символом . Прибор следует доставить в место раздельного накопления и сбора отходов потребления или в пункт сбора использованной бытовой техники для последующей утилизации.

САДРЖАЈ

1. ИНФОРМАЦИЈЕ О БЕЗБЕДНОСТИ И ИНСТАЛАЦИЈИ.....	149
2. ПРЕ ПРВЕ УПОТРЕБЕ.....	150
3. ОПИС ПРОИЗВОДА.....	150
4. СВАКОДНЕВНА УПОТРЕБА.....	150
5. НЕГА И ЧИШЋЕЊЕ.....	152
6. РЕШАВАЊЕ ПРОБЛЕМА.....	154

МИ МИСЛИМО НА ВАС

Хвала вам што сте купили Electrolux уређај. Одабрали сте производ који са собом носи више деценија професионалног искуства и иновација. Генијалан и модеран, дизајниран је имајући у виду вас. Према томе, сваки пут када га користите можете бити сигурни да ћете добити одличне резултате. Добро дошли у Electrolux.

Посетите наш веб сајт на адреси:



Обезбедите савете у вези са коришћењем, брошуре, решења за проблеме, информације о сервисирању:

www.electrolux.com/webselfservice



Региструјте свој производ ради боље услуге:

www.registerelectrolux.com





Купите додатни прибор, потрошне материјале и оригиналне резервне делове за свој уређај:

www.electrolux.com/shop

БРИГА О КОРИСНИКУ И СЕРВИСИРАЊЕ

Препоручујемо вам да користите оригиналне резервне делове. Приликом обраћања сервисној служби, проверите да ли поседујете следеће податке: Модел, број производа (PNC), серијски број. Информације се могу наћи на плочици са техничким карактеристикама.

 Упозорење/опрез - упутства о безбедности

 Опште информације и савети

 Информацији о заштити животне средине

Задржано право измена.

1. ИНФОРМАЦИЈЕ О БЕЗБЕДНОСТИ И ИНСТАЛАЦИЈИ



УПОЗОРЕЊЕ!

Погледајте засебну брошуру с упутствима за инсталацију за

Информације о безбедности и инсталацији. Пажљиво пролиштајте поглавља о безбедности пре било каквог коришћења или одржавања уређаја.

2. ПРЕ ПРВЕ УПОТРЕБЕ



УПОЗОРЕЊЕ!

Погледајте поглавља о безбедности.

2.1 Затварање стакла

Кад се клизач не отвори и панел трепери црвено и бело, стакло унутар клизача је лабаво. Стакло мора да буде затворено да би се клизач отворио и активирао уређај.

1. Дохватите предњу страну уређаја унутар намештаја.
2. Отворите мали поклопац с предње стране и уверите се да стакло унутра није лабаво.

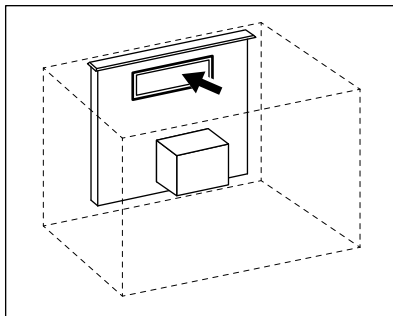

Ако је стакло олабављено, пажљиво га погурајте да бисте га затворили.

3. Затворите поклопац с предње стране уређаја.

Уређај је сад спреман за коришћење.

3. ОПИС ПРОИЗВОДА

3.1 Преглед командне табле

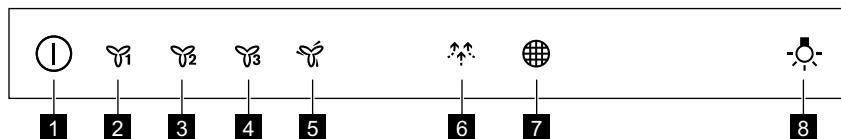

- 1 Укључи / Искључи, Отвори / Затвори
- 2 Прва брзина мотора
- 3 Друга брзина мотора
- 4 Трећа брзина мотора

- 5 Максимална брзина мотора
- 6 Функција поветарца
- 7 Подсетник за филтер
- 8 Лампица

4. СВАКОДНЕВНА УПОТРЕБА



4.1 Отварање и затварање аспиратора

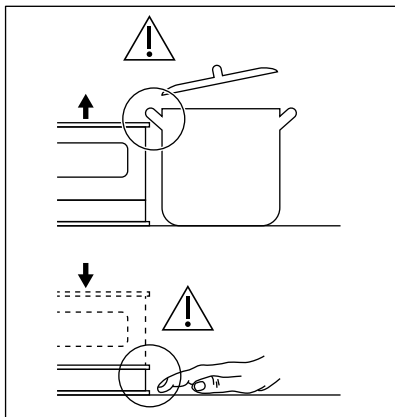

УПОЗОРЕЊЕ!

Ризик од повреде или оштећења уређаја! Не стављајте никакво посуђе или друге предмете на и испод клизача.









1. Притисните и задржите  док клизач не почне да се отвара. Уређај се укључује и клизач се помера нагоре.
2. Да бисте затворили клизач и искључили уређај, притисните и задржите  док клизач не почне да се спушта.

Користите аспиратор само кад се клизач заустави и буде до краја отворен.

4.2 Коришћење аспиратора

Проверите препоручену брзину у складу са табелом доле.



	Приликом загревања хране, кувања са поклопљеним посудама.
	Приликом кувања са поклопљеним посудама на више зона за кување или више горионика, при пажљивом пржењу.
	Приликом кључања, пржења великих количина хране без поклопца, кувања на више зона за кување или више горионика.
	Приликом кључања, пржења велике количине хране без поклопца, велике влажности. Аспиратор ради на максималној брзини. Након 8 минута уређај се враћа у претходно подешавање.
	Приликом кувања финих јела, за проветравање кухиње. Аспиратор ради на најмањој брзини. Након 60 минута уређај се искључује.

 Препоручује се да оставите аспиратор да ради приближно 15 минута након кувања.

 Командна табла је сензорско поље. Поново додирните симболе да бисте активирали функције.

Да бисте користили аспиратор кад је аспиратор отворен:

1. Укључите уређај притиском на симбол . Сада можете да активирате функције.

2. За активацију функције, додирните симбол.
3. Ако је потребно, додирните симбол за светло  да бисте осветлили површину за кување. Да бисте искључили уређај, поново притисните симбол .

4.3 Активирање максималне брзине мотора

Кад притиснете дугме , функција максималне брзине мотора почиње да ради током 6 минута. Након тог времена, уређај се враћа на своје претходно подешавање брзине.

i Када је функција активна, индикатор аларма филтера  светли (бело).

i Када је функција укључена, додатно додиривање дугмета  нека никакве ефекте.

4.4 Активирање и деактивирање обавештења о филтеру

Аларм за филтер подсећа вас да је потребно заменити или очистити угљени филтер за масноће. Индикатор филтера  је укључен (светли бело) 30 секунди ако филтер за масноће треба очистити.

Индикатор филтера  трепери (бело) 30 секунди ако угљени филтер треба да се замени или очисти.

i Погледајте део о аларму за филтер у одељку „Нега и чишћење“.

1. Укључите командну таблу.
2. Уверите се да су иконице искључене.
3. Да бисте активирали или деактивирали обавештење о угљеном филтеру, додирните  на 3 секунде.

i Ако је активирано обавештење о угљеном филтеру, иконица филтера  трепери (бело) пет пута.

i Ако је обавештење о угљеном филтеру деактивирано, иконица филтера  трепери (бело) три пута.

5. НЕГА И ЧИШЋЕЊЕ

5.1 Чишћење филтера за масноће

Сваки филтер мора да се чисти барем једном месечно. Филтери су монтирани помоћу затега и осигурача на супротној страни.

Да бисте очистили филтер:

1. Повуците поклопац да бисте га отворили.

i Будите пажљиви! Да би се спречио случајан изненадни пад, поклопац има две куке на бочним странама.

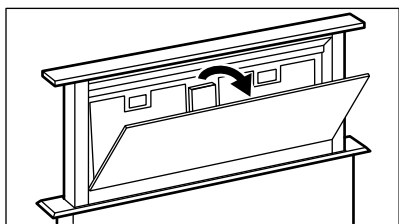

2. Притисните ручку затега за монтажу на панелу филтера испод аспиратора (1).

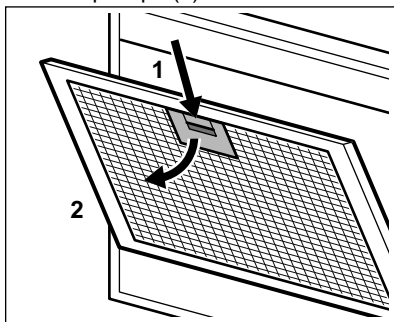

3. Благо нагните предњи део филтера надоле (2), а затим повуците.

Поновите прва два корака за све филтере.

4. Очистите филтере користећи сунђер и неабразивне детерџенте или у машини за судове.

- i** Машина за прање судова мора бити подешена на ниску температуру и кратак циклус. Филтер за масноће може да промени боју, али то нема утицаја на учинак уређаја.

5. Да бисте вратили филтер на место, следите прва два корака обрнутим редоследом.
Поновите кораке за све филтере ако је то могуће.

5.2 Чишћење угљеног филтера

Угљени филтер треба прати једном у два месеца.

Да бисте извадили филтер:

1. Извадите филтере за масноће из уређаја.
Погледајте одељак „Чишћење филтера за масноће“ у овом поглављу.
2. Скините затеге које држе лежиште филтера (1), а затим и само лежиште филтера (2).

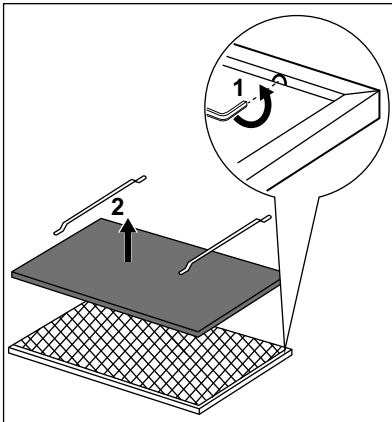

3. Оперите лежиште филтера у топлој води без употребе детерџента или користите машину за прање судова.

- i** Подесите машину за судове на програм који не користи средства за испирање или било какве детерџенте. У машини за судове не сме да буде посуђа.

4. Осушите лежиште филтера.



УПОЗОРЕЊЕ!

Не користите рерну за сушење лежишта филтера!

5. Да бисте поново инсталирали филтер, поновите претходне кораке обрнутим редоследом.
Вршите замену лежишта филтера на сваке 2 године или када се тканина оштети.

5.3 Аларм за филтер

- i** Погледајте одељак о активирању и деактивирању аларма филтера у поглављу „Свакодневна употреба“.
- i** Погледајте одељак „Чишћење филтера за масноће“ у овом поглављу.
- i** Погледајте део о чишћењу или о замени угљеног филтера (зависи од типа филтера).

За ресетовање аларма:

Додирните  на 3 секунде.

5.4 Замена лампице

Уређај се испоручује са LED лампицом. Овај део може да замени само техничар. У случају било каквог квара, погледајте део „Сервис“ у одељку „Упутства о безбедности“.

6. РЕШАВАЊЕ ПРОБЛЕМА



УПОЗОРЕЊЕ!

Погледајте поглавља о безбедности.

6.1 Шта учинити ако...

Проблем	Могући узрок	Решење
Не можете да укључите уређај.	Уређај није прикључен на електрично напајање или није правилно прикључен.	Проверите да ли је уређај правилно укључен у струју.
Не можете да укључите уређај.	Осигурач је прегорео.	Проверите да осигурач није узрок квара. Уколико осигурач непрекидно прегоревала, обратите се квалификованом, овлашћеном електричару.
Не можете да отворите врата клизача и плоча трепери црвеном и белом бојом.	Стакло унутар уређаја је отворено.	Затворите стакло. Погледајте одељак „Затварање стакла“ у поглављу „Прве прве употребе“.
Лампица не ради.	Лампица је неисправна.	Замените лампицу. Погледајте одељак „Нега и чишћење“.
Уређај не упија довољно испарења.	Брзина мотора није одговарајућа за количину испарења која се јављају.	Промените брзину мотора.
Укључен је индикатор аларма за филтер  .	Укључен је аларм за филтер. Филтер за масноће мора да се очисти.	Погледајте део о аларму за филтер у одељку „Нега и чишћење“.
Индикатор аларма за филтер  трепери.	Укључен је аларм за филтер. Угљени филтер мора да се замени или очисти.	Погледајте део о аларму за филтер у одељку „Нега и чишћење“.

7. ЕКОЛОШКА ПИТАЊА

Рециклирајте материјале са симболом . Паковање одложите у одговарајуће контејнере ради рециклирања. Помозите у заштити животне средине и људског здравља као и у рециклирању отпадног материјала од електронских и

електричних уређаја. Уређаје обележене симболом  немојте бацати заједно са смећем. Производ вратите у локални центар за рециклирање или се обратите општинској канцеларији.

OBSAH

1. BEZPEČNOSTNÉ POKYNY A INŠTALÁCIA.....	155
2. PRED PRVÝM POUŽITÍM.....	156
3. POPIS VÝROBKU.....	156
4. KAŽDODENNÉ POUŽÍVANIE.....	156
5. OŠETROVANIE A ČISTENIE.....	158
6. RIEŠENIE PROBLÉMOV.....	159

MYSLÍME NA VÁS

Ďakujeme, že ste si kúpili spotrebič značky Electrolux. Vybrali ste si výrobok, ktorý v sebe skrýva desaťročia odborných skúseností a inovácií. Je dômyselný a štýlový a pri jeho navrhovaní sme mysleli predovšetkým na vás. Pri každom použití si tak môžete byť istí, že dosiahnete vynikajúce výsledky.

Vitajte vo svete Electrolux.

Navštívte našu internetovú stránku, kde nájdete:



Tipy na používanie, brožúry, pokyny na riešenie problémov a informácie o údržbe:

www.electrolux.com/webselfservice



Zaregistrujte si výrobok a využívajte ešte lepšie služby:

www.registerelectrolux.com



Môžete si kúpiť príslušenstvo, spotrebný materiál a originálne náhradné diely pre váš spotrebič:

www.electrolux.com/shop

STAROSTLIVOSŤ A SLUŽBY ZÁKAZNÍKOM

Odporúčame, aby ste používali originálne náhradné diely.

Keď budete kontaktovať autorizované servisné stredisko, nezabudnite si pripraviť nasledujúce údaje: Model, číslo výrobku, sériové číslo.

Tieto informácie nájdete na typovom štítku.

 Varovanie/upozornenie – Bezpečnostné pokyny

 Všeobecné informácie a tipy

 Ochrana životného prostredia

Vyhradzujeme si právo na zmeny bez predchádzajúceho upozornenia.

1. BEZPEČNOSTNÉ POKYNY A INŠTALÁCIA



VAROVANIE!

Pre bezpečnostné pokyny a inštaláciu si pozrite samostatnú brožúru s

inštalačnými pokynmi. Pred akýmkoľvek používaním alebo údržbou spotrebiča si pozorne prečítajte bezpečnostné kapitoly.

2. PRED PRVÝM POUŽITÍM



VAROVANIE!

Pozrite si kapitoly ohľadne bezpečnosti.

2.1 Zatvorenie skla

Keď sa vysúvací prvok neotvára a panel bliká nečerveno a nabiele, sklo vnútri panela je voľné. Aby bolo možné otvoriť vysúvací prvok a používať spotrebič, musí byť sklo zatvorené.

1. Načiahnite sa k prednej časti spotrebiča vnútri nábytku.
2. Otvorte malý kryt vpredu a uistite sa, že nie je sklo vnútri uvoľnené.

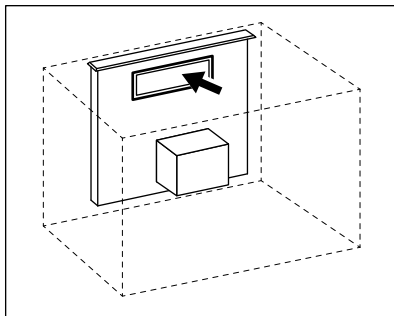

Ak je sklo uvoľnené, jemne ho posuňte, aby ste ho zatvorili.

3. Zatvorte kryt v prednej časti spotrebiča.

Spotrebič je pripravený na prevádzku.

3. POPIS VÝROBKU

3.1 Prehľad ovládacieho panela

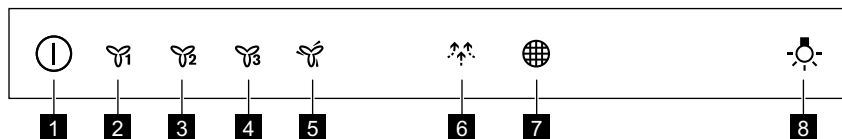

- | | |
|--|-----------------------------|
| 1 Zapnúť / Vypnúť, Otvoriť / Zatvoriť | 6 Funkcia Breeze |
| 2 Prvá rýchlosť motora | 7 Pripomienka filtra |
| 3 Druhá rýchlosť motora | 8 Osvetlenie |
| 4 Tretia rýchlosť motora | |
| 5 Maximálna rýchlosť motora | |

4. KAŽDODENNÉ POUŽÍVANIE



4.1 Otvorenie a zatvorenie odsávača pár

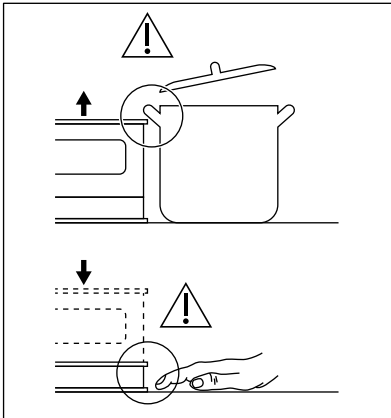

VAROVANIE!

Hrozí nebezpečenstvo poranenia alebo poškodenia spotrebiča! Na vysúvací prvok a pod neho nekladte kuchynský riad ani iné predmety.









1. Stlačte a podržte tlačidlo , kým sa nezačne otvárať vysúvací prvok. Spotrebič sa zapne a vysúvací prvok vyjde nahor.
2. Aby ste zatvorili vysúvací prvok a vyplli spotrebič, stlačte a podržte tlačidlo , kým vysúvací prvok nezačne ísť nadol.

Odsávač pár používajte iba keď sa vysúvací prvok zastaví a je plne otvorený.

4.2 Používanie odsávača pár

Skontrolujte odporúčanú rýchlosť podľa tabuľky nižšie.

	Počas ohrevu jedla, varenia s prikrytými hrncami.
	Počas varenia s prikrytými hrncami na viacerých varných zónach alebo horákoch, počas jemného vyprážania.
	Počas varenia, vyprážania veľkých množstiev jedla bez pokrievky, počas varenia na viacerých varných zónach alebo horákoch.
	Počas varenia, vyprážania veľkých množstiev jedla bez pokrievky, pri vysokej vlhkosti. Odsávač pár je v činnosti s maximálnou rýchlosťou. Po 8 minútach sa spotrebič vráti na predchádzajúce nastavenie.
	Počas varenia chýlostivých jedál, na vetranie kuchyne. Odsávač pár je v činnosti s najnižšou rýchlosťou. Po 60 minútach sa spotrebič vypne.

 Odporúča sa nechať odsávač pár v činnosti približne 15 minút po varení.

 Ovládací panel je senzorové pole. Ak chcete zapnúť nejakú funkciu, dotknite sa príslušného symbolu.

Ak chcete používať odsávač pár keď je otvorený:

1. Spotrebič zapnete dotykem symbolu .

Teraz môžete funkcie zapnúť.



2. Funkciu zapnete dotykem symbolu.

3. V prípade potreby sa dotknite symbolu , aby ste osvetlili varný povrch.



Ak chcete vypnúť spotrebič, opätovne sa dotknite symbolu .

4.3 Zapnutie maximálnej rýchlosti motora



Keď stlačíte tlačidlo , spustí sa na 6 minút maximálna rýchlosť motora. Po tomto čase sa spotrebič vráti na predchádzajúce nastavenia rýchlosti.

- i** Keď je funkcia aktívna, rozsvieti sa ukazovateľ alarmu filtra  (biela).
- i** Keď je funkcia zapnutá, nemá dodatočné stlačenie tlačidla  žiadne dôsledky.

4.4 Zapnutie a vypnutie pripomienky filtra

Alarm filtra pripomína výmenu alebo čistenie filtra s uhlím a čistenie tukového filtra. Ak treba vyčistiť tukový filter, rozsvieti sa na 30 sekúnd (nabiele) ukazovateľ filtra . Ak treba vymeniť alebo vyčistiť filter s uhlím, ukazovateľ filtra  bliká (nabiele) 30 sekúnd.

- i** Pozrite si časť Alarm filtra v kapitole Ošetrovanie a čistenie.
1. Zapnite ovládací panel.
 2. Uistite sa, že nesvietia ikony.
 3. Ak chcete zapnúť alebo vypnúť pripomienku filtra s uhlím, dotknite sa tlačidla  na 3 sekundy.

- i** Ak je zapnutá pripomienka filtra s uhlím, ikona filtra  päťkrát zabliká (nabiele).
- i** Ak je vypnutá pripomienka filtra s uhlím, ikona filtra  trikrát zabliká (nabiele).

5. OŠETROVANIE A ČISTENIE

5.1 Čistenie tukového filtra

Každý filter treba vyčistiť aspoň raz mesačne. Filtre sú namontované pomocou svoriek a príchytiek na opačnej strane.

Čistenie filtra:

1. Otvorte ho potiahnutím.

- i** Dávajte pozor! Aby sa predišlo náhodnému kolapsu, má kryt po dva háčiky na bočných stranách.

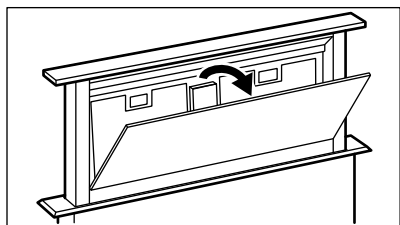

2. Stlačte rukoväť montážnej príchytky na paneli s filtrom na dolnej strane odsávača pár (1).

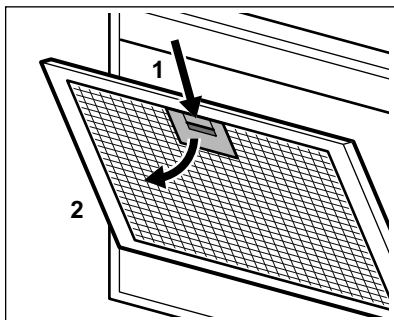

3. Prednú časť filtra mierne nakloňte nadol (2), potom potiahnite. Zopakujte prvé dva kroky pre všetky filtre.
4. Filtre vyčistite pomocou špongie s neabrazívnymi čistiacimi prostriedkami alebo v umývačke.
- i** Umývačka musí byť nastavená na nízku teplotu a krátky cyklus. Tukový filter môže zmeniť farbu, nemá to vplyv na výkon spotrebiča.
5. Pri späťnej inštalácii filtrov vykonajte prvé dva kroky s opačným postupom. V prípade potreby zopakujte kroky pre všetky filtre.

5.2 Čistenie filtra s uhlím

Filter s uhlím môžete umyť raz za dva mesiace.

Vybratie filtra:

1. Zo spotrebiča vyberte tukové filtre. Pozrite si časť „Čistenie tukového filtra“ v tejto kapitole.
2. Vyberte spony, ktoré držia lôžko filtra (1), potom lôžko filtra (2).

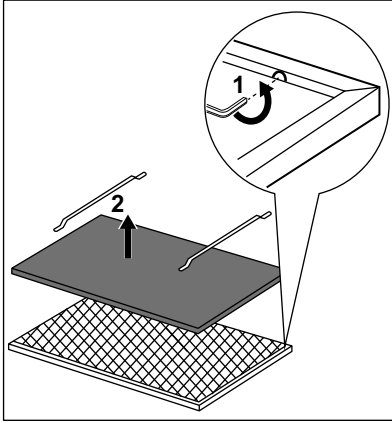

3. Lôžko filtra umyte v horúcej vode bez použitia čistiaceho prostriedku alebo v umývačke.

- i** Umývačku nastavte bez použitia leštidla alebo akýchkoľvek iných umývacích prostriedkov. Umývačka nesmie byť naplnená riadom.

4. Lôžko filtra vysušte.



VAROVANIE!

Lôžko filtra nesušte v rúre!

5. Na inštaláciu filtra vykonajte kroky v opačnom poradí. Lôžko filtra vymeňte každé 2 roky alebo keď je tkanina poškodená.

5.3 Alarm filtra



Pozrite si zapnutie a vypnutie alarmu filtra v kapitole Každodenné používanie.



Pozrite si časť Čistenie tukového filtra v tejto kapitole.



Pozrite si časť Čistenie uhlíkového filtra alebo Výmena uhlíkového filtra (v závislosti od typu filtra).

Zrušenie alarmu:

Dotknite sa tlačidla  na 3 sekundy.

5.4 Výmena osvetlenia

Spotrebič sa dodáva s LED osvetlením. Tento diel môže vymeniť iba technik. V prípade akejkoľvek poruchy si pozrite časť „Servis“ v kapitole „Bezpečnostné pokyny“.

6. RIEŠENIE PROBLÉMOV



VAROVANIE!



Pozrite si kapitoly ohľadne bezpečnosti.

6.1 Čo robiť, keď...

Problém	Možná príčina	Riešenie
Spotrebič sa nedá zapnúť.	Spotrebič nie je pripojený k zdroju elektrického napájania alebo je pripojený nesprávne.	Skontrolujte, či je spotrebič správne pripojený k zdroju elektrického napájania.

Problém	Možná príčina	Riešenie
Spotrebič sa nedá zapnúť.	Je vypálená poistka.	Skontrolujte, či je príčinou poruchy práve poistka. Ak sa poistka vypáli opakovane, obráťte sa na kvalifikovaného elektrikára.
Vysúvací prvok sa nedá otvoriť a panel bliká nečerveno a nabielo.	Sklo vnútri spotrebiča je otvorené.	Zatvorte sklo. Pozrite si časť „Zatvorenie skla“ v kapitole „Pred prvým použitím“.
Nesvieti žiarovka.	Žiarovka je vypálená.	Vymeňte žiarovku. Pozrite si kapitolu „Ošetrovanie a čistenie“.
Spotrebič neabsorbuje dostatočné množstvo výparov.	Rýchlosť motora nie je adekvátna množstvu výparov.	Zmeňte rýchlosť motora.
Svieti ukazovateľ alarmu filtra  .	Svieti alarm filtra. Tukový filter je potrebné vyčistiť.	Pozrite si časť Alarm filtra v kapitole „Ošetrovanie a čistenie“.
Bliká ukazovateľ alarmu filtra  .	Svieti alarm filtra. Filter s uhlím je potrebné vymeniť alebo vyčistiť.	Pozrite si časť Alarm filtra v kapitole „Ošetrovanie a čistenie“.

7. OCHRANA ŽIVOTNÉHO PROSTREDIA

Materiály označené symbolom  odovzdajte na recykláciu.  Obal hodte do príslušných kontajnerov na recykláciu. Chráňte životné prostredie a zdravie ľudí a recyklujte odpad z elektrických a elektronických spotrebičov. Nelikvidujte

spotrebiče označené symbolom spolu s odpadom z domácnosti.  Výrobok odovzdajte v miestnom recyklačnom zariadení alebo sa obráťte na obecný alebo mestský úrad.

KAZALO

1. VARNOSTNE INFORMACIJE IN NAMESTITEV.....	161
2. PRED PRVO UPORABO.....	162
3. OPIS IZDELKA.....	162
4. VSAKODNEVNA UPORABA.....	162
5. VZDRŽEVANJE IN ČIŠČENJE.....	164
6. ODPRAVLJANJE TEŽAV.....	165

MISLIMO NA VAS

Zahvaljujemo se vam za nakup Electroluxove naprave. Izbrali ste izdelek, ki vključuje desetletja profesionalnih izkušenj in izboljšav. Inovativen in eleganten je bil zasnovan z mislijo na vas. Kadarkoli ga boste uporabili, ste lahko prepričani v zagotovitev odličnih rezultatov.

Dobrodošli pri Electroluxu.

Obiščite naše spletno mesto za:



pridobitev nasvetov glede uporabe, brošure, odpravljanje težav, servisne informacije:

www.electrolux.com/webservice



Registrirajte svoj izdelek za boljši servis:

www.registerelectrolux.com



Kupite dodatke, potrošni material in originalne nadomestne dele za vašo napravo:

www.electrolux.com/shop

POMOČ STRANKAM IN SERVIS

Priporočamo uporabo originalnih nadomestnih delov.

Ko kličete servis, imejte pri roki naslednje podatke: model, številko izdelka, serijsko številko.

Podatke najdete na ploščici za tehnične navedbe.

 Opozorilo/Pozor - Varnostne informacije

 Splošne informacije in nasveti

 Okoljske informacije.

Pridržujemo si pravico do sprememb.

1. VARNOSTNE INFORMACIJE IN NAMESTITEV



OPOZORILO!

Za varnostne informacije in namestitev si oglejte dodatna navodila za namestitev.

Pred uporabo ali vzdrževalnimi deli na napravi pozorno preberite poglavja o varnosti.

2. PRED PRVO UPORABO



OPOZORILO!

Oglejte si poglavja o varnosti.

2.1 Zapiranje stekla

Ko se drsnik ne odpre in plošča utripa rdeče in belo, steklo v drsniku ni pričvrščeno. Steklo mora biti zaprto, da lahko odprete drsnik in uporabljate napravo.

1. Sezite do sprednjega dela naprave v omari.
2. Odprite majhen pokrov spredaj in se prepričajte, da steklo znotraj ni premalo pričvrščeno.

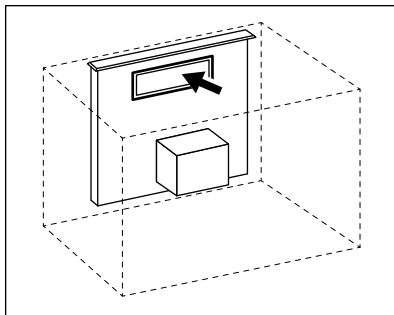

Steklo nežno potisnite, če ni dobro pričvrščeno, da ga zaprete.

3. Zaprite pokrov na sprednji strani naprave.

Naprava je pripravljena za uporabo.

3. OPIS IZDELKA

3.1 Pregled upravljalne plošče

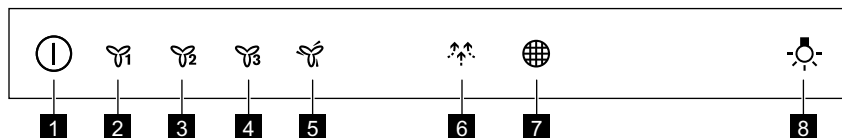

- 1 Vkllop/Izklop, Odpri/Zapri
- 2 Prva hitrost motorja
- 3 Druga hitrost motorja
- 4 Tretja hitrost motorja
- 5 Največja hitrost motorja

- 6 Funkcija »Breeze«
- 7 Opomnik za filter
- 8 Luč

4. VSAKODNEVNA UPORABA



4.1 Odpiranje in zapiranje nape



OPOZORILO!

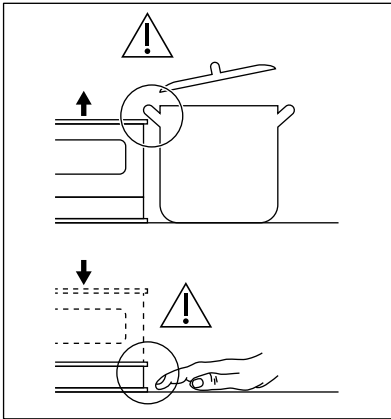



Nevarnost telesnih poškodb ali poškodb naprave! Na in pod drsnik ne postavljajte posode ali drugih predmetov.





1. Pritisnite in držite , dokler se drsnik ne začne odpirati. Naprava se vklopi in drsnik se dvigne.
2. Če želite zapreti drsnik in izklopiti napravo, pritisnite in držite , dokler se drsnik ne začne spuščati. Napo uporabite samo, ko se drsnik ustavi in je povsem odprt.

4.2 Uporaba nape

Preverite priporočeno hitrost glede na spodnjo razpredelnico.

	Med segrevanjem hrane, kuhanjem s pokrito posodo.
	Med kuhanjem s pokrito posodo na več kuhališčih ali gorilnikih, nežnim cvrenjem.
	Med vrenjem, pečenjem večje količine hrane brez pokrova, kuhanjem na več kuhališčih ali gorilnikih.
	Med vrenjem, pečenjem večje količine hrane brez pokrova, pri veliki vlažnosti. Napa deluje pri najvišji hitrosti. Po 8 minutah se naprava vrne na predhodno nastavitvev.
	Med nežnim kuhanjem, za prezračitev kuhinje. Napa deluje pri najnižji hitrosti. Po 60 minutah se naprava izklopi.

 Priporočljivo je, da po kuhanju pustite nabo delovati približno 15 minut.

 Upravljalna plošča je senzorsko polje. Dotaknite se simbolov za vklop funkcij.

Za upravljanje nape, ko je ta odprta:

1. Napravo vklopite s pritiskom simbola .



Zdaj lahko vklopite funkcije.



2. Za vklop funkcije se dotaknite simbola.
3. Po potrebi se dotaknite simbola za luč , da osvetlite površino za kuhanje.

Za izklop naprave ponovno pritisnite simbol .



4.3 Vklop največje hitrosti motorja

Ko pritisnete tipko , se za šest minut vklopi največja hitrost motorja. Po tem se naprava vrne na prejšnje nastavitve hitrosti.

 Ko funkcija deluje, sveti (belo) indikator alarma za filter .





 Ko je funkcija vklopljena, dodaten dotik tipke  nima učinka.

4.4 Vklon in izklon opozorila za filter

Alarm za filter opozarja na menjavo ali čiščenje oglenega filtra in čiščenje maščobnega filtra. Če je treba očistiti maščobni filter, 30 sekund sveti (belo) indikator filtra . Če je treba zamenjati ali očistiti ogleni filter, indikator filtra  utripa (belo) 30 sekund.

-  Oglejte si alarm za filter v poglavju Vzdrževanje in čiščenje.

1. Vklonite upravljalno ploščo.
2. Ikone ne smejo svetiti.
3. Če želite vklopiti ali izklopiti opozorilo za ogleni filter, se za tri sekunde dotaknite .

-  Če je opozorilo za ogleni filter vklopljeno, ikona filtra  petkrat utripne (belo).
-  Če je opozorilo za ogleni filter izklopljeno, ikona filtra  trikrat utripne (belo).

5. VZDRŽEVANJE IN ČIŠČENJE

5.1 Čiščenje maščobnega filtra

Vsak filter je treba očistiti vsaj enkrat na mesec. Filtri so nameščeni s pomočjo sponk in zatičev na nasprotni strani.

Za čiščenje filtra:

1. Povlecite pokrov, da ga odprete.

-  Bodite previdni! Za preprečitev nenamerne zrušitve ima pokrov ona stranih dva kavlja.

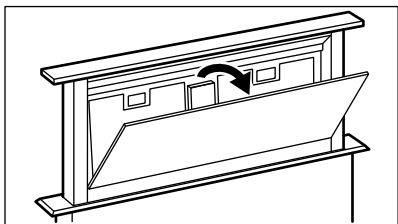

2. Pritisnite ročico pritrdilne sponke na plošči s filtrom pod napo (1).

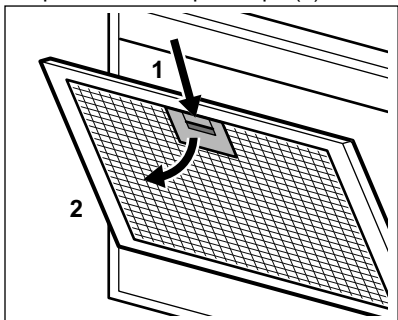

3. Rahlo nagnite sprednji del filtra navzdol (2), nato povlecite. Ponovite prva dva koraka za vse filtre.
4. Filtre očistite z gobico in čistilnim sredstvom, ki ni grobo, ali v pomivalnem stroju.

-  Pomivalni stroj morate nastaviti na nizko temperaturo in kratek program. Maščobni filter se lahko razbarva, a to ne vpliva na zmogljivost naprave.

5. Za ponovno namestitev filtrov ponovite prva dva koraka v obratnem zaporedju. Korake ponovite za vse filtre (če obstajajo).

5.2 Čiščenje oglenega filtra

Ogleni filter lahko operete enkrat na dva meseca.

Za odstranitev filtra:

1. Iz naprave odstranite maščobne filtre. Oglejte si »Čiščenje maščobnega filtra« v tem poglavju.
2. Odstranite sponke, ki držijo ležišče filtra (1), nato ležišče filtra (2).

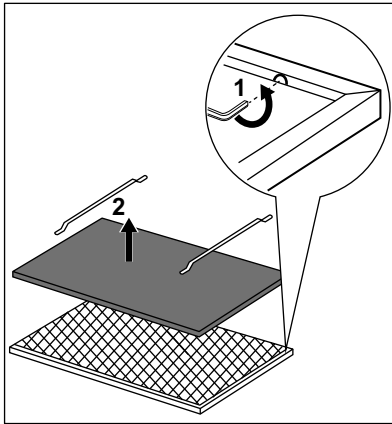

3. Ležišče filtra očistite pod vročo vodo brez čistilnega sredstva ali ga pomijte v pomivalnem stroju.

i Pomivalni stroj nastavite brez sredstva za izpiranje ali drugih pomivalnih sredstev. V pomivalnem stroju ne sme biti posode.

4. Posušite ležišče filtra.



OPOZORILO!

Ležišča filtra ne sušite s pečico!

5. Za namestitev filtra ponovite korake v obratnem zaporedju.

Ležišče filtra zamenjajte vsaki dve leti ali ko je tkanina poškodovana.

5.3 Alarm za filter



Oglejte si Vkllop in izklop alarma za filter v poglavju Vsakodnevna uporaba.



Oglejte si »Čiščenje maščobnega filtra« v tem poglavju.



Oglejte si »Čiščenje ali zamenjava ogljenega filtra« (odvisno od vrste filtra).

Za ponastavitev alarma:

Za tri sekunde se dotaknite .

5.4 Zamenjava žarnice

Ta naprava ima LED-žarnico. Ta del lahko zamenja samo strokovnjak. V primeru kakršnekoli napake si oglejte »Servis« v poglavju »Varnostna navodila«.

6. ODPRAVLJANJE TEŽAV





OPOZORILO!

Oglejte si poglavja o varnosti.

6.1 Kaj storite v primeru ...

Težava	Možen vzrok	Rešitev
Naprave ne morete vklopiti.	Naprava ni priključena na napajanje ali je priključena nepravilno.	Preverite, ali je naprava pravilno priključena na napajanje.
Naprave ne morete vklopiti.	Pregorela je varovalka.	Preverite, ali je varovalka vzrok za motnjo. Če varovalka večkrat zapored pregori, se obrnite na električarja.

Težava	Možen vzrok	Rešitev
Drsnika ne morete odpreti, plošča pa utripa rdeče in belo.	Steklo v napravi je odprto.	Zaprte steklo. Oglejte si »Zapiranje stekla« v poglavju »Pred prvo uporabo«.
Luč ne sveti.	Luč je okvarjena.	Zamenjajte žarnico. Oglejte si poglavje »Vzdrževanje in čiščenje«.
Naprava ne vsrka dovolj hlapov.	Hitrost motorja ni zadostna za nastale hlapce.	Spremenite hitrost motorja.
Vklopljen je indikator alarma za filter  .	Vklopljen je alarm za filter. Očistiti morate maščobni filter.	Oglejte si alarm za filter v poglavju »Vzdrževanje in čiščenje«.
Utripa indikator alarma za filter  .	Vklopljen je alarm za filter. Zamenjati ali očistiti morate ogleni filter.	Oglejte si alarm za filter v poglavju »Vzdrževanje in čiščenje«.

7. SKRIB ZA OKOLJE

Reciklirajte materiale, ki jih označuje simbol . Embalažo odložite v ustrezne zabojnike za reciklažo. Pomagajte zaščititi okolje in zdravje ljudi ter reciklirati odpadke električnih in elektronskih naprav. Naprav, označenih

s simbolom , ne odstranjujte z gospodinjstvi odpadki. Izdelek vrnite na krajevno zbirališče za recikliranje ali se obrnite na občinski urad.

CONTENIDO

1. INDICACIONES DE SEGURIDAD E INSTALACIÓN.....	167
2. ANTES DEL PRIMER USO.....	168
3. DESCRIPCIÓN DEL PRODUCTO.....	168
4. USO DIARIO.....	168
5. MANTENIMIENTO Y LIMPIEZA.....	170
6. SOLUCIÓN DE PROBLEMAS.....	171

PENSAMOS EN USTED

Gracias por adquirir un aparato Electrolux. Ha escogido un producto que contiene décadas de experiencia e innovación profesionales. Ingenioso y elegante, se ha diseñado pensando en usted. Así pues, siempre que lo utilice, puede tener la seguridad de que conseguirá excelentes resultados.

Bienvenido a Electrolux.

Consulte en nuestro sitio web:



Obtener consejos, folletos, soluciones a problemas e información de servicio:
www.electrolux.com/webselfservice



Registrar su producto para recibir un mejor servicio:
www.registerelectrolux.com



Adquirir accesorios, artículos de consumo y recambios originales para su aparato:
www.electrolux.com/shop

ATENCIÓN Y SERVICIO AL CLIENTE

Le recomendamos que utilice recambios originales.

Al contactar con nuestro centro autorizado de servicio técnico, cerciórese de tener la siguiente información a mano: Modelo, PNC, Número de serie.

La información se puede encontrar en la placa de características.

 Advertencia / Precaución-Información sobre seguridad

 Información general y consejos

 Información sobre el medio ambiente

Salvo modificaciones.

1. INDICACIONES DE SEGURIDAD E INSTALACIÓN



ADVERTENCIA!

Consulte el folleto de instrucciones de instalación separado para obtener

información sobre la seguridad y la instalación. Lea atentamente los capítulos de Seguridad antes de cualquier uso o mantenimiento del aparato.

2. ANTES DEL PRIMER USO



ADVERTENCIA!

Consulte los capítulos sobre seguridad.

2.1 Cerrar el cristal

Cuando la parte deslizante no se abre y el panel parpadea en rojo y blanco, el cristal interior de la corredera está suelto. El vidrio debe estar cerrado para poder abrir la parte deslizante y hacer funcionar el aparato.

1. Busque la parte delantera del aparato dentro del mueble.
2. Abra la pequeña tapa delantera y asegúrese de que el cristal interior no esté suelto.

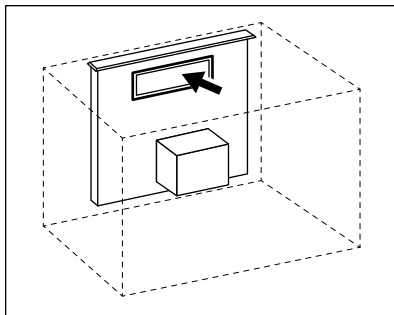

Empuje suavemente el vidrio si se afloja para cerrarlo.

3. Cierre la tapa delantera del aparato. El electrodoméstico está listo para utilizarse.

3. DESCRIPCIÓN DEL PRODUCTO

3.1 Vista general del panel de mandos

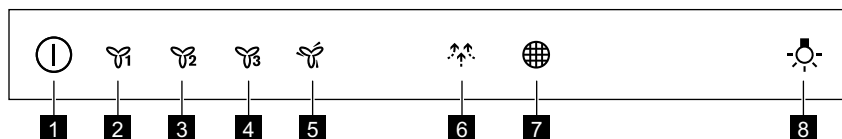

- 1 Encendido / Apagado, Abrir / Cerrar
- 2 Primera velocidad del motor
- 3 Segunda velocidad del motor
- 4 Tercera velocidad del motor
- 5 Velocidad máxima del motor

- 6 Función de brisa
- 7 Recordatorio del filtro
- 8 Bombilla

4. USO DIARIO



4.1 Apertura y cierre de la campana

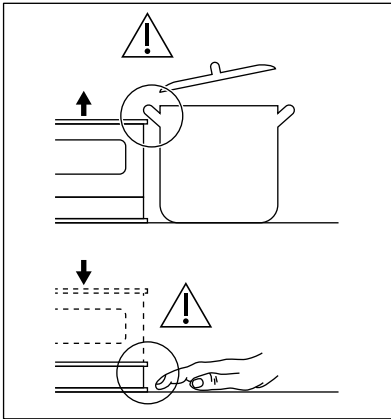

ADVERTENCIA!

Podría sufrir lesiones o dañar el aparato! No coloque ningún utensilio de cocina u otros objetos sobre o debajo de la parte deslizante.









1. Mantenga pulsado  hasta que la parte deslizante empiece a abrirse. El aparato se enciende y la parte deslizante sube.
2. Para cerrar la parte deslizante y apagar el aparato, mantenga  pulsado hasta que la parte deslizante comience a descender.

Utilice la campana solo cuando la parte deslizante se detenga y esté completamente abierta.

4.2 Uso de la campana

Compruebe la velocidad recomendada según la tabla siguiente.

	Mientras calienta la comida, cocine con las ollas cubiertas.
	Mientras cocina con las ollas tapadas en múltiples zonas de cocción o quemadores, freír suavemente.
	Al hervir, freír grandes cantidades de comida sin tapa, cocinar en múltiples zonas de cocción o quemadores.
	Al hervir, freír grandes cantidades de comida sin tapa, gran humedad. La campana funciona a máxima velocidad. Después de 8 minutos, el aparato vuelve al ajuste anterior.
	Mientras cocina alimentos delicados, para ventilar la cocina. La campana funciona a la velocidad más baja. El aparato se apaga después de 60 minutos.

 Se recomienda dejar la campana en funcionamiento durante aproximadamente 15 minutos después de la cocción.

 El panel de mandos es un campo de sensores. Toque los símbolos para activar las funciones.

Para utilizar la campana cuando está abierta:

1. Encienda el aparato pulsando el símbolo .

Ahora puede activar las funciones.

2. Para activar la función, toque el símbolo.

3. Si es necesario, toque el símbolo de luz  para iluminar la superficie de cocción.

Para apagar el aparato, pulse el símbolo  de nuevo.



4.3 Activación de la velocidad máxima del motor

Cuando se pulsa el botón, , la velocidad máxima del motor comienza a funcionar durante 6 minutos. Después de ese tiempo, el aparato vuelve a sus ajustes de velocidad anteriores.

i Cuando la función está activa, el indicador de alarma del filtro  se enciende (blanco).

i Cuando la función está activada, la pulsación adicional del botón  no tiene ningún efecto.

4.4 Activación y desactivación de la notificación de filtro

La alarma del filtro recuerda cambiar o limpiar el filtro de carbón y limpiar el filtro de grasa. El indicador del filtro  se enciende (blanco) durante 30 segundos si se debe limpiar el filtro de grasa. El indicador de filtro  parpadea (blanco) durante 30 segundos si es necesario reemplazar o limpiar el filtro de carbón.

i Consulte la alarma del filtro en el capítulo de mantenimiento y limpieza.

1. Encienda el panel de control.
2. Asegúrese de que los iconos estén apagados.
3. Para activar o desactivar la notificación de filtro de carbón, toque  durante 3 segundos.

i Si la notificación de filtro de carbón está activada, el icono del filtro  parpadea (blanco) cinco veces.

i Si la notificación de filtro de carbón está desactivada, el icono del filtro  parpadea (blanco) tres veces.

5. MANTENIMIENTO Y LIMPIEZA

5.1 Limpieza del filtro de grasa

Cada filtro debe limpiarse al menos una vez al mes. Los filtros se montan con el uso de clips y pasadores en el lado opuesto.

Para limpiar el filtro:

1. Tire de la tapa para abrirla.

i ¡Tenga cuidado! Para evitar un colapso accidental, la cubierta tiene dos ganchos a los lados.

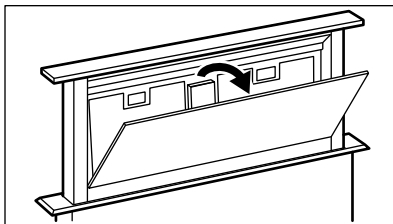

2. Presione la manija del clip de montaje en el panel del filtro debajo de la campana (1).

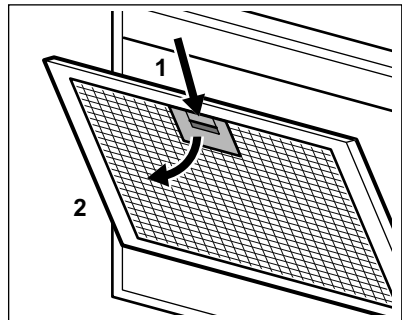

3. Incline ligeramente la parte delantera del filtro hacia abajo (2) y tire de él. Repita los dos primeros pasos para todos los filtros.
4. Limpie los filtros con una esponja con detergentes no abrasivos o en un lavavajillas.

i El lavavajillas debe ajustarse a una temperatura baja y a un ciclo corto. El filtro de grasa puede decolorarse, no influye en el rendimiento del aparato.

- Para volver a montar los filtros, siga los dos primeros pasos en orden inverso.
Repita los primeros pasos para todos los filtros si es necesario.

5.2 Limpieza del filtro de carbón

El filtro de carbón se puede lavar una vez cada dos meses.

Para quitar el filtro:

- Retire los filtros de grasa del aparato. Véase "Limpieza del filtro de grasa" en este capítulo.
- Quite los clips que sujetan el lecho filtrante (1) y, a continuación, el lecho filtrante (2).

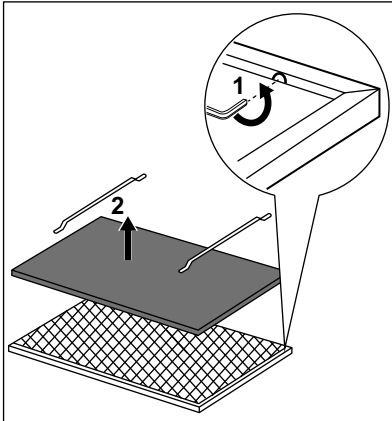

- Lave el lecho filtrante con agua caliente sin usar detergente o lavavajillas.

- i** Ponga el lavavajillas sin abrillantador ni ningún detergente. El lavavajillas no se puede llenar de platos.

- Seque el lecho filtrante.



ADVERTENCIA!

¡No utilice el horno para secar el lecho filtrante!

- Para instalar el filtro, realice los pasos en orden inverso.
Reemplace el lecho filtrante cada 2 años o cuando el paño esté dañado.

5.3 Alarma del filtro



Consulte el capítulo sobre la activación y desactivación de la alarma del filtro en el uso diario.



Consulte la limpieza del filtro de grasa en este capítulo.



Consulte la limpieza del filtro de carbón o a la sustitución del filtro de carbón (depende del tipo de filtro).

Para reiniciar la alarma:

Toque  durante 3 segundos.

5.4 Cambio de la bombilla

Este aparato se suministra con una lámpara LED. La sustitución de esta pieza debe hacerla un técnico. En caso de avería, consulte el apartado "Asistencia" en el capítulo de "Instrucciones de seguridad".

6. SOLUCIÓN DE PROBLEMAS



ADVERTENCIA!

Consulte los capítulos sobre seguridad.

6.1 Qué hacer si...

Problema	Posible causa	Solución
No se puede encender el aparato.	El aparato no está conectado a una fuente de alimentación o está mal conectado.	Compruebe si el aparato se ha conectado correctamente a la red eléctrica.
No se puede encender el aparato.	Ha saltado el fusible.	Compruebe si el fusible es la causa del fallo de funcionamiento. Si el fusible se funde repetidamente, consulte a un electricista cualificado.
No puede abrir la parte deslizando y el panel parpadea en rojo y blanco.	El vidrio del interior del aparato está abierto.	Cierre el cristal. Consulte "Cerrar el cristal" en el capítulo "Antes del primer uso".
La bombilla no funciona.	La bombilla es defectuosa.	Sustituya la bombilla. Consulte el capítulo "Mantenimiento y limpieza".
El aparato no absorbe suficientes vapores.	La velocidad del motor no es la adecuada para el vapor que se genera.	Cambie la velocidad del motor.
El indicador  de alarma del filtro está activado.	La alarma del filtro está activada. El filtro de grasa debe limpiarse.	Consulte la alarma del filtro en el capítulo "Mantenimiento y limpieza".
El indicador  de alarma del filtro parpadea.	La alarma del filtro está activada. El filtro de carbón debe reemplazarse o limpiarse.	Consulte la alarma del filtro en el capítulo "Mantenimiento y limpieza".

7. ASPECTOS MEDIOAMBIENTALES

Recicle los materiales con el símbolo . Coloque el material de embalaje en los contenedores adecuados para su reciclaje. Ayude a proteger el medio ambiente y la salud pública, así como a reciclar residuos de aparatos eléctricos y

electrónicos. No deseche los aparatos marcados con el símbolo  junto con los residuos domésticos. Lleve el producto a su centro de reciclaje local o póngase en contacto con su oficina municipal.

INNEHÅLL

1. SÄKERHETSINFORMATION OCH INSTALLATION.....	173
2. FÖRE FÖRSTA ANVÄNDNING.....	174
3. PRODUKTBESKRIVNING.....	174
4. DAGLIG ANVÄNDNING.....	174
5. SKÖTSEL OCH RENGÖRING.....	176
6. FELSÖKNING.....	177

VI TÄNKER PÅ DIG

Tack för att du köpt en Electrolux-produkt. Du har valt en produkt som för med sig årtionden av yrkeserfarenhet och innovation. Genial och elegant har den utformats med dig i åtanke. Så när du än använder den kan du känna dig trygg med att veta att du får fantastiska resultat varje gång.

Välkommen till Electrolux.

Besök vår webbplats för att:



Få användningsråd, broschyrer, felsökningshjälp och serviceinformation:
www.electrolux.com/webselfservice



Registrera din produkt för bättre service:
www.registerelectrolux.com



Köpa tillbehör, förbrukningsvaror och originalreservdelar till din produkt:
www.electrolux.com/shop

KUNDTJÄNST OCH SERVICE

Vi rekommenderar att originalreservdelar används.

Ha följande uppgifter till hands när du kontaktar serviceavdelningen: Modell, PNC, serienummer.

Informationen står på typskylten.

 Varnings-/viktig säkerhetsinformation

 Allmän information och tips

 Miljöinformation

Med reservation för ändringar.

1. SÄKERHETSINFORMATION OCH INSTALLATION



WARNING!

Se separat broschyr för säkerhetsinformation och installation.

Läs noga igenom säkerhetskapitlen innan du använder eller utför underhåll på produkten.

2. FÖRE FÖRSTA ANVÄNDNING



WARNING!
Se säkerhetsavsnitten.

2.1 Stänga glaset

När skjutreglaget inte öppnas och panelen blinkar rött och vitt är glaset inuti skjutreglaget löst. Glaset måste vara stängt för att öppna skjutreglaget och använda produkten.

1. Nå fram till produktens framsida inuti möblerna.
2. Öppna det lilla locket framtill och se till att glaset inuti inte lossnar.

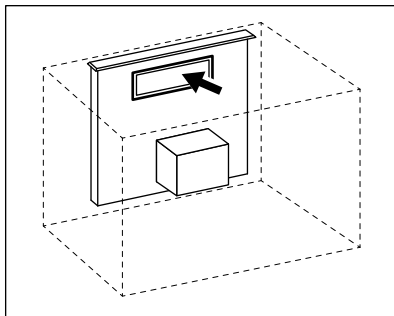

Tryck försiktigt på glaset om det lossnar för att stänga det.

3. Stäng luckan framtill på produkten. Du kan nu använda produkten.

3. PRODUKTBESKRIVNING

3.1 Beskrivning av kontrollpanelen

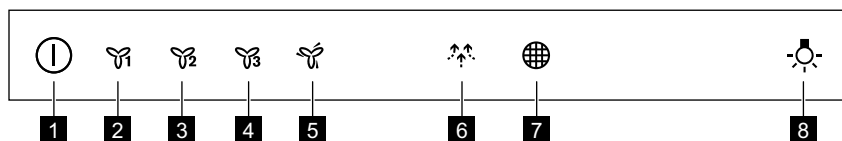

- 1 Av/På, Öppna/Stäng
- 2 Första motorhastighet
- 3 Andra motorhastighet
- 4 Tredje motorhastighet
- 5 Max motorhastighet

- 6 Breeze-funktion
- 7 Påminnelse filter
- 8 Lampa

4. DAGLIG ANVÄNDNING

4.1 Öppna och stänga fläkten



WARNING!
Risk för personskador och skador på produkten föreligger! Lägg inte köksredskap eller andra föremål på och under skjutreglaget.

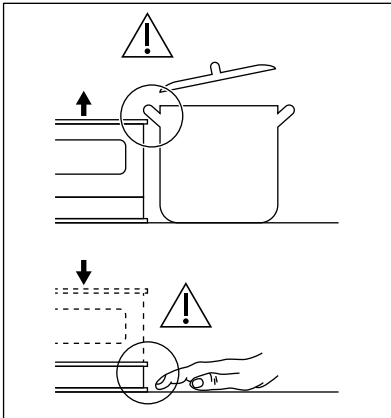

1. Tryck och håll nere ① tills reglaget öppnas.
Produkten slås på och reglaget öppnas.
2. För att stänga reglaget och stänga av produkten, tryck och håll nere ① tills reglaget släcks.
Använd fläkten endast när skjutreglaget stoppar och är helt öppet.

4.2 Använda fläkten

Se den rekommenderade hastigheten enligt tabellen nedan.

	Under uppvärmning av mat, vid tillagning under lock.
	Vid tillagning under lock på flera kokzoner eller brännare, mild stekning.
	Under kokning, stekning av stora mängder mat utan lock, tillagning på flera kokzoner eller brännare.
	Under kokning, stekning av stora mängder mat utan lock, mycket fukt. Fläkten körs på maximal hastighet. Efter 8 minuter återgår produkten till föregående inställning.
	Vid tillagning på låg värme, för att ventilerat köket. Fläkten körs på lägsta hastighet. Efter 60 minuter stängs produkten av.

Vi rekommenderar att du lämnar fläkten på i cirka 15 minuter efter tillagningen.

Kontrollpanelen är ett sensorfält. Tryck på symbolerna för att aktivera funktionerna.

Använda fläkten när den är öppen:

1. Sätt på produkten genom att trycka på ①-symbolen.
Du kan nu aktivera funktionerna.
2. För att aktivera funktionen, tryck på symbolen.
3. Vid behov, tryck på lamsymbolen för att tända lamporna.

För att stänga av produkten, tryck på ①-symbolen en gång till.

4.3 Aktivera maximal motorhastighet

När du trycker på -knappen startar maximal motorhastighet i 6 minuter. Därefter återgår produkten till föregående inställning.

När funktionen är påslagen lyser filterlarmindikatorn med vitt sken.

När funktionen är påslagen och om du trycker ytterligare gånger på -knappen, har det ingen effekt.

4.4 Aktivera och avaktivera filtermeddelande

Filterlarmet påminner om att byta eller rengöra kolfiltret och rengöra fettfiltret.

Filterindikatorn  lyser (vitt) i 30 sekunder om fettfiltret måste rengöras.

Filterindikatorn  blinkar (vitt) i 30 sekunder om kolfiltret måste bytas eller rengöras.

 Se filterlarmet i kapitlet underhåll och rengöring.

1. Slå på kontrollpanelen.

5. SKÖTSEL OCH RENGÖRING

5.1 Rengöra fettfiltret

Alla filter måste rengöras minst en gång i månaden. Filter monteras med hjälp av klämmor och stift på motsatt sida.

För att rengöra filtret:



1. Dra i höljet för att öppna det.

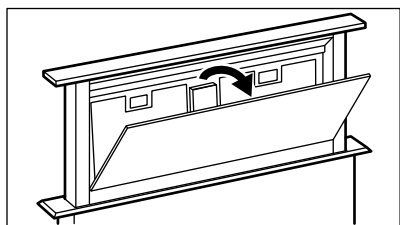

 Var försiktig! För att förhindra oavsiktlig kollaps har locket två krokar på sidorna.



2. Tryck ner handtaget på monteringsklämmen på filterpanelen under fläkten (1).

2. Se till att ikonerna är släckta.
3. För att aktivera eller avaktivera kolfiltermeddelandet, tryck på  i 3 sekunder.

 Om kolfiltermeddelandet är aktiverat blinkar filterikonen  (vitt) 5 gånger.

 Om kolfiltermeddelandet är avaktiverat blinkar filterikonen  (vitt) 3 gånger.

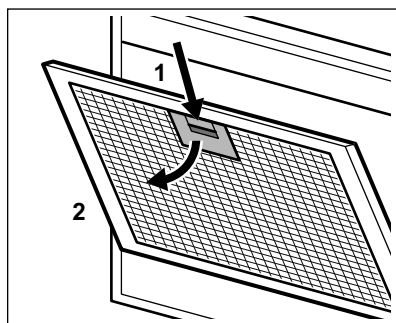

3. Luta framsidan av filtret nedåt (2) lite lätt och dra sedan. Upprepa de första två stegen för alla filter.
4. Rengör filtren med en svamp med rengöringsmedel utan slipmedel eller i diskmaskin.

 Diskmaskinen måste ställas in på en låg temperatur och ett kort program. Fettfiltret kan missfärgas, men detta påverkar inte produktens prestanda.

5. För att sätta tillbaka filtren, gör de två första stegen i omvänd ordning. Upprepa stegen för alla filter om så behövs.

5.2 Rengöra kolfiltret

Kolfiltret kan tvättas en gång varannan månad.

För att ta bort filtret:

1. Ta bort fettfiltren från produkten. Se "Rengöring av fettfilter" i det här kapitlet.
2. Ta bort klämmorna som håller fast filterbädden (1), därefter filterbädden (2).

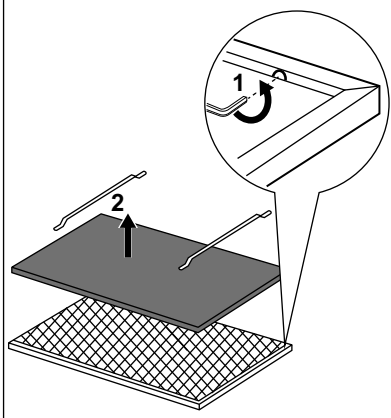

3. Tvätta filterbädden i varmt vatten utan att använda diskmedel eller använd diskmaskin.
 - i** Ställ in diskmaskinen utan att använda spolglans eller diskmedel. Diskmaskinen kan inte fyllas med disk.
4. Torka filterbädden.

6. FELSÖKNING



WARNING!
Se säkerhetsavsnitten.

6.1 Vad gör jag om...

Problem	Möjlig orsak	Lösning
Jag inte kan sätta på produkten.	Produkten är inte ansluten till strömförsörjningen eller den är ansluten på fel sätt.	Kontrollera att produkten är korrekt ansluten till strömförsörjningen.
Jag inte kan sätta på produkten.	Säkringen har gått.	Kontrollera om säkringen är orsaken till felet. Om säkringen går gång på gång, tala med en kvalificerad elektriker.



WARNING!

Torka inte filterbädden i ugnen!

5. Utför stegen i omvänd ordning när du ska sätta tillbaka filtret.
Byt ut filterbädden vartannat år eller när den är skadad.

5.3 Filterlarm



Se hur man aktiverar och avaktiverar filterlarmet i kapitlet Daglig Användning.



Se "Rengöring av fettfilter" i det här kapitlet.





Se rengöring av kolfiltret eller byte av kolfiltret (beror på filtertyp).

För att återställa larmet:

Tryck på  i 3 sekunder.

5.4 Byte av lampan

Produkten levereras med en LED-lampa. Denna del får endast bytas av en tekniker. Vid eventuella funktionsfel hänvisas till "Service" i kapitlet "Säkerhetsanvisningar".

Problem	Möjlig orsak	Lösning
Du kan inte öppna skjutreglaget och panelen blinkar rött och vitt.	Glaset inuti produkten öppnas.	Stäng glaset. Se "Stänga glaset" i kapitlet "Före första användning".
Lampan fungerar inte.	Lampan är trasig.	Byt ut lampan. Se kapitlet "Underhåll och rengöring".
Produkten absorberar inte ångorna ordentligt.	Motorhastigheten är inte tillräcklig för ångorna.	Ändra motorns hastighet.
Indikatorn för filterlarmet  är påslagen.	Filterlarmet är påslaget. Fettfiltret måste rengöras.	Se filterlarmet i kapitlet "Underhåll och rengöring".
Indikatorn för filterlarm  blinkar.	Filterlarmet är påslaget. Kolfiltret måste bytas eller rengöras.	Se filterlarmet i kapitlet "Underhåll och rengöring".

7. MILJÖSKYDD

Återvinn material med symbolen .
Återvinn förpackningen genom att placera den i lämpligt kärl. Bidra till att skydda vår miljö och vår hälsa genom att återvinna avfall från elektriska och elektroniska produkter. Släng inte

produkter märkta med symbolen  med hushållsavfallet. Lämna in produkten på närmaste återvinningsstation eller kontakta kommunkontoret.

İÇİNDEKİLER

1. GÜVENLİK BİLGİLERİ VE MONTAJ.....	179
2. İLK KULLANIMDAN ÖNCE.....	180
3. ÜRÜN TANIMI.....	180
4. GÜNLÜK KULLANIM.....	180
5. BAKIM VE TEMİZLİK.....	182
6. SORUN GİDERME.....	183
7. TÜKETİCİNİN SEÇİMLİK HAKLARI.....	184

BİZİM İÇİN ÖNEMLİSİNİZ

Bir Electrolux cihazı aldığınız için teşekkürler. Size onlarca yıllık profesyonel deneyim ve yenilik sunan bir ürün tercih ettiniz. Sizi düşünerek tasarlanan yaratıcı ve şık bir ürün. Bu ürünü her kullandığınızda, daima en iyi sonuçları alacağınızdan emin olabilirsiniz.

Electrolux'e hoş geldiniz.

Aşağıdakiler için web sitemizi ziyaret edin:



Kullanım önerileri, broşürler, sorun giderme bilgileri, servis bilgileri edinmek için:

www.electrolux.com/webservice

Ürününüzü daha iyi servis için kaydedin:

www.registerelectrolux.com



Cihazınız için Aksesuarlar, Sarf Malzemeleri ve Orijinal yedek parçalar satın alın:

www.electrolux.com/shop

MÜŞTERİ HİZMETLERİ VE SERVİS

Orijinal yedek parça kullanılmasını tavsiye ederiz.

Yetkili Servis Merkezimizle iletişim sırasında, aşağıdaki verilerin bulunduğunu kontrol edin: Model, PNC, Seri Numarası.

Bilgiler, bilgi etiketinde yazılıdır.

 Uyarı / Dikkat-Güvenlik bilgileri

 Genel bilgiler ve tavsiyeler

 Çevre ile ilgili bilgiler

Önceden haber verilmeksizin değişiklik yapma hakkı saklıdır.

1. GÜVENLİK BİLGİLERİ VE MONTAJ



UYARI!

bakın. Cihazın her kullanım veya bakımından önce Güvenlik bölümlerini dikkatle okuyun.

Güvenlik Bilgileri ve Montaj için ayrı verilen Montaj Talimatları kitapçığına

2. İLK KULLANIMDAN ÖNCE



UYARI!
Güvenlik bölümlerine bakın.

2.1 Camın kapatılması

Kaydırıcı açılmadığında ve panel kırmızı ve beyaz yanıp söndüğünde kaydırıcının içindeki cam gevşemiştir. Kaydırıcıyı açmak ve cihazı çalıştırmak için cam kapatılmalıdır.

1. Mobilya içindeki cihazın ön tarafına erişin.
2. Ön kısımdaki küçük kapağı açın ve içindeki camın gevşemediğinden emin olun.

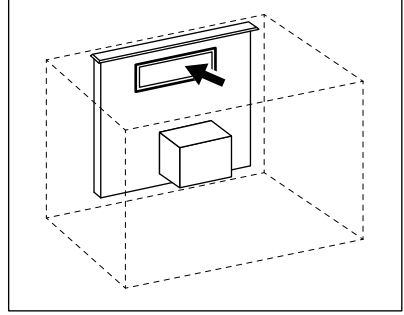

Gevşemişse kapatmak için camı yavaşça itin.

3. Cihazın önündeki kapağı kapatın. Cihaz artık kullanıma hazırdır.

3. ÜRÜN TANIMI

3.1 Kontrol paneline genel bakış

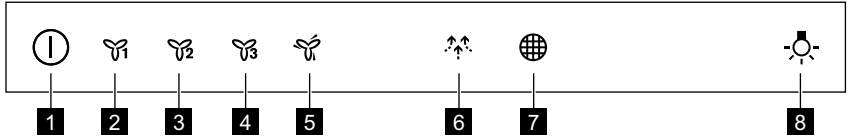

- 1 Açık / Kapalı, Aç / Kapat
- 2 Birinci motor hızı
- 3 İkinci motor hızı
- 4 Üçüncü motor hızı
- 5 Maksimum motor hızı

- 6 Breeze fonksiyonu
- 7 Filtre hatırlatıcı
- 8 Lamba

4. GÜNLÜK KULLANIM

4.1 Davlumbazın açılması ve kapatılması



UYARI!
Yaralanma veya cihazın zarar görme riski söz konusudur! Kaydırıcının üzerine ve altına pişirme kabı veya diğer nesnelere koymayın.

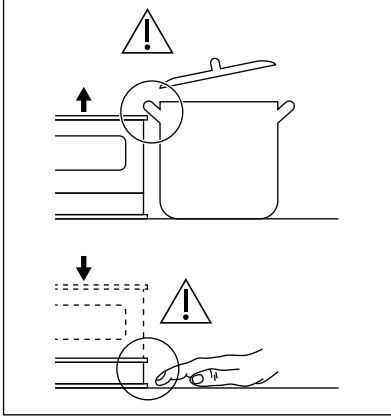

1. Kaydırıcı açılmaya başlayana kadar ① düğmesini basılı tutun. Cihaz açılır ve kaydırıcı yukarı çıkar.
2. Kaydırıcıyı kapatıp cihazı kapatmak için kaydırıcı aşağı inmeye başlayana kadar ① düğmesini basılı tutun. Davlumbazı sadece kaydırıcı durduğunda ve tamamen açık olduğunda kullanın.

4.2 Davlumbazı kullanma

Önerilen hızı aşağıdaki tabloya göre kontrol edin.

	Yiyecekleri ısıtırken kapalı tencerelerle pişirirken.
	Birden fazla pişirme bölgesinde veya brülörde kapalı kaplarda pişirme işlemi yaparken, hafifçe kızartırken.
	Kaynatma, bol miktarda yiyeceği kapaksız kızartma, birden fazla pişirme bölgesinde veya ocakta pişirme işlemi yaparken.
	Kaynatma, bol miktarda yiyeceği kapaksız kızartma işlemi yaparken ve fazla nem durumunda. Davlumbaz maksimum hızda çalışır. 8 dakika sonra cihaz önceki ayara geri döner.
	Mükemmel yemekler hazırlarken mutfağı havalandırmak için. Davlumbaz en düşük hızda çalışır. 60 dakika sonra cihaz kapanır.

Pişirme işlemi sonrası davlumbazın yaklaşık 15 dakika kadar çalışmaya devam etmesi önerilir.

Kontrol Paneli bir sensör alanıdır. Fonksiyonları etkinleştirmek için sembolere dokununuz.

Davlumbaz açıkken davlumbazı çalıştırmak için:

1. ① sembolüne basarak cihazı açın. Artık fonksiyonları etkinleştirebilirsiniz.
2. Fonksiyonu etkinleştirmek için sembole dokununuz.
3. Gerekirse, pişirme yüzeyini aydınlatmak için ışık sembolüne dokununuz.

Cihazı kapatmak için ① sembolüne yeniden basın.



4.3 Azami Motor Hızını Etkinleştirme

düğmesine bastığınızda, Azami Motor Hızı 6 dakika süreyle çalışmaya başlar. Bu sürenin ardından, cihaz önceki hız ayarlarına geri döner.

Fonksiyon etkin olduğunda, filtre alarm göstergesi yanar (beyaz).



Fonksiyon açıldığında, düğmeye ilave dokunuşun herhangi bir etkisi olmaz.



4.4 Filtre bildirimini etkinleştirme ve devre dışı bırakma

Filtre alarmı, karbon filtreyi değiştirmenizi veya temizlemenizi ve yağ filtresini temizlemenizi hatırlatır. Gres filtresinin temizlenmesi gerektiğinde, filtre göstergesi  30 saniye boyunca açık kalır (kırmızı). Karbon filtrenin değiştirilmesi veya temizlenmesi gerekiyorsa filtre göstergesi  30 saniye boyunca yanıp söner (kırmızı).

 Bakım ve temizlik bölümünde filtre alarmı kısmına bakın.

1. Kontrol panelini açın.
2. Simgelerin kapalı olduğundan emin olun.
3. Karbon filtresi bildirimini etkinleştirmek veya devre dışı bırakmak için  düğmesine 3 saniye dokununuz.

 Karbon filtresi bildirimini etkinleştirilirse, filtre simgesi  beş kez yanıp söner ().

 Karbon filtresi bildirimini devre dışı bırakılırsa, filtre simgesi  üç kez yanıp söner ().

5. BAKIM VE TEMİZLİK

5.1 Yağ filtresinin temizlenmesi

Her filtre en az ayda bir kez temizlenmelidir. Filtreler, karşı tarafta bulunan klipsler ve pimler kullanılarak takılabilir.

Filtreyi temizlemek için:

1. Açmak için kapağı çekin.

 Dikkatli olun! Kazayla çökmesini önlemek için kapağın yan taraflarında iki kanca vardır.

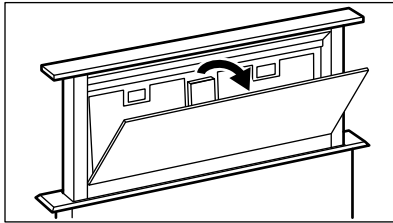

2. Davlumbazın (1) altında bulunan filtre panelindeki montaj klipsinin tutamağına basın.

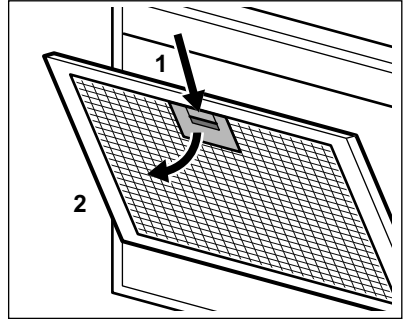

3. Filtrenin önünü hafifçe aşağı doğru eğin (2), ardından çekin. Tüm filtreler için ilk iki adımı tekrarlayın.
4. Filtreleri aşındırıcı olmayan deterjanlarla bir sünger yardımıyla temizleyin veya bulaşık makinesinde yıkayın.

 Bulaşık makinesi düşük bir sıcaklığa ve kısa bir programa ayarlanmalıdır. Yağ filtresinin rengi değişebilir, bu cihazın performansını etkilemez.

5. Filtreleri yeniden takmak için ilk iki adımı ters sıralamada yapın. Mümkünse adımları tüm filtreler için tekrarlayın.

5.2 Karbon filtrenin temizlenmesi

Karbon filtre iki ayda bir yıkanabilir.

Filtreyi çıkarmak için:

1. Yağ filtrelerini cihazdan çıkarın. Bu bölümdeki "Yağ filtresinin temizlenmesi" kısmına bakın.
2. Filtre yatağını tutan klipsleri (1), ardından filtre yatağını çıkarın (2).

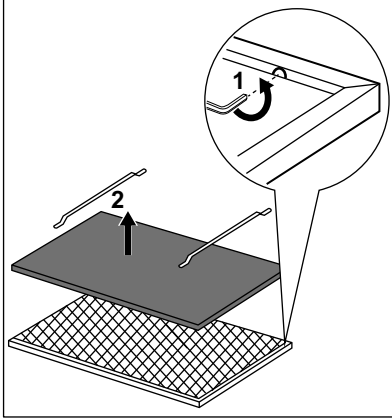

3. Filtre yatağını deterjan kullanmadan sıcak suda yıkayın veya bulaşık makinesinde yıkayın.

- i** Parlaticı veya deterjan kullanmadan bulaşık makinesini ayarlayın. Bulaşık makinesi bulaşıkla doldurulamaz.

4. Filtre yatağını kurulayın.



UYARI!

Mikrodalga işlevini fırını ön ısıtmak için kullanmayın!

5. Filtreyi takmak için bu adımları ters sıralamada yapın. Filtre yatağını her 2 yılda bir veya bez hasar gördüğünde değiştirin.

5.3 Filtre alarmı



Günlük kullanım bölümünde filtre alarmını etkinleştirme ve devreden çıkarma kısmına bakın.



Bu bölümdeki yağ filtresinin temizlenmesi kısmına bakın.



Karbon filtrenin temizlenmesi veya karbon filtrenin değiştirilmesi kısmına bakın (filtre türüne göre).

Alarmı sıfırlamak için:



düğmesine 3 saniye dokunun.

5.4 Lambanın değiştirilmesi

Bu cihaz ile birlikte bir LED lambası verilir. Bu bölüm yalnızca bir teknisyen tarafından değiştirilebilir. Herhangi bir arıza durumunda "Güvenlik Talimatları" bölümünde "Hizmet" kısmına bakın.

6. SORUN GIDERME





UYARI!

Güvenlik bölümlerine bakın.

6.1 Bu durumlarda ne yapmalı...

Sorun	Muhtemel neden	Çözüm
Makine çalışmıyor.	Cihaz güç kaynağına bağlanmamıştır ya da elektrik bağlantısı doğru şekilde yapılmamıştır.	Cihazın elektrik beslemesine doğru bir şekilde bağlı olup olmadığını kontrol edin.

Sorun	Muhtemel neden	Çözüm
Makine çalışmıyor.	Sigorta atmıştır.	Arızaya sigortanın neden olup olmadığını kontrol edin. Sigortanın tekrar tekrar atması halinde, kalifiye bir elektrikçiye danışın.
Kayırdıcıyı açamazsınız ve panel kırmızı ve beyaz yanıp söner.	Cihazın içindeki cam açık durumda.	Camı kapatın. "İlk kullanım öncesi" bölümündeki "Camı kapatma" kısmına bakın.
Lamba yanmıyor.	Lamba arızalı.	Lambayı değiştirin. "Bakım ve Temizlik" bölümüne bakın.
Cihaz yeterince buhar emmiyor.	Motor hızı görünen buharlar için yeterli değil.	Motorun hızını değiştirin.
Filtre alarmı göstergesi  açık.	Filtre alarmı açık. Yağ filtresi temizlenmelidir.	"Bakım ve temizlik" bölümünde filtre alarmı kısmına bakın.
Filtre alarm göstergesi  yanıp söner.	Filtre alarmı açık. Karbon filtre değiştirilmeli veya temizlenmelidir.	"Bakım ve temizlik" bölümünde filtre alarmı kısmına bakın.

7. TÜKETİCİNİN SEÇİMLİK HAKLARI

- Malın ayıplı olduğunun anlaşılması durumunda tüketici;
 - Satılanı geri vermeye hazır olduğunu bildirerek sözleşmeden dönme,
 - Satılanı alıkoyup ayıp oranında satış bedelinden indirim isteme,
 - Aşırı bir masraf gerektirmediği takdirde, bütün masrafları satıcıya ait olmak üzere satılanın ücretsiz onarılmasını isteme,
 - İmkân varsa, satılanın ayıpsız bir misli ile değiştirilmesini isteme, seçimli haklarından birini kullanabilir. Satıcı, tüketicinin tercih ettiği bu talebi yerine getirmekle yükümlüdür.
- Ücretsiz onarım veya malın ayıpsız misli ile değiştirilmesi hakları üretici veya ithalatçıya karşı da kullanılabilir. Bu fıkradaki hakların yerine getirilmesi konusunda satıcı, üretici ve ithalatçı müteselsilen sorumludur. Üretici veya ithalatçı, malın kendisi tarafından piyasaya sürülmesinden sonra ayıbın doğduğunu ispat ettiği takdirde sorumlu tutulmaz.
- Ücretsiz onarım veya malın ayıpsız misli ile değiştirilmesinin satıcı için orantısız güçlükleri beraberinde getirecek olması hâlinde tüketici, sözleşmeden dönme veya ayıp oranında bedelden indirim haklarından birini kullanabilir. Orantısızlığın tayininde malın ayıpsız değeri, ayıbın önemi ve diğer seçimli haklara başvurunun tüketici açısından sorun teşkil edip etmeyeceği gibi hususlar dikkate alınır.
- Ücretsiz onarım veya malın ayıpsız misli ile değiştirilmesi haklarından birinin seçilmesi durumunda bu talebin satıcıya, üreticiye veya ithalatçıya yöneltilmesinden itibaren azami otuz iş günü, konut ve tatil amaçlı taşınmazlarda ise altmış iş günü içinde yerine getirilmesi zorunludur. Ancak, bu Kanununun 58 inci maddesi uyarınca çıkarılan yönetmelik eki listede yer alan

mallara ilişkin, tüketicinin ücretsiz onarım talebi, yönetmelikte belirlenen azami tamir süresi içinde yerine getirilir. Aksi hâlde tüketici diğer seçimlik haklarını kullanmakta serbesttir.

5. Tüketicinin sözleşmeden dönme veya ayıp oranında bedelden indirim hakkını seçtiği durumlarda, ödemiş olduğu bedelin tümü veya bedelden yapılan indirim tutarı derhâl tüketiciye iade edilir.
6. Seçimlik hakların kullanılması nedeniyle ortaya çıkan tüm masraflar, tüketicinin seçtiği hakkı yerine getiren tarafça karşılanır. Tüketici bu seçimlik haklarından biri ile birlikte 11/1/2011 tarihli ve 6098 sayılı Türk Borçlar Kanunu hükümleri uyarınca tazminat da talep edebilir.

Tüketici, garantiden doğan haklarının kullanılmasında ilgili olarak çıkabilecek uyuşmazlıklarda yerleşim yerinin bulunduğu veya tüketici işleminin yapıldığı yerdeki Tüketici Hakem Heyetine veya Tüketici Mahkemesine başvurabilir.

8. ÇEVREYLE İLGİLİ BİLGİLER

Şu sembole sahip malzemeler geri dönüştürülebilir . Ambalajı geri dönüşüm için uygun konteynerlere koyun. Elektrikli ve elektronik cihaz atıklarının geri dönüşümüne ve çevre ve insan sağlığının korunmasına yardımcı

olun. Ev atığı sembolü  bulunan cihazları atmayın. Ürünü yerel geri dönüşüm tesislerinize gönderin ya da belediye ile irtibata geçin.

AEEE Yönetmeliğine Uygundur.

ЗМІСТ

1. ІНФОРМАЦІЯ ПРО БЕЗПЕКУ І ВСТАНОВЛЕННЯ.....	186
2. ПЕРЕД ПЕРШИМ ВИКОРИСТАННЯМ.....	187
3. ОПИС ВИРОБУ.....	187
4. ЩОДЕННЕ ВИКОРИСТАННЯ.....	187
5. ДОГЛЯД ТА ЧИСТКА.....	189
6. УСУНЕННЯ ПРОБЛЕМ.....	190

З ДУМКОЮ ПРО ВАС

Дякуємо за придбання приладу Electrolux. Вибраний вами виріб є результатом поєднання багаторічного професійного досвіду та новітніх технологій. Оригінальний і стильний – сконструйований із думкою про вас. Користуючись ним, ви завжди отримуватимете найкращий результат. Компанія Electrolux вітає вас!

Відвідайте наш веб-сайт:



Поради з використання, брошури, інструкції з усунення несправностей, сервісна інформація:

www.electrolux.com/webselfservice



Зареєструйте виріб, щоб отримати покращене обслуговування:

www.registerelectrolux.com



Придбання приладдя, витратних матеріалів та оригінальних запчастин для вашого приладу:

www.electrolux.com/shop

РОБОТА З КЛІЄНТАМИ ТА СЕРВІСНЕ ОБСЛУГОВУВАННЯ

Рекомендується використовувати оригінальні запчастини.

У разі звертання до сервісного центру необхідно мати наступну інформацію: модель, номер виробу (PNC), серійний номер.

Цю інформацію можна знайти на таблиці з технічними даними.

 **Увага!** Важлива інформація з техніки безпеки

 Загальна інформація й рекомендації

 Інформація щодо захисту навколишнього середовища

Може змінитися без оповіщення.

1. ІНФОРМАЦІЯ ПРО БЕЗПЕКУ І ВСТАНОВЛЕННЯ



ПОПЕРЕДЖЕННЯ!

Інформацію про безпеку та встановлення див. в окремому буклеті

інструкції зі встановлення. Перед використанням чи обслуговуванням приладу уважно прочитайте розділи щодо безпеки.

2. ПЕРЕД ПЕРШИМ ВИКОРИСТАННЯМ



ПОПЕРЕДЖЕННЯ!

Див. розділи з інформацією щодо техніки безпеки.

2.1 Закривання скла

Якщо слайдер не відкривається і панель мигтить червоним та білим, це означає, що скло всередині слайдера ослаблено. Для відкривання слайдера і роботи приладу скло має бути закритим.

1. Дістаньтеся передньої сторони приладу всередині меблів.
2. Відкрийте маленьку кришку спереду і переконайтеся, що скло всередині не ослаблено.

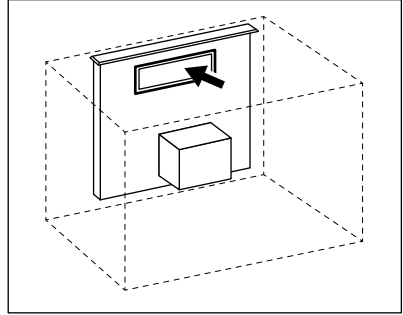

Акуратно натисніть на скло, якщо воно ослаблено, щоб закрити його.

3. Закрийте дверцята спереду приладу.

Прилад готовий до роботи.

3. ОПИС ВИРОБУ

3.1 Огляд панелі керування

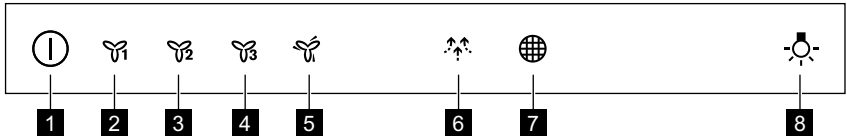

- 1 Увімк. / Вимк., Відкрити/ Закрити
- 2 Перша швидкість двигуна
- 3 Друга швидкість двигуна
- 4 Третя швидкість двигуна
- 5 Максимальна швидкість двигуна

- 6 Функція «Breeze»
- 7 Нагадування про фільтр
- 8 Лампа

4. ЩОДЕННЕ ВИКОРИСТАННЯ



4.1 Відкривання і закривання витяжки



ПОПЕРЕДЖЕННЯ!

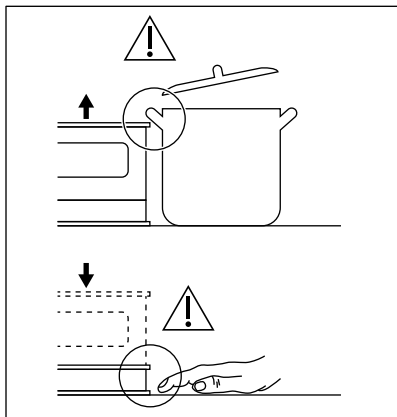



Існує ризик травмування або пошкодження приладу! Не ставте посуд або інші предмети на слайдер або під ним.





1. Натисніть і утримуйте , доки слайдер не почне відкриватися. Прилад вмикається і слайдер піднімається вгору.
2. Щоб закрити слайдер і вимкнути прилад, натисніть і утримуйте , поки слайдер не почне опускатися. Використовуйте витяжку лише тоді, коли слайдер зупиниться і буде повністю відкритий.

4.2 Користування витяжкою

Перевірте рекомендовану швидкість відповідно до таблиці нижче.



	Нагрівання їжі, готування у накритому кришкою посуді.
	Готування у посуді з кришкою на декількох зонах нагрівання або конфорках, лагідне обсмажування.
	Варіння, смаження великої кількості їжі без кришки, готування на декількох зонах нагрівання або конфорках.
	Варіння, смаження великої кількості їжі без кришки, висока вологість. Витяжка працює на максимальній швидкості. Через 8 хвилин прилад повертається до попереднього налаштування.
	Лагідне готування, для вентиляції кухні. Витяжка працює на найнижчій швидкості. Через 60 хвилин прилад вимикається.

 Рекоменується залишати витяжку працювати протягом приблизно 15 хвилин після готування.

 Панель керування у приладі сенсорна. Торкніться символів, щоб активувати функції.

Для керування витяжкою, коли витяжка відкрита:

1. Увімкніть прилад, натиснувши символ .
2. Тепер можна активувати функції.
2. Для активації функції торкніться символу.

3. За необхідності торкніться символу освітлення , щоб підсвітити варильну поверхню. Щоб вимкнути прилад, знову натисніть символ .



4.3 Увімкнення максимальної швидкості двигуна

При натисненні кнопки  двигун починає працювати на максимальній швидкості протягом 6 хвилин. Після цього прилад повертається до попереднього налаштування швидкості.

i Коли ця функція увімкнена, індикатор попередження про фільтр  увімкнено (білий).

i Коли ця функція увімкнена, додаткове торкання кнопки  не діє.

4.4 Увімкнення й вимкнення повідомлення про фільтр

Попередження про фільтр нагадує про необхідність заміни або очищення вугільного фільтра та очищення жирового фільтра. Якщо потрібно очистити жировий фільтр, протягом 30 секунд світиться індикатор  (білий). Якщо потрібно замінити або очистити вугільний фільтр, протягом 30 секунд мигтить індикатор  (білий).

i Див. «Попередження про фільтр» у розділі «Догляд та чистка».

1. Увімкніть панель керування.
2. Переконайтеся, що значки не світяться.
3. Для увімкнення чи вимкнення повідомлення про вугільний фільтр торкніться  протягом 3 секунд.

i Якщо повідомлення про вугільний фільтр увімкнено, значок фільтра  мигтить (білий) п'ять разів.

i Якщо повідомлення про вугільний фільтр вимкнено, значок фільтра  мигтить (білий) три рази.

5. ДОГЛЯД ТА ЧИСТКА

5.1 Очищення жирового фільтра

Кожен фільтр необхідно чистити принаймні раз на місяць. Фільтри встановлені з використанням затискачів і штифтів на протилежній стороні.

Щоб очистити фільтр, виконайте такі дії:

1. Потягніть кришку, щоб відкрити її.

i Будьте обережні! Для запобігання випадковому падінню кришка має два гачки по боках.

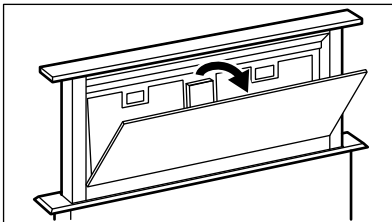

2. Натисніть ручку затискача кріплення на панелі фільтра під витяжкою (1).

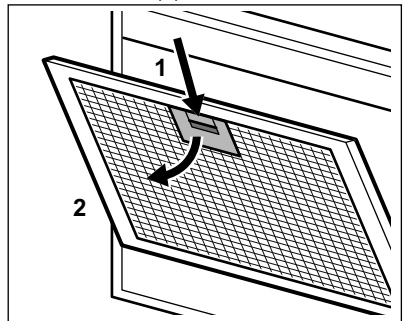

3. Злегка нахиліть передню частину фільтра вниз (2), потім потягніть. Повторіть перші два кроки для всіх фільтрів.
4. Очистіть фільтри губкою з неабразивними миючими засобами або вимийте в посудомийній машині.

- i** У посудомийній машині потрібно встановити низьку температуру і короткий цикл миття. Жировий фільтр може знебарвитися, що не впливає на ефективність роботи приладу.

5. Щоб встановити фільтри на місце, повторіть перші два кроки в зворотному порядку.

Повторіть кроки для всіх фільтрів, якщо застосовується.

5.2 Очищення вугільного фільтра

Вугільний фільтр можна мити один раз на два місяці.

Щоб зняти фільтр:

1. Зніміть жирові фільтри з приладу. Зверніться до розділу «Очищення жирового фільтра» у цій главі.
2. Зніміть затискачі, що утримують фільтруючу основу (1), а потім саму фільтруючу основу (2).

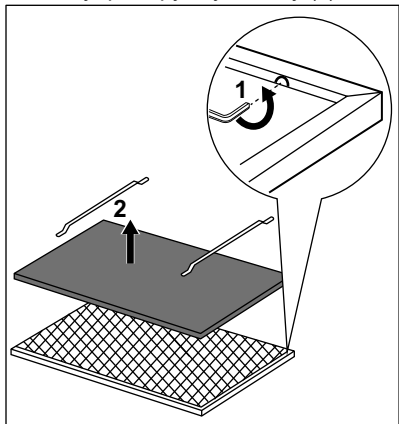

3. Промийте фільтруючу основу під гарячою водою без миючих засобів або вимийте її у посудомийній машині.

- i** Посудомийна машина не повинна використовувати ополіскувач або інші миючі засоби. У посудомийній машині не повинно бути посуду.

4. Висушіть фільтруючу основу.



ПОПЕРЕДЖЕННЯ!
Не сушіть фільтруючу основу в духовій шафі!

5. Щоб встановити фільтр, повторіть усі кроки в зворотному порядку. Замініть фільтруючу основу кожні 2 роки або у випадку пошкодження тканини.

5.3 Попередження про фільтр



Див. «Увімкнення й вимкнення попередження про фільтр» в розділі «Щоденне використання».



Зверніться до розділу «Очищення жирового фільтра» у цьому розділі.



Зверніться до розділу «Очищення вугільного фільтра» або «Заміна вугільного фільтра» (залежить від типу фільтра).

Для скидання сигналу попередження виконайте такі дії.

Торкніться  протягом 3 секунд.

5.4 Заміна лампи

Прилад постачається із світлодіодною лампою. Цю деталь може замінювати лише кваліфікований спеціаліст. У випадку будь-якої несправності зверніться до розділу «Сервіс» глави «Інструкції щодо безпеки».

6. УСУНЕННЯ ПРОБЛЕМ





ПОПЕРЕДЖЕННЯ!
Див. розділи з інформацією щодо техніки безпеки.

6.1 Необхідні дії в разі виникнення проблем

Несправність	Можлива причина	Вирішення
Не вдається увімкнути прилад.	Прилад не під'єднано до мережі живлення або під'єднано неправильно.	Переконайтеся, що прилад правильно під'єднаний до мережі.
Не вдається увімкнути прилад.	Запобіжник перегорів.	Переконайтеся, що запобіжник є причиною несправності. Якщо запобіжник перегорить ще раз, зверніться до кваліфікованого електрика.
Слайдер не відкривається і панель мигтить червоним та білим.	Скло всередині приладу відкрито.	Закрийте скло. Див. розділ «Закривання скла» і «Перед першим користуванням».
Лампа не працює.	Лампа несправна.	Замініть лампу. Див. розділ «Догляд та чищення».
Прилад не поглинає достатньо парів.	Швидкість двигуна не відповідає утворюваній парі.	Змініть швидкість двигуна.
Світиться індикатор попередження про фільтр  .	Світиться попередження про фільтр. Потрібно очистити жировий фільтр.	Див. попередження про фільтр у розділі «Догляд та чищення».
Мигтить індикатор попередження про фільтр  .	Світиться попередження про фільтр. Необхідно замінити або очистити вугільний фільтр.	Див. попередження про фільтр у розділі «Догляд та чищення».



7. ОХОРОНА ДОВКІЛЛЯ

Здавайте на повторну переробку матеріали, позначені відповідним символом . Викидайте упаковку у відповідні контейнери для вторинної сировини. Допоможіть захистити навколишнє середовище та здоров'я інших людей і забезпечити вторинну переробку електричних і електронних

приладів. Не викидайте прилади, позначені відповідним символом , разом з іншим домашнім сміттям. Поверніть продукт до заводу із вторинної переробки у вашій місцевості або зверніться до місцевих муніципальних органів влади.

7. المخاوف البيئية

من المخلفات المنزلية الأخرى. ومن ثم قم بإعادة المنتج إلى الجهة المسؤولة عن إعادة التصنيع بمنطقتك أو اتصل بالمجلس المحلي التابع له.

أعد تدوير المواد التي تحمل الرمز . ضع الأغلفة في حاوية مناسبة لإعادة التدوير. ساعد في حماية البيئة والصحة الإنسانية وقم بإعادة تصنيع مخلفات الأجهزة الإلكترونية والكهربائية. لا تتخلص من الأجهزة التي تحمل رمز  مع غيرها

3. اغسل طبقة الترشيح في ماء ساخن دون استخدام منظفات أو اغسلها في غسالة الأطباق.



راجع قسم تنظيف فلتر الدهون في هذا الفصل.

4. قم بإعداد غسالة الأطباق على ألا يشمل الغسيل الشطف أو وجود منظفات. ولا يجوز ملء الغسالة بالأطباق.



راجع قسم تنظيف فلتر الفحم أو استبدال فلتر الفحم (حسب نوع الفلتر).



4. قم بتجفيف طبقة الترشيح.

إعادة ضبط الإنذار:

المس لمدة 3 ثوانٍ.



تحذير
لا تقم باستخدام الفرن على طبقة الترشيح!

5.4 استبدال المصباح

يرفوق مع هذا الجهاز مصباح LED. لا يمكن استبدال هذا الجزء إلا بواسطة فني. في حالة وجود أي عطل، ارجع إلى قسم "الخدمة" في فصل "تعليمات السلامة".

5. لتركيب الفلتر، اتبع الخطوات بالترتيب العكسي.

استبدل طبقة الترشيح مرة كل سنتين أو عندما يتلف نسيج القماش.

5.3 إنذار الفلتر

راجع تنشيط أو تعطيل إنذار الفلتر في فصل الاستخدام اليومي.



6. استكشاف الأخطاء وإصلاحها

تحذير
راجع فصول الأمان.



6.1 ماذا تفعل إذا حدث...

المشكلة	السبب المحتمل	الإصلاح
تعذر تفعيل الجهاز.	الجهاز غير متصل بمصدر الكهرباء أو أنه متصل بشكل غير صحيح.	تأكد مما إذا كان الموقد متصلاً بشكل صحيح بمصدر الكهرباء.
تعذر تفعيل الجهاز.	المنصهر تالف.	تأكد مما إذا كان المنصهر هو سبب الخلل الوظيفي. إذا تتابع احتراق المنصهر مراراً وتكراراً، اتصل بالكهربائي المختص.
لا يمكنك فتح الحامل المنزلق وتومض اللوحة باللونين الأحمر والأبيض.	يتم فتح الزجاج داخل الجهاز.	قم بإغلاق الزجاج. قم بالرجوع إلى "غلق الزجاج" في فصل "ما قبل الاستخدام الأول".
المصباح لا يعمل.	المصباح معيب.	استبدل المصباح. راجع فصل "العناية والتنظيف".
الجهاز لا يمتص مقدار كافٍ من الأبخرة.	سرعة المحرك غير كافية مقارنة بالأبخرة المتصاعدة.	تغيير سرعة المحرك.
مؤشر إنذار الفلتر يعمل.	إنذار الفلتر يعمل. يجب تنظيف فلتر الدهون.	راجع إنذار الفلتر في فصل "العناية والتنظيف".
مؤشر إنذار الفلتر يومض.	إنذار الفلتر يعمل. يجب استبدال فلتر دقائق الفحم أو تنظيفه.	راجع إنذار الفلتر في فصل "العناية والتنظيف".

إذا كان تنبيه فلتر الفحم يعمل،
تومض أيقونة فلتر باللون
(الأبيض) خمس مرات.



إذا كان تنبيه فلتر الفحم لا يعمل،
تومض أيقونة فلتر باللون
(الأبيض) ثلاث مرات.



على اللون (الأبيض) لمدة 30 ثانية إذا وجب
تنظيف فلتر الدهون. يومض مؤشر فلتر باللون
(الأبيض) لمدة 30 ثانية إذا كان يجب استبدال فلتر
الفحم أو تنظيفه.

راجع إنذار الفلتر في فصل العناية
والتنظيف.



1. قم بتشغيل لوحة التحكم.
2. تأكد من أن الأيقونات تم إيقافها.
3. لتنشيط تنبيه فلتر الفحم أو تعطيله، المس زر
لمدة 3 ثوانٍ.

5. العناية والتنظيف

5.1 تنظيف فلتر الدهون

يجب تنظيف كل فلتر مرة واحدة شهرياً على
الأقل. يتم تثبيت الفلاتر باستخدام مشابك تثبيت
ودبابيس على الجهة المقابلة.

تنظيف الفلتر:

1. اسحب الغطاء لفتحه.

انتبه! لمنع الانهيار العارض، يكون
هناك مشبكان على الجانب.

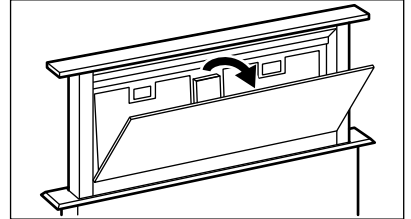

2. اضغط على مقبض مشبك التثبيت على لوحة
الفلتر الموجودة أسفل المدخنة (1).

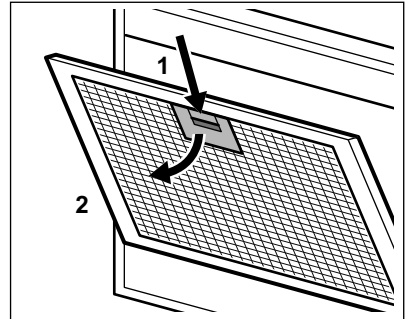

3. قم بلف الجزء الأمامي من الفلتر إلى الأسفل
قليلاً (2)، ثم اسحبه.
كرر الخطواتين مع جميع الفلاتر.

4. قم بتنظيف الفلاتر باستخدام إسفنجة ومادة
منظفة غير كاشطة أو غسلها في غسالة
الصحون.

يجب ضبط غسالة الصحون على
درجة حرارة منخفضة ودورة
قصيرة. قد يتغير لون فلتر الدهون،
ولكن هذا لن يؤثر على أداء
الجهاز.



5. لتركيب الفلاتر مرة أخرى، اتبع الخطواتين
السابقتين بالترتيب العكسي.
كرر الخطوات مع جميع الفلاتر إن أمكن.

5.2 تنظيف فلتر الفحم

يمكن غسل فلتر الفحم مرة واحدة في شهرين.
لازالة الفلتر:

1. قم بإزالة فلاتر الدهون من الجهاز.
راجع قسم "تنظيف فلتر الدهون" في هذا
الفصل.

2. قم بإزالة المشابك التي تثبت طبقة الترشيح
(1)، ثم قم بإزالة طبقة الترشيح (2).

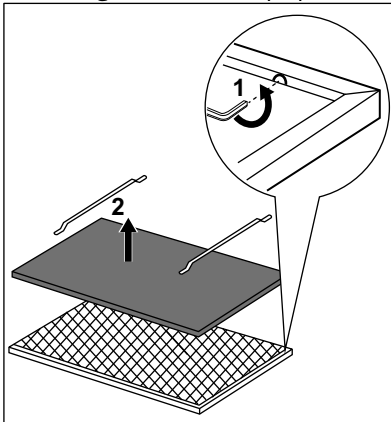

1. قم بالضغط المستمر على ① حتى يبدأ الحامل المنزلق في الفتح. يبدأ الجهاز في العمل ويصعد الحامل المنزلق لأعلى.
2. لغلاق الحامل المنزلق وإيقاف تشغيل الجهاز قم بالضغط المستمر على ① حتى يبدأ الحامل المنزلق في النزول لأسفل. استخدم المدخنة فقط عندما يتوقف الحامل المنزلق ويصبح مفتوحاً تماماً.

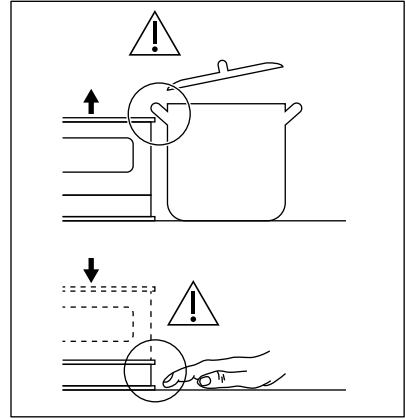

4.2 استخدام المدخنة

تحقق من السرعة الموصى بها وفقاً للجدول أدناه.

أثناء تسخين الطعام أو طهيهِ مع تغطية الأواني.	🌿 ₁
أثناء الطهي مع تغطية الأواني على مناطق طهي أو شعلات متعددة، قلي خفيف.	🌿 ₂
أثناء الغليان، تحمير كميات كبيرة من الطعام بدون غطاء، طهي على مناطق طهي أو شعلات متعددة.	🌿 ₃
أثناء الغليان، تحمير كميات كبيرة من الطعام بدون غطاء، رطوبة كبيرة. المدخنة تعمل على أقصى سرعة. بعد 8 دقائق، يعود الجهاز إلى الإعداد السابق.	🌿
أثناء الطهي الطفيف، لتهوية المطبخ. المدخنة تعمل على أقل سرعة. بعد 60 دقيقة، يتوقف الجهاز عن العمل.	⬆️⬆️

4.3 تنشيط الحد الأقصى الأقصى لسرعة المحرك

عندما تضغط على الزر 🌿، يبدأ الحد الأقصى لسرعة المحرك في العمل لمدة ست دقائق. بعد تلك الفترة، يعود الجهاز إلى إعدادات السرعة السابقة.

عندما تكون الوظيفة نشطة، فإن مؤشر إنذار الفلتر 🌿 يعمل على اللون الأبيض.

عندما تعمل الوظيفة، فإن اللمس الإضافي على الزر 🌿 لا يكون له أية آثار.

4.4 تنشيط وتعطيل تنبيه الفلتر.

يعمل إنذار الفلتر على تذكيرك بتغيير فلتر الفحم أو تنظيفه وتنظيف فلتر الدهون. يعمل مؤشر فلتر

يوصى بترك المدخنة تعمل لمدة 15 دقيقة تقريباً بعد الطهي. **i**

تتميز لوحة التحكم بمجال استشعار. المس الرموز لتنشيط الوظائف. **i**

لتشغيل المدخنة عندما تكون المدخنة مفتوحة:

1. شغّل الجهاز بالضغط على الرمز ①. يمكنك الآن تنشيط الوظائف:
 2. لتنشيط الوظيفة، المس الرمز.
 3. إذا لزم الأمر، اضغط على رمز الإضاءة 🌿 لإضاءة سطح الطهي.
- لإيقاف تشغيل الجهاز، اضغط على الرمز ① مرة أخرى.

قم برفع الزجاج برفق إذا ما انفك من أجل إغلاقه.
3. قم بقلب الغطاء الموجود أمام الجهاز. الجهاز جاهز الآن للاستخدام.

2.1 إغلاق الزجاج

عندما لا يفتح الجزء المنزلق وتومض الخلية باللون الأحمر والأبيض فإن الزجاج الموجود بالداخل يصبح متفككا. يجب أن يعلق الزجاج لكي يتم فتح الحامل المنزلق وتشغيل الجهاز.

1. الوصول للجانب الأمامي من الجهاز داخل الأثاث.
2. قم بفتح الغطاء الصغير وتأكد من أن الزجاج الموجود بالداخل ليس متفككا.

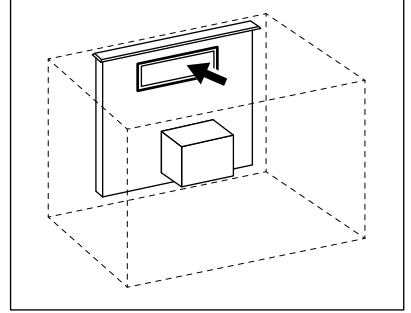

3. وصف المنتج

3.1 عرض لوحة التحكم

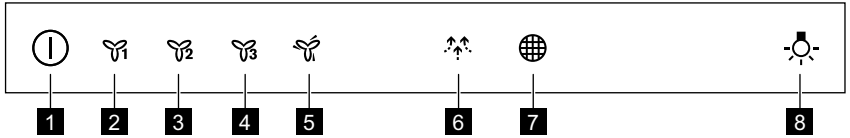

6 وظيفة طرد رماد الموقد

7 منبه الفلتر

8 مصباح

1 تشغيل / إيقاف، فتح / إغلاق

2 سرعة المحرك الأولى

3 سرعة المحرك الثانية

4 سرعة المحرك الثالثة

5 أقصى سرعة للمحرك

4. الاستخدام اليومي

4.1 فتح وإغلاق المدخنة

تحذير
خطر التعرض للإصابة أو إتلاف الجهاز! لا تضع أية أوان أو أشياء أخرى أعلى وأسفل الحامل المنزلق.



المحتويات

1. معلومات الأمان والتركيب 197
2. قبل الاستخدام الأول 197
3. وصف المنتج 196
4. الاستخدام اليومي 196
5. العناية والتنظيف 194
6. استكشاف الأخطاء وإصلاحها 193

نحن نفكر فيك

نشكرك على شراء أحد أجهزة Electrolux. لقد اخترت منتجاً يتميز بعقود من الخبرة والابتكار الاحترافي. فهو مبتكر وأنيق ومصمم خصيصاً لتلبية احتياجاتك الخاصة. عند استخدامك له، يمكنك الشعور بالأمان لمعرفتك بأنك ستحصل على نتائج رائعة كل مرة. مرحباً بكم في Electrolux. تفضلوا بزيارة موقعنا الإلكتروني من أجل:

للحصول على نصائح الاستخدام والكتيبات الترويجية ومستكشف المشاكل ومعلومات الخدمة:
www.electrolux.com/webselfservice



تسجيل المنتج للحصول على خدمة أفضل:
www.registerelectrolux.com



بادر بشراء الملحقات والمواد الاستهلاكية وقطع الغيار الأصلية لجهازك:
www.electrolux.com/shop



رعاية وخدمة العملاء

احرص دائماً على استخدام قطع الغيار الأصلية فقط. عند الاتصال بمركز الخدمة المعتمد، تأكد من توفر المعلومات التالية لديك: الموديل، PNC، الرقم المسلسل.

يمكن العثور على المعلومات على لوحة القياس.

⚠ معلومات تحذيرية / تنبيهية متعلقة بالسلامة

ⓘ تعليمات عامة ونصائح

🌱 التعليمات البيئية

عرضة للتغيير بدون إشعار

1. معلومات الأمان والتركيب

فصول الأمان بعناية قبل أي استخدام أو أية صيانة للجهاز.

تحذير



قم بالرجوع إلى كتيب تعليمات التركيب المنفصلة للحصول على معلومات الأمان والتركيب. اقرأ

2. قبل الاستخدام الأول

تحذير
 راجع فصول الأمان.



www.electrolux.com/shop



867351210-A-482019

