

► FFB52910ZM

BG	Ръководство за употреба	2
	Съдомиялна машина	
CS	Návod k použití	28
	Myčka nádobí	
ET	Kasutusjuhend	51
	Nõudepesumasin	

USER MANUAL



AEG

СЪДЪРЖАНИЕ

1. ИНФОРМАЦИЯ ЗА БЕЗОПАСНОСТ.....	3
2. ИНСТРУКЦИИ ЗА БЕЗОПАСНОСТ.....	4
3. ОПИСАНИЕ НА ПРОДУКТА.....	6
4. КОМАНДНО ТАБЛО.....	7
5. ПРОГРАМИ.....	8
6. НАСТРОЙКИ.....	10
7. ОПЦИИ.....	13
8. ПРЕДИ ПЪРВОНАЧАЛНА УПОТРЕБА.....	14
9. ВСЕКИДНЕВНА УПОТРЕБА.....	15
10. ПРЕПОРЪКИ И СЪВЕТИ.....	17
11. ГРИЖИ И ПОЧИСТВАНЕ.....	19
12. ОТСТРАНЯВАНЕ НА НЕИЗПРАВНОСТИ.....	22
13. ПРОДУКТОВ ФИШ.....	26
14. ДОПЪЛНИТЕЛНА ТЕХНИЧЕСКА ИНФОРМАЦИЯ.....	27

ЗА ОТЛИЧНИ РЕЗУЛТАТИ

Благодарим, че избрахте този продукт на AEG. Ние го създадохме, за да ви предоставим безупречна експлоатация в продължение на много години с иновативни технологии, които ни помагат да направим живота по-лесен - функции, които не можете да откриете при обикновените уреди. Отделете няколко минути за прочит, за да се възползвате от уреда по най-добрия начин.

Посетете нашия уебсайт, за да:



Получите полезни съвети, брошури, отстраняване на неизправности, сервизна информация:

www.aeg.com/webselfservice



Регистрирайте своя продукт за по-добро обслужване:

www.registreaeg.com



Купите аксесоари, консумативи и оригинални резервни части за вашия уред:

www.aeg.com/shop

ГРИЖИ ЗА КЛИЕНТА И ОБСЛУЖВАНЕ

Препоръчваме използването на оригинални резервни части.

Когато се свързвате с нашия оторизиран отдел "Обслужване", трябва да имате под ръка следната информация: Модел, PNC (номер на продукт), сериен номер.

Информацията можете да намерите на табелката с данни.

 Предупреждение / Внимание-Важна информация за безопасност

 Обща информация и съвети

 Информация за опазване на околната среда

Запазваме си правото на изменения.

1. ⚠ ИНФОРМАЦИЯ ЗА БЕЗОПАСНОСТ

Внимателно прочетете предоставените инструкции преди инсталиране и употреба на уреда.

Производителят не е отговорен за контузии или наранявания в резултат на неправилна инсталация или употреба. Винаги дръжте инструкциите на безопасно и лесно за достъп място за справка в бъдеще.

1.1 Безопасност за децата и хората с ограничени способности

- Този уред може да бъде използван от деца над 8 годишна възраст, както и лица с намалени физически, сетивни и умствени възможности или лица без опит и познания, само ако те са под наблюдение или бъдат инструктирани относно безопасната употреба на уреда и възможните рискове.
- Деца между 3- и 8-годишна възраст и хора с тежки или комплексни увреждания трябва да се държат далеч от уреда, освен ако не са под постоянно наблюдение.
- Деца под 3-годишна възраст трябва да се държат далеч от уреда, освен ако не са под постоянно наблюдение.
- Не позволявайте на деца да си играят с уреда.
- Пазете препарати далеч от деца.
- Пазете децата и домашните любимци далеч от уреда, когато вратичката е отворена.
- Деца няма да извършват почистване или поддръжка на уреда без надзор.

1.2 Основна безопасност

- Този уред е предназначен за употреба в домашни условия и подобни приложения като:

- селскостопански къщи; кухненски зони за персонал в магазини, офиси и други работни места;
- от клиенти в хотели, мотели, места за отдих и други места за живеене.
- Не променяйте спецификациите на уреда.
- Работното водно налягане (минимум и максимум) трябва да е между 0.5 (0.05) / 8 (0.8) bar (MPa)
- Спазвайте максималният брой от 14 места за настройка.
- Ако хранващият кабел е повреден, той трябва да се смени от производителя, оторизиран сервизен център или лица със сходна квалификация, за да се избегне опасност.
- Сложете посудата в коша за посуда с остриите крайща надолу или ги сложете в чекмеджето за посуда в хоризонтална позиция с остриите крайща надолу.
- Не оставяйте уреда с отворена вратичка и без надзор, за да предотвратите инцидентно стъпване в него.
- Преди обслужване на уреда го изключете и извадете щепсела от хранващия контакт.
- Не почиствайте уреда чрез пръскане с вода под налягане и/или пара.
- Ако уреда има вентилационни отвори в основата те трябва да се покрият напр. с килим.
- Този уред трябва да се свърже към водопровода посредством предоставения нов комплект маркучи. Старият комплект маркучи не трябва да се използва повторно.

2. ИНСТРУКЦИИ ЗА БЕЗОПАСНОСТ

2.1 Монтаж



ВНИМАНИЕ!

Само квалифициран човек може да извърши монтажа на уреда.

- Премахнете всички опаковки.
- Не монтирайте и не използвайте повреден уред.
- Следвайте инструкциите за инсталиране, приложени към уреда.

- Винаги внимавайте, когато местите уреда, тъй като е тежък. Винаги използвайте предпазни ръкавици и затворени обувки.
- Не инсталирайте и не използвайте уреда на места, където температурата е под 0 °С.
- Монтирайте уреда на безопасно и подходящо място, което отговаря на монтажните изисквания.

2.2 Електрическа връзка



ВНИМАНИЕ!

Риск от пожар или токов удар.

- Уредът трябва да е заземен.
- Уверете се, че параметрите на табелката с технически данни са съвместими с електрическите данни на захранващата мрежа.
- Винаги използвайте правилно монтиран контакт със защита от токов удар.
- Не използвайте разклонители или адаптери с много входове.
- Внимавайте да не повредите захранващия щепсел и захранващия кабел. Ако захранващият кабел трябва да бъде подменен, това трябва да бъде извършено от нашия оторизиран сервизен център.
- Свържете кабела за захранването към контакта единствено в края на инсталацията. Уверете се, че щепселът за захранване е достъпен след инсталирането.
- Не издърпвайте захранващия кабел, за да изключите уреда. Винаги издърпвайте щепсела.
- Уредът съответства на Директивите на Е.Е.С.
- Само в ОК и Ирландия. Този уред е снабден с захранващ 13-амперов контакт. Ако се налага да смените предпазителя на захранващия кабел, използвайте 13-амперов ASTA (BS 1362) предпазител.

2.3 Водно съединение

- Не нанасяйте щети по маркучите за вода.
- Преди свързване с нови тръби, неизползвани от дълго време

- такива, където са правени ремонти или с прикачени нови устройства (водомери, и т.н.), оставете водата да тече, докато не се избистри.
- Уверете се, че няма видими течове по време на и след първото използване на уреда.
- Маркучът за подаване на вода има предпазен вентил и обшивка с вътрешен захранващ кабел.

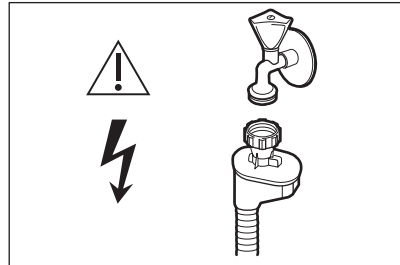

ВНИМАНИЕ!

Опасно напрежение.

- Ако маркучът за подаване на вода е повреден, незабавно затворете водния клапан и изключете щепсела от контакта. За подмяна на маркуча за подаване на вода се свържете с оторизирания сервизен център.

2.4 Употреба

- Не поставяйте запалителни материали или предмети, които са напоени със запалителни материали, в уреда, в близост до него или върху него.
- Препаратите за съдомиялни машини са опасни. Следвайте инструкциите върху опаковката на перилния препарат.
- Не поглъщайте и не използвайте за други цели водата от уреда.
- Не изваждайте съдовете от уреда, докато програмата не приключи. По съдовете може да остане известно количество препарат.
- Не сядайте и не стъпвайте върху отворената вратичка на уреда.
- Уредът може да изпусне гореща пара, ако отворите вратичката по време на програма.

2.5 Обслужване

- За поправка на уреда се свържете с оторизиран сервизен център.
- Използвайте само оригинални резервни части.

2.6 Изхвърляне



ВНИМАНИЕ!
Риск от нараняване или задушаване.

- Изключете уреда от електрозахранването.
- Отрежете захранващия кабел и го изхвърлете.
- Отстранете ключалката на вратичката, за да не могат деца и домашни любимци да се заключат в уреда.

3. ОПИСАНИЕ НА ПРОДУКТА

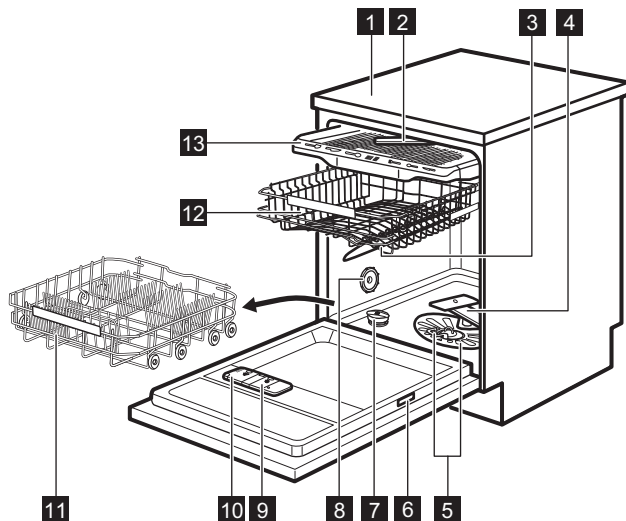





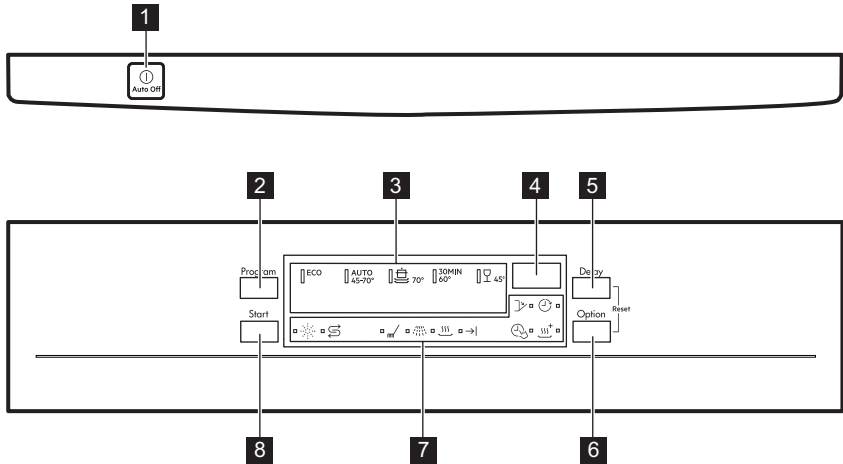

- | | |
|--------------------------------------|--|
| 1 Работен плот | 9 Отделение за препарат за изплакване |
| 2 Най-горно разпръскващо рамо | 10 Дозатор за препарат |
| 3 Горно разпръскващо рамо | 11 Долна кошница |
| 4 Долно разпръскващо рамо | 12 Горна кошница |
| 5 Филтри | 13 Чекмедже за прибори |
| 6 Табелка с технически данни | |
| 7 Резервоар за сол | |
| 8 Отдушник | |





4. КОМАНДНО ТАБЛО



- | | |
|-----------------------------------|------------------------------|
| 1 Бутон за вкл./изкл. | 6 бутон Option |
| 2 бутон Program | 7 Индикатори |
| 3 Индикатори на програмите | 8 бутон Start |
| 4 Екран | |
| 5 бутон Delay | |

4.1 Индикатори

Индикатор	Описание
	Индикатор за сол. Включва се, когато контейнерът за сол има нужда от зареждане. Той не свети докато се изпълнява програмата.
	Индикатор за препарат за изплакване. Включва се, когато дозаторът за изплакване има нужда от зареждане. Той не свети докато се изпълнява програмата.
	Индикатор за фаза пране. Включва се, когато се изпълнява фазата на измиване.
	Индикатор за фаза изплакване. Включва се, когато се изпълнява фазата на изплакване.
	Индикатор за фаза сушене. Включва се, когато се изпълнява фазата на сушене.
	Индикатор за край. Светва, когато програмата завърши.

Индикатор	Описание
	Индикатор за вратата. Включва се, когато вратичката е отворена или не е затворена правилно.
	индикатор Delay.
	индикатор TimeSaver.
	индикатор XtraDry.

5. ПРОГРАМИ

Поредността на програмите в таблицата може да не отразява



тяхната поредност на контролния панел.

Програма	Степен на замърсяване Тип зареждане	Фази на програмата	Опции
ECO 1)	<ul style="list-style-type: none"> • Нормално замърсяване • Чинии и прибори 	<ul style="list-style-type: none"> • Предварително измиване • Миене 50 °C • Изплаквания • Сушене 	<ul style="list-style-type: none"> • XtraDry
AUTO SENSE 2)	<ul style="list-style-type: none"> • Всички • Чинии, прибори, тенджери и тигани 	<ul style="list-style-type: none"> • Предварително измиване • Миене от 45°C до 70°C • Изплаквания • Сушене 	<ul style="list-style-type: none"> • XtraDry
 3)	<ul style="list-style-type: none"> • Силно замърсяване • Чинии, прибори, тенджери и тигани 	<ul style="list-style-type: none"> • Предварително измиване • Миене 70 °C • Изплаквания • Сушене 	<ul style="list-style-type: none"> • TimeSaver • XtraDry
30MIN 4)	<ul style="list-style-type: none"> • Леко замърсяване • Чинии и прибори 	<ul style="list-style-type: none"> • Миене 60 °C • Изплаквания 	<ul style="list-style-type: none"> • XtraDry

Програма	Степен на замърсяване Тип зареждане	Фази на програмата	Опции
 5)	<ul style="list-style-type: none"> Нормално или леко замърсяване Фини чинии и чаши 	<ul style="list-style-type: none"> Предварително измиване Миене 45 °C Изплаквания Сушене 	<ul style="list-style-type: none"> XtraDry

- 1) Тази програма предлага постигане на най-ефективно използване на вода и електроенергия за нормално замърсени чинии и прибори. Това е стандартна програма за изпитателни лаборатории.
- 2) Уредът измерва степента на замърсяване и количеството съдове. Той автоматично настройва температурата и количеството на водата, консумацията на енергията и продължителността на програмата.
- 3) Тази програма е разработена за измиване на силно замърсени предмети с високо водно налягане и при висока температура.
- 4) Тази програма е подходяща за измиване на зареждане или на половин зареждане с прясно или леко замърсяване в кратък период от време.
- 5) Тази програма контролира температурата на водата, за да осигури специална грижа за деликатни предмети, по-специално стъклени изделия.

5.1 Данни за потреблението

Програма 1)	Вода (л)	Енергия (кВч)	Времетраене (мин)
ECO	10.5	0.935	235
AUTO SENSE	8 - 15	0.7 - 1.7	46-170
	12.5 - 14.5	1.4 - 1.7	170 - 190
30MIN	10	0.9	30
	10 - 14	0.8 - 1.0	82 - 92

1) Налягането и температурата на водата, различията в електрозахранването, опциите и количеството съдове могат да променят стойностите.

5.2 Информация за изпитателни лаборатории

За да получите необходимата информация за провеждане на тестове за ефективност (например съгласно EN60436), изпратете имейл до:

info.test@dishwasher-production.com

Във вашето запитване, моля, включете кода на продуктивния номер (PNC), който се намира на табелката с технически данни.

За всякакви други въпроси относно съдомиялната машина, моля, направете справка в сервизната книга, предоставена с уреда.

6. НАСТРОЙКИ

6.1 Режим за избор на програми и потребителски режим

Когато уредът е в режим за избор на програми, можете да зададете програма и да въведете потребителския режим.

Настройки, достъпни в потребителския режим:

- Нивото на омекотителя на вода съгласно твърдостта на водата.
- Активация или деактивация на известието за празно отделение на препаратата за гланц.
- Активация или деактивация на AirDry.

Няма нужда да конфигурирате уреда преди всеки цикъл, тъй като той запамятава запазените настройки.

Как да зададем режим за избор на програма

Уредът е в режим за избор на програми, когато програмният

индикатор **ECO** е включен и екранът показва времетраенето на програмата.

След включване, уредът по подразбиране е в режим за избор на програма. Ако не е, задайте режима за избор на програма по следния начин:

Натиснете и задръжте едновременно **Delay** и **Option**, докато уредът влезе в режим за избор на програма.

Как да преминете в потребителски режим

Уверете се, че уредът е в режим за избор на програма.

Твърдост на водата

Немски градуси (°dH)	Френски градуси (°fH)	mmol / l	Градуси по Кларк	Ниво на омекотител за водата
47 - 50	84 - 90	8.4 - 9.0	58 - 63	10

За да преминете в потребителски режим, натиснете и задръжте едновременно **Delay** и **Option**, докато индикаторите **ECO**, **AUTO** и  започнат да премигват и екранът остане празен.

6.2 Омекотител за вода

Омекотителят за вода премахва минералите, които имат негативен ефект върху резултатите от измиване и върху самия уред.

Колкото по-високо е съдържанието на тези минерали, толкова по-твърда е водата. Твърдостта на водата се измерва в еквивалентни скали.

Омекотителят трябва да се регулира в съответствие с твърдостта на водата във Вашия регион. Вашата водоснабдителна компания може да Ви информира каква е твърдостта на водата във вашия регион. Важно е да зададете правилното ниво на омекотителя за вода, с цел осигуряване на добри резултати при миене.



Омекотяването на вода с висока твърдост увеличава консумацията на вода и електроенергия, както и времетраенето на програмата. Колкото по-високо е нивото на омекотителя за вода, толкова повече се увеличава консумацията и времетраенето.

Немски граду- си (°dH)	Френски гра- дуси (°fH)	mmol / l	Градуси по Кларк	Ниво на омекоти- тел за водата
43 - 46	76 - 83	7.6 - 8.3	53 - 57	9
37 - 42	65 - 75	6.5 - 7.5	46 - 52	8
29 - 36	51 - 64	5.1 - 6.4	36 - 45	7
23 - 28	40 - 50	4.0 - 5.0	28 - 35	6
19 - 22	33 - 39	3.3 - 3.9	23 - 27	5 1)
15 - 18	26 - 32	2.6 - 3.2	18 - 22	4
11 - 14	19 - 25	1.9 - 2.5	13 - 17	3
4 - 10	7 - 18	0.7 - 1.8	5 - 12	2
<4	<7	<0.7	< 5	1 2)

1) Фабрична настройка.

2) Не използвайте сол на това ниво.

Независимо от използвания тип почистващ препарат, задайте правилното ниво на твърдост на водата, за да запазите индикатора за солта активен.



Мулти таблетките, съдържащи сол, не са достатъчно ефективни за омекотяване на твърда вода.

Задаване на нивото на сол

Уверете се, че уредът е в потребителски режим.

1. Натиснете **Program**.

- Индикаторите **AUTO** и  са изключени.
- Индикаторът **ECO** все още премигва.
- На дисплея се извежда текущата настройка: напр. **5 L** = ниво 5.

2. Натиснете **Program** нееднократно, за да промените настройката.

3. Натиснете бутона за вкл./изкл, за да потвърдите настройката.

6.3 Известие за празно отделение на препарата за изплакване



Препаратът за изплакване помага на съдовете да изсъхнат без следи и петна. Той се отделя автоматично по време на фазата на горещо изплакване.

Когато отделението на препарата за изплакване е празно, индикаторът на препарата за изплакване се включва, уведомявайки ви, че е необходимо да напълните отделението. Ако резултатите от сушенето ви задоволяват, докато използвате само мултитаблетки, възможно е да деактивирате съобщението за презареждане на препарата за изплакване. Но, за най-добри резултати на сушене винаги използвайте препарат за изплакване.

Ако използвате стандартен препарат или комбинирани таблетки без препарат за изплакване, активирайте известието, за да остане активен индикаторът за пълнене на отделението с препарат за изплакване.

Как се изключва съобщението за празно отделение на препаратата за гланц

Уверете се, че уредът е в потребителски режим.

1. Натиснете **Start**.
 - Индикаторите **ECO** и  са изключени.
 - Индикаторът **AUTO** все още премигва.
 - На дисплея се извежда текущата настройка.
 -  = активиране на известие за празно отделение на препаратата за гланц.
 -  = деактивиране на известие за празно отделение на препаратата за гланц.
2. Натиснете **Start**, за да промените настройката.
3. Натиснете бутона за вкл./изкл., за да потвърдите настройката.

6.4 AirDry

AirDry подобрява резултатите от сушене с по-ниска консумация на електроенергия.

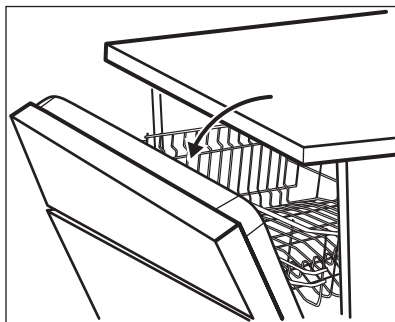

 По време на фазата на сушене, вратичката се отваря автоматично и остава откритата.

 **ПРЕДУПРЕЖДЕНИЕ!**
Не се опитвайте да затворите вратичката на уреда до 2 минути след автоматичното отваряне. Това може да причини повреда на уреда.



AirDry се активира автоматично с всички програми освен  (ако е приложимо).

За да подобрите работата на сушене, вижте опцията XtraDry или активирайте AirDry.





 **ПРЕДУПРЕЖДЕНИЕ!**
Ако деца имат достъп до уреда, препоръчително е да деактивирате AirDry, тъй като отварянето на вратичката може да е опасно.

Как да деактивирате AirDry

Уверете се, че уредът е в потребителски режим.

1. Натиснете **Delay**.
 - Индикаторите **ECO** и **AUTO** са изключени.
 - Индикаторът  все още премигва.
 - На дисплея се извежда текущата настройка:  = AirDry активирана.
2. Натиснете **Delay**, за да промените настройката:  = AirDry деактивирано.
3. Натиснете бутона за вкл./изкл., за да потвърдите настройката.

7. ОПЦИИ

-  Желаните опции трябва да се активират всеки път преди стартиране на програмата. Не е възможно активиране или деактивиране на тази опция, докато програмата оперира.
-  Бутонът Option превключва между наличните опции и техните възможни комбинации.
-  Не всички опции са съвместими една с друга. Ако изберете несъвместими опции, уредът ще деактивира автоматично една или повече от тях. Само индикаторите на все още активните опции са включени.
-  Ако опцията не е приложима за програмата, съответният индикатор е изключен или започва да мига бързо в продължение на няколко секунди, след което изгасва.
-  Активирането на опции може да повлияе на потреблението на вода и енергия, както и продължителността на програмата.

7.1 XtraDry

Активирайте тази опция, за да подобрите работата на сушене. С включена опция XtraDry, времетраенето на някои програми, консумацията на вода и последната температура на изплакване може да бъдат афектирани.

Опцията XtraDry е постоянна за всички програми различни от **ECO** и които, не трябва да се избират при всеки цикъл.

При другите програмки, настройката на XtraDry е перманентна и се използва автоматично при следващ цикъл. Конфигурацията може да бъде променена по всяко време.

-  Всеки път, когато **ECO** е активиран, опцията XtraDry е изключена и трябва да се избере ръчно.

Активиране на опцията XtraDry деактивира TimeSaver и обратно.

Как да активирате XtraDry

Настинете **Option**, докато индикатора  се включи. Дисплеят показва новото времетраене на програмата.

7.2 TimeSaver

Тази опция увеличава налягането и температурата на водата. Фазите на измиване и сушене са по-кратки.

Общата продължителност на програмата намалява с приблизително 50%.

Резултатите от измиването са същите както при програма с нормално времетраене. Резултатите от сушенето могат да намалееят.

Как да активирате TimeSaver

Настинете **Option**, докато индикатора  се включи. Дисплеят показва новото времетраене на програмата.

8. ПРЕДИ ПЪРВОНАЧАЛНА УПОТРЕБА

1. Уверете се, че зададеното ниво на омекотителя за вода съответства на твърдостта на водоснабдяването. Ако не съответства, можете да регулирате нивото на омекотителя за вода.
2. Напълнете резервоара за сол.
3. Напълнете отделението за препарат за изплакване.
4. Отворете крана за вода.
5. Стартирайте програмата, за да премахнете всички остатъци, които може да са в уреда. Не използвайте миялен препарат и не зареждайте кошниците със съдове.

След като стартирате програмата, уредът презарежда смолата в омекотителя за вода в продължение на до 5 минути. Фазата за миене стартира само след приключване на тази процедура. Процедурата се повтаря периодично.

8.1 Резервоар за сол



ПРЕДУПРЕЖДЕНИЕ!

Използвайте груба сол, предназначена само за съдомиялни машини. Фината сол увеличава риска от корозия.

Солта се използва за презареждане на смолата в омекотителя за вода и за гарантиране на добри резултати при измиване във всекидневната употреба.

Как да заредите резервоара за сол

1. Завъртете капачката резервоара за сол обратно на часовниковата стрелка и я извадете.
2. Поставете 1 литър вода в резервоара за сол (само първия път).
3. Напълнете резервоара за сол с 1 кг сол (докато се напълни).

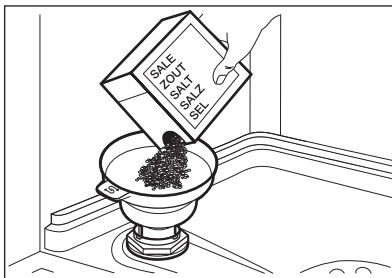

4. Внимателно разклатете фунията посредством дръжката ѝ, за да влязат и последните гранули.
5. Почистете солта около отвора на резервоара за сол.

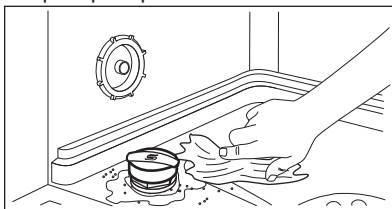

6. Отвъртете капачката на резервоара за сол по часовниковата стрелка, за да го затворите.



ПРЕДУПРЕЖДЕНИЕ!

Докато пълните резервоара за сол, от него могат да излязат вода и сол. След като напълните отделението за сол веднага стартирайте програмата, за да предотвратите корозия.

8.2 Как се пълни отделението за препаратите за изплакване

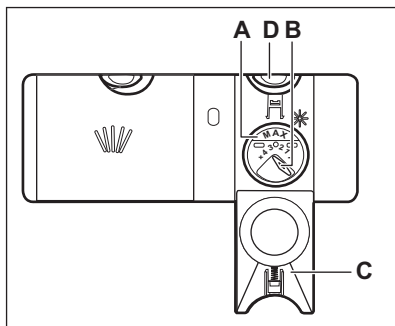

ПРЕДУПРЕЖДЕНИЕ!

Използвайте единствено препарати за изплакване, които са специално предназначени за съдомиялни машини.

1. Натиснете бутона за освобождаване (D), за отворите капака (C).
2. Напълнете отделението (A), докато препаратът за изплакване достигне маркировката "MAX".
3. Отстранете излишния препарат за изплакване с абсорбираща кърпа, за да предотвратите образуване на прекалено много пяна.
4. Затворете капака. Уверете се, че бутонът за освобождаване е застопорен на място.



Можете да завъртите селектора на освободеното количество (B) между положение 1 (най-малко количество) и положение 4 или 6 (най-голямо количество).

9. ВСЕКИДНЕВНА УПОТРЕБА

1. Отворете крана за вода.
2. Натиснете бутона за вкл./изкл., за да активирате уреда.
Уверете се, че уредът е в режим за избор на програма.
 - Ако индикаторът за сол свети, напълнете резервоара за сол.
 - Ако индикаторът за препарат за изплакване свети, напълнете отделението за препаратите за изплакване.
3. Заредете кошничките.
4. Добавете миещ препарат.
5. Задайте и стартирайте програма, подходяща за вида зареждане и степента на замърсяване.

9.1 Използване на миялния препарат

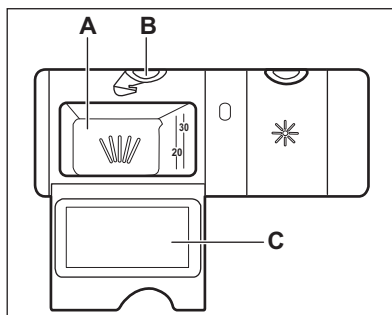

ПРЕДУПРЕЖДЕНИЕ!

Използвайте само препарат, специално създаден за съдомиялни машини.

1. Натиснете бутона за освобождаване (B), за да отворите капака (C).
2. Поставете миялния препарат, прах или таблетката в отделението (A).

3. Ако програмата има фаза за предмиене, поставете малко миялен препарат на вътрешната част на вратичката на уреда.
4. Затворете капака. Уверете се, че бутонът за освобождаване е застопорен на място.

9.2 Настройка и стартиране на програмата

Функцията Auto Off

Тази функция намалява консумацията на енергия като автоматично деактивира уреда, когато не работи.

Функцията започва да работи:

- 5 минути след приключване на програмата.
- След 5 минути, ако програмата не е стартирала.

Стартиране на програмата

1. Натиснете бутона за вкл./изкл., за да включите уреда. Уверете се, че уредът е в режим за избор на програма и вратичката е затворена.
2. Натиснете **Program** неколкократно, докато индикаторът на желаната програма светне.

На дисплея е показано времетраенето на програмата.

3. Задайте приложимите опции.
4. Натиснете **Start**, за да стартирате програмата.
 - Индикаторът на работещата фаза светва.
 - Стойността на отброяване започва да намалява на стъпки от 1 минута.

Стартиране на програмата с отложен старт

1. Задайте програмата.
2. Натиснете **Delay** неколкократно, докато дисплеят покаже желания отложен старт (от 1 до 24 часа).
3. Натиснете **Start**, за да започнете отброяване на времето.
 - Индикаторът  е включен.

- Оставащото време се отброява в часове. Последният час се показва в минути.

Когато отброяването приключи, програмата започва и светва индикаторът на текущата фаза.

Индикаторът  е изключен.

Отваряне на вратичката, докато уредът работи

Ако отворите вратичката, докато работи дадена програма, уредът спира. Това може да се отрази на консумацията на енергия и времетраенето на програмата. След затваряне на вратичката уредът продължава от момента на прекъсването.



Ако вратичката е отворена за повече от 30 секунди по време на фазата на сушене, работещата програма спира. Това не се случва, ако вратичката е отворена от функцията AirDry.



Не се опитвайте да затворите вратичката на уреда до 2 минути след като AirDry автоматично я отвори, тъй като може да повреди уреда. Ако след това вратичката е затворена за още 3 минути, работещата програма спира.

Отмяна на отложения старт, докато отброяването работи

Когато отмените отложен старт, трябва да зададете програмата и опциите отново.

Натиснете едновременно **Delay** и **Option**, докато уредът влезе в режим за избор на програма.

Прекратяване на програмата

Натиснете и задръжте едновременно **Delay** и **Option**, докато уредът влезе в режим за избор на програма. Уверете се, че дозаторът за миялен препарат е пълен, преди да стартирате нова програма.

Край на програмата

Всички бутони са неактивни, освен този за вкл./изкл.

1. Натиснете бутона за вкл./изкл. или изчакайте функцията Auto Off да деактивира автоматично уреда. Ако отворите вратичката преди активиране на Auto Off, уредът автоматично се деактивира.
2. Затворете крана за водата.

10. ПРЕПОРЪКИ И СЪВЕТИ

10.1 Обща информация

Следвайте насоките по-долу, за да гарантирате оптимално почистване и изсушаване при ежедневна употреба и за да помогнете за защитата на околната среда.

- Отстранете по-големите остатъци от храна от чиниите.
- Не изплаквайте предварително съдовете на ръка. Когато е необходимо, изберете програма с фаза на предварително измиване.
- Винаги използвайте цялото пространство на кошниците.
- Уверете се, че съдовете в кошницата не се допират или покриват. Само тогава водата може да ги достигне напълно и да измие съдовете.
- Можете да използвате препарат за съдомиялна машина, препарат за изплакване и сол поотделно, или да използвате комбинирани таблетки (напр. "Всичко в едно"). Следвайте инструкциите на опаковката.
- Изберете програма според типа зареждане и степента на замърсяване. **ECO** предлага най-ефективното потребление на вода и енергия.

10.2 Използване на сол, препарат за гланц и препарат за миене

- Използвайте само сол, препарат за гланц и препарат за миене за

съдомиялна машина. Други продукти могат да причинят повреда на уреда.

- В райони с голяма и много голяма твърдост на водата, Ви препоръчваме да използвате стандартен почистващ препарат (прах, гел, таблетки без допълнителни фактори), препарат за гланц и соли поотделно, за получаване на оптимални почистващи и изсушаващи резултати.
- Поне веднъж месечно, стартирайте уреда с почистване, което е удачно за тази цел.
- Таблетките за миене не се разтварят напълно при кратки програми. За да предотвратите остатъци от препарат за миене по кухненската посуда, препоръчваме да използвате таблетките при дълги програми.
- Не използвайте по-голямо количество миялен препарат от необходимото. Вижте инструкциите върху опаковката на препаратата за миене.

10.3 Как да постъпите, ако искате да спрете използването на комбинирани таблетки

Преди да започнете да използвате поотделно миялен препарат, сол и

препарат за изплакване, извършете следната процедура.

1. Задайте най-високото ниво на омекотителя на водата.
2. Уверете се, че резервоарите за сол и за препарата за изплакване са пълни.
3. Стартирайте най-кратката програма с изплакваща фаза. Не добавяйте миялен препарат и не зареждайте кошничките.
4. Когато програмата завърши, настройте омекотителя за вода към твърдостта на водата във Вашия район.
5. Регулирайте отпусканото количество препарат за изплакване.
6. Активиране на известие за празно отделение на препарата за изплакване.

10.4 Зареждане на кошничките

- Използвайте уреда за миене само на подходящи за съдомиялна изделия.
- Не мийте в уреда предмети, изработени от дърво, рог, алуминий, олово и мед.
- Не мийте в уреда предмети, които могат да абсорбират вода (гъби, домакински кърпи).
- Премахнете големите остатъци храна от съдовете.
- Накиснете съдовете с изгорена храна преди да ги измиете в уреда.
- Поставете дълбоките съдове (чаши и тигани) с дъното нагоре.
- Уверете се, че стъклените чаши не се допират една до друга.
- Поставете леките съдове в горната кошничка. Уверете се, че съдовете не се движат свободно.
- Поставете приборите и по-малките предмети в чекмеджето за прибори.

- Преместете горната кошница нагоре, за да съберете по-едри съдове в долната кошница.
- Уверете се, че разпръскващите рамена могат да се движат свободно, преди да стартирате програма.

10.5 Преди стартиране на програма

Преди да започнете избраната програма, се уверете, че:

- Филтрите са чисти и са правилно поставени.
- Капачката на резервоара за сол е затегната.
- Разпръскващите рамена не са запушени.
- Има достатъчно сол и препарат за изплакване за съдомиялна машина (освен ако не използвате мулти-таблетки за миене).
- Подреждането на предметите в кошниците е правилно.
- Програмата е подходяща за зареждането и степента на замърсяване.
- Използва се правилното количество измиващ препарат.

10.6 Разтоварване на кошничките

1. Оставете съдовете да се охладят, преди да ги извадите от уреда. Горещите предмети могат лесно да се повредят.
2. Изпразнете първо долната кошница, а след това горната кошница.



След като програмата приключи, все още може да остане вода върху вътрешните повърхности на уреда.

11. ГРИЖИ И ПОЧИСТВАНЕ



ВНИМАНИЕ!
Преди обслужване деактивирайте уреда и извадете щепсела от захранващия контакт.



Замърсените филтри и запушените разпръскващи времена понижават резултатите от миенето. Извършвайте периодични проверки и, ако е необходимо, ги почиствайте.

11.1 Почистване на филтрите

Филтърната система се състои от 3 части.

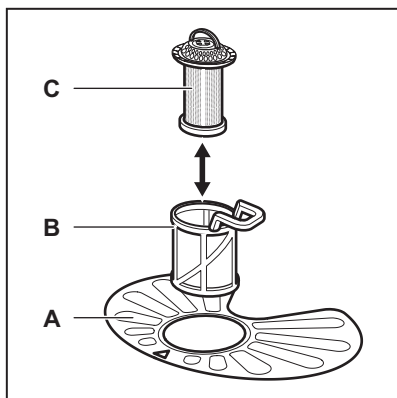

1. Завъртете филтъра (B) обратно на часовниковата стрелка и го свалете.

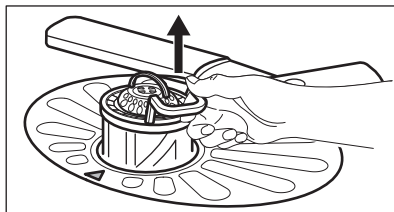
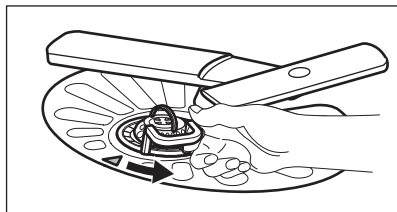

2. Извадете филтър (C) от филтър (B).
3. Свалете плоския филтър (A).

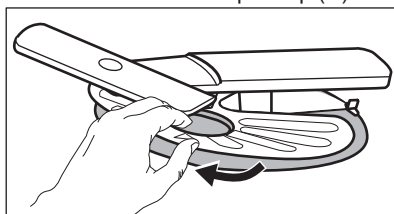

4. Измийте филтрите.

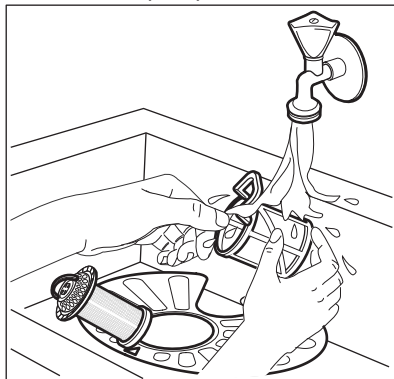

5. Уверете се, че няма остатъци от храна или замърсявания около ръба на канала.
6. Поставете обратно плоския филтър (A). Проверете дали е позициониран правилно под 2-та водача.

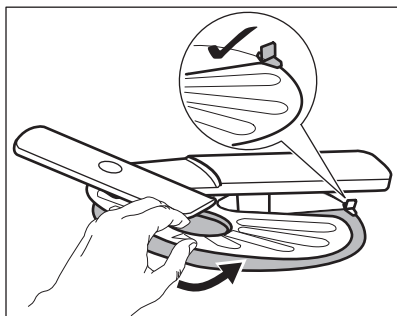

7. Сгложите наново филтрите (В) и (С).
8. Върнете обратно филтър (В) в плоския филтър (А). Завъртете го по часовниковата стрелка, докато щракне.

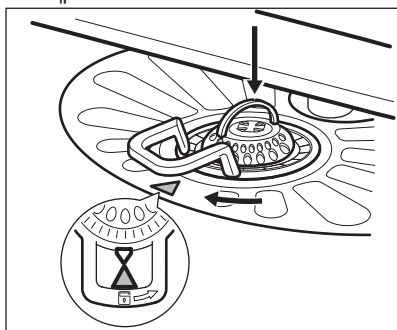

ПРЕДУПРЕЖДЕНИЕ!

Неправилното положение на филтрите може да доведе до лоши резултати от миене и повреда на уреда.

11.2 Почистване на долното разпръскващо рамо

Препоръчваме ви да почиствате долното разпръскващо рамо редовно, за да избегнете запушване на отворите с мръсотия.

Запушените отвори могат да доведат до незадоволителни резултати от измиване.

1. За да отстраните долното разпръскващо рамо, го издърпайте нагоре.

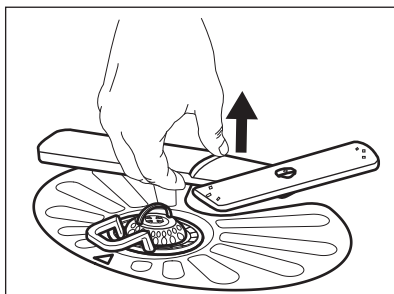

2. Измийте разпръскващото рамо с течаща вода. Използвайте тънък остър предмет като клечка за зъби, за да отстраните замърсяванията от отворите.

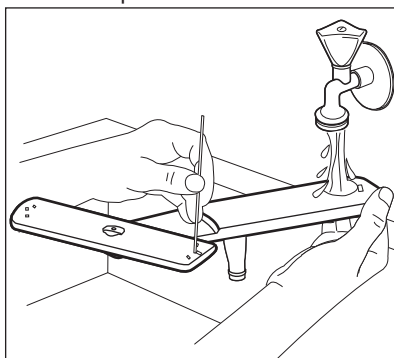

3. За да монтирате разпръскващото рамо на мястото му, го натиснете надолу.

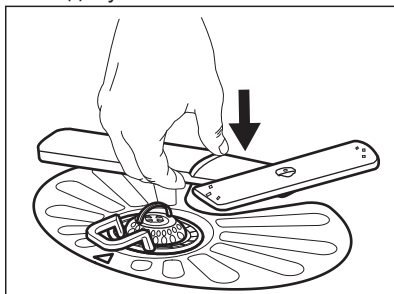

11.3 Почистване на горното разпръскващо рамо

Препоръчваме ви да почиствате горното разпръскващо рамо редовно, за да избегнете запушване на отворите с мръсотия. Запушените отвори могат да доведат до

незадоволителни резултати от измиване.

Горното разпръскващо рамо се намира на тавана на уреда. Разпръскващото рамо (C) е монтирано в тръбата за подаване (A) с монтажния елемент (B).

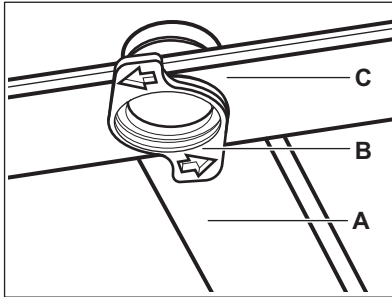

1. Освободете стоперите от двете страни на плъзгачите се релси на чекмеджето за прибори и извадете чекмеджето навън.

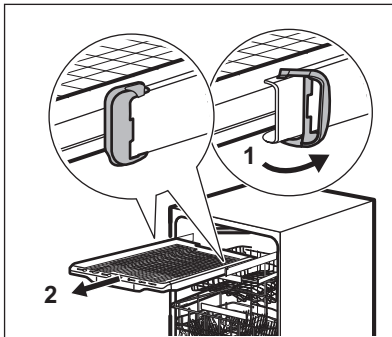

2. Преместете горната кошница на най-долното ниво, за да достигнете по-лесно до разпръскващото рамо.
3. За да откачите разпръскващото рамо от тръбата за подаване, завъртете монтажния елемент обратно на часовниковата стрелка и издърпайте разпръскващото рамо надолу.
4. Измийте разпръскващото рамо с течаща вода. Използвайте тънък остър предмет като клечка за зъби, за да отстраните замърсяванията от отворите. Промийте отворите с вода, за да отстраните частиците замърсяване от вътрешността.

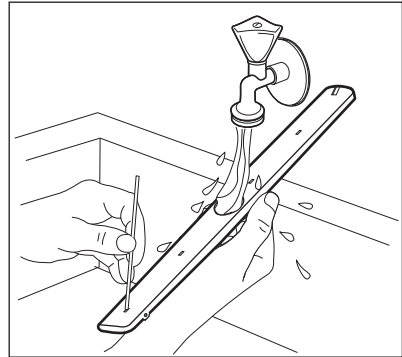

5. За да монтирате разпръскващото рамо на мястото му, вкарайте монтажния елемент в разпръскващото рамо и го фиксирайте в тръбата за подаване, като го завъртите по часовниковата стрелка. Уверете се, че монтажният елемент е застопорен на място.
6. Поставете чекмеджето за прибори върху плъзгачите се релси и блокирайте стоперите.

11.4 Външно почистване

- Почиствайте уреда с навлажнена мека кърпа.
- Използвайте само неутрални препарати.
- Не използвайте абразивни продукти, абразивни стъргалки или разтворители.

11.5 Почистване отвътре

- Внимателно почистете уреда, включително гуменото уплътнение на вратичката, с мека и влажна кърпа.
- За да поддържате ефективността на уреда, използвайте почистващ продукт, предназначен специално за съдомиялни машини, поне веднъж на всеки два месеца. Следвайте внимателно инструкциите на опаковката на продукта.
- Не използвайте абразивни продукти, абразивни почистващи тампони, остри инструменти, силни химикали, шкурери или разтворители.

- Използването на програми за кратко време може да доведе до натрупване на мазнини и варовик в уреда. Изпълнявайте програми с

по-дълга продължителност поне два пъти в месеца, за да предотвратите натрупване.

12. ОТСТРАНЯВАНЕ НА НЕИЗПРАВНОСТИ

Ако уредът не стартира или ако спре по време на работа, първо опитайте да сами да решите проблема, използвайки информацията в таблицата преди да се свържете с оторизиран сервизен център.





ВНИМАНИЕ!

Неправилно извършени ремонтни дейности, могат да доведат до сериозен риск за безопасността на потребителя. Всички поправки трябва да се извършват от оторизиран персонал.

При някои неизправности дисплеят показва код на аларма.

Основните проблеми, които могат да се появят, се отстраняват без нуждата от контакт с оторизиран сервизен център.

Проблем и код за аларма	Възможна причина и решение
Не можете да активирате уреда.	<ul style="list-style-type: none"> • Уверете се, че главният щепсел е свързан към главния контакт. • Уверете се, че няма повреден предпазител в електрическата кутия.
Програмата не се включва.	<ul style="list-style-type: none"> • Уверете се, че уредът е заземен. • Натиснете Start. • Ако сте задали отложен старт, отменете настройката или изчакайте края на отброяването. • Уредът е започнал процедурата за презареждане на смолата в омекотителя. Продължителността на процедурата е приблизително 5 минути.
Уредът не се пълни с вода. На екрана се показва  или  .	<ul style="list-style-type: none"> • Уверете се, че кранът на водата е отворен • Уверете се, че налягането на водата не е твърде ниско. За тази информация се обърнете към местното водоснабдително дружество. • Уверете се, че кранът на водата не е запушен. • Уверете се, че филтърът на маркуча за подаване на вода не е запушен. • Уверете се, че маркучът за входяща вода не е прегънат или усукан.

Проблем и код за аларма	Възможна причина и решение
Уредът не източва водата. На екрана се появява <i>20</i> .	<ul style="list-style-type: none"> • Уверете се, че каналът за водата не е запушен. • Уверете се, че филтърът на отходния маркуч не е запушен. • Уверете се, че вътрешният системен филтър не е запушен. • Уверете се, че отходният маркуч не е прегънат или усукан.
Устройството против наводнение е включено. На екрана се появява <i>30</i> .	<ul style="list-style-type: none"> • Затворете крана за вода и се свържете с оторизиран сервизен център.
Уредът спира и стартира повече пъти по време на работа.	<ul style="list-style-type: none"> • Това е нормално. Това води до по-оптимално почистване и пестене на енергия.
Програмата се извършва твърде дълго.	<ul style="list-style-type: none"> • Изберете опцията TimeSaver, за да съкратите времетраенето на програмата. • Ако сте задали отложен старт, отменете настройката за отлагане или изчакайте края на отброяването.
Оставащото време на дисплея се увеличава и почти прескача до края на програмата.	<ul style="list-style-type: none"> • Това не е дефект. Уредът работи правилно.
Малък теч от вратичката на уреда.	<ul style="list-style-type: none"> • Уредът не е нивелиран. Отхлабете или завийте регулируемите крачета (ако е приложимо). • Вратичката на уреда не е центрирана спрямо отделението. Нагласете задното краче (ако е приложимо).
Вратичката се затваря твърде трудно.	<ul style="list-style-type: none"> • Уредът не е нивелиран. Отхлабете или завийте регулируемите крачета (ако е приложимо). • Части от посудата стърчат от кошниците.
Тракащи/чукащи звуци от вътрешността на уреда.	<ul style="list-style-type: none"> • Посудата не е правилно поставена в кошничките. Вижте брошурата за зареждане на кошницата. • Уверете се, че пръскащото устройство може да се движи свободно.
Уредът задейства прекъсвача.	<ul style="list-style-type: none"> • Амперажът не е достатъчен за едновременното захранване на всички уреди в употреба. Проверете амперажът на контакта и капацитетът на измервателя или изключете един от уредите в употреба. • Вътрешна електрическа повреда на уреда. Свържете се с оторизиран сервизен център.



Вижте **"Преди първа употреба"**, **"Всекидневна употреба"**, или **"Препоръки и съвети"** за други възможни причини.

След като сте проверили уреда, деактивирайте го и го активирайте

отново. Ако неизправността се появи отново, се обърнете към оторизиран сервизен център.

За кодове на аларми, които не присъстват в таблицата, се свържете с оторизиран сервизен център.

12.1 Резултатите от измиването и изсушаването не са задоволителни

Проблем	Възможна причина и решение
Незадоволителни резултати от измиване.	<ul style="list-style-type: none"> • Вижте „Ежедневна употреба“, „Препоръки и съвети“ и брошурата за зареждане на кошницата. • Използвайте по-интензивни програми за измиване. • Почистете разпръскващото рамо и филтъра. Вижте "Грижи и почистване".
Незадоволителни резултати от изсушаване.	<ul style="list-style-type: none"> • Съдовете са били оставени прекалено дълго в затворения уред. • Няма препарат за гланц или дозата му не е достатъчна. Настройте отделението за препарат за гланц на по-високо ниво. • Възможно е да се наложи да подсушите пластмасовите съдове с кърпа. • За най-добри резултати от изсушаване активирайте опцията XtraDry и нагласете AirDry. • Препоръчваме да използвате препарат за гланц винаги, дори заедно с комбинирани таблетки.
Бели ленти или сини пластове по стъклените чаши и съдовете.	<ul style="list-style-type: none"> • Количеството освободен препарат за гланц е твърде голямо. Настройте нивото на препарат за гланц на по-ниска позиция. • Използван е прекалено много препарат за миене.
Петна и водни капки по чашите и чиниите.	<ul style="list-style-type: none"> • Количеството освободен препарат за гланц не е достатъчно. Настройте нивото на препарат за гланц на по-висока позиция. • Причината може да е в качеството на препарат за гланц.

Проблем	Възможна причина и решение
Съдовете са мокри.	<ul style="list-style-type: none"> • За най-добри резултати от изсушаване активирайте опцията XtraDry и нагласете AirDry. • Програмата не разполага с фаза за сушене или разполага с фаза за сушене с ниска температура. • Отделението за препарат за гланц е празно. • Причината може да е в качеството на препаратата за гланц. • Причината може да е в качеството на комбинираните таблетки за миене. Опитайте друга марка или активирайте дозатора за препаратата за гланц и използвайте такъв заедно с комбинираните таблетки.
Вътрешната част на уреда е мокра.	<ul style="list-style-type: none"> • Това не е дефект на уреда. Влажен въздух кондензира по стените на уреда.
Необичайна пяна по време на измиването.	<ul style="list-style-type: none"> • Използвайте само препарат, специално създаден за съдомиялни машини. • Изтичане в отделението за препарат за гланц. Свържете се с оторизиран сервизен център.
Следи от ръжда по приборите.	<ul style="list-style-type: none"> • Водата, която използвате за измиване, е прекалено солена. Вижте "Омекотител на водата". • Сребърните прибори и приборите от неръждаема стомана са поставени на едно място. Избягвайте да поставяте сребърни прибори и такива от неръждаема стомана близо едни до други.
В края на програмата в отделението има остатъци от препарат.	<ul style="list-style-type: none"> • В отделението е заседнала таблетка, което е довело до непълното отмиване на препаратата от водата. • Водата не отмива препаратата от отделението. Уверете се, че разпръскващите рамена не са блокирани или запушени. • Уверете се, че съдовете в кошниците не пречат на капачката на отделението за препарат да се отваря.
Миризми вътре в уреда.	<ul style="list-style-type: none"> • Вижте "Вътрешно почистване".
Отлагания от котлен камък върху съдовете, ваничката и от вътрешната страна на вратата.	<ul style="list-style-type: none"> • Нивото на соленост е ниско, проверете индикатора на пълнителя. • Капачката на резервоара за сол не е затегната. • Чешмяната вода е твърда. Вижте "Омекотител на водата". • Използвайте сол и задайте регенериране на омекотителя за вода, дори когато се използват многофункционални таблетки. Вижте "Омекотител на водата". • Вижте "Вътрешно почистване". • Опитайте с друг препарат. • Свържете се с производителя на препаратата.

Проблем	Възможна причина и решение
Потъмнели, обезцветени или начупени съдове.	<ul style="list-style-type: none"> Уверете се, че в уреда се поставят единствено съдове, пригодени за използване в съдомиялна машина. Внимателно зареждайте и изпразвайте кошницата. Вижте брошурата за зареждане на кошницата. Поставяйте леките съдове в горната кошница. За измиване на деликатни и стъклени предмети изберете специалната програма. Вижте "Програми".



Вижте „**Преди първа употреба**“, „**Всекидневна употреба**“ или „**Препоръки и съвети**“ за други възможни причини.

13. ПРОДУКТОВ ФИШ

Търговска марка	AEG
Модел	FFB52910ZM 911514047
Номинален капацитет (при нормален монтаж)	14
Клас на енергийна ефективност	A++
Консумация на енергия в kWh за година въз основа на 280 стандартни цикъла на почистване при използване на пълнене със студена вода и консумация при режими с ниска мощност. Реалната годишна консумация на енергия зависи от начина на използване на уреда.	266
Клас на ефективност на динамиката на флуидите (kWh)	0.935
Консумация на енергия в режим „изключен“ (W)	0.50
Консумация на енергия при режим „оставен включен“ (W)	5.0
Консумация на вода в литри, сноваваща се на 280 стандартни цикъла за почистване. Реалната консумация на вода зависи от начина на използване на машината	2940
Клас на ефективност при сушене по скала от G (най-малка ефективност) до A (най-висока ефективност)	A

Стандартната програма представлява стандартен цикъл за почистване, за който се отнася информацията на етикета и на фиша. Тази програма е подходяща за почистване на обикновено замърсени съдове и е най-ефективната програма по отношение на комбинацията от консумация на енергия и вода. Почиства се като „Есо“ програма.	ECO
Времетраене на програмата на стандартен цикъл за почистване (min)	235
Времетраене на режима на включване (min)	5
Ниво на звуковата мощност (db(A) re 1pW)	44
Вграден уред Д/Н	Не

14. ДОПЪЛНИТЕЛНА ТЕХНИЧЕСКА ИНФОРМАЦИЯ

Размери	Ширина/височина/дълбочина (мм)	600 / 850 / 625
Свързване към електрическата мрежа ¹⁾	Напрежение (V)	220 - 240
	Честота (Hz)	50
Налягане на водоподаване	Мин./макс. бара (MPa)	0.5 (0.05) / 8 (0.8)
Водоподаване	Студена или гореща вода ²⁾	макс. 60°C

¹⁾ Вижте табелката с технически данни за други стойности.

²⁾ Ако топлата вода идва от алтернативен източник на енергия (като слънчеви панели), използвайте тази топла вода, за да намалите консумацията на енергия.

15. ОПАЗВАНЕ НА ОКОЛНАТА СРЕДА

Рециклирайте материалите със символа . Поставете опаковките в съответните контейнери за рециклирането им. Помогнете за опазването на околната среда и човешкото здраве, както и за рециклирането на отпадъци от

електрически и електронни уреди. Не изхвърляйте уредите, означени със символа , заедно с битовата смет. Върнете уреда в местния пункт за рециклиране или се обърнете към вашата общинска служба.

OBSAH

1. BEZPEČNOSTNÍ INFORMACE.....	28
2. BEZPEČNOSTNÍ POKYNY	30
3. POPIS SPOTŘEBIČE.....	32
4. OVLÁDACÍ PANEL.....	33
5. PROGRAMY.....	34
6. NASTAVENÍ.....	35
7. FUNKCE.....	38
8. PŘED PRVNÍM POUŽITÍM.....	38
9. DENNÍ POUŽITÍ.....	39
10. TIPY A RADY.....	41
11. ČIŠTĚNÍ A ÚDRŽBA.....	42
12. ODSTRAŇOVÁNÍ ZÁVAD.....	45
13. INFORMAČNÍ LIST VÝROBKU.....	49
14. DALŠÍ TECHNICKÉ ÚDAJE.....	49

PRO DOKONALÉ VÝSLEDKY

Děkujeme vám, že jste si zvolili výrobek značky AEG. Aby vám bezchybně sloužil mnoho let, vyrobili jsme jej s pomocí inovativních technologií, které usnadňují život, a vybavili jsme jej funkcemi, které u obyčejných spotřebičů nenajdete. Stačí věnovat pár minut čtení a zjistíte, jak z něho získat co nejvíce.

Navštivte naše stránky ohledně:



Rady ohledně používání, brožury, poradce při potížích, servisních informací:
www.aeg.com/webselfservice



Registrace vašeho spotřebiče, kterou získáte lepší servis:
www.registreaeg.com



Nákupu příslušenství, spotřebního materiálu a originálních náhradních dílů pro váš spotřebič:
www.aeg.com/shop

PÉČE O ZÁKAZNÍKY A SERVIS

Doporučujeme používat originální náhradní díly. Při kontaktu se servisním střediskem se ujistěte, že máte k dispozici následující údaje: Model, výrobní číslo (PNC), sériové číslo. Tyto informace jsou uvedeny na typovém štítku.

⚠ Upozornění / Důležité bezpečnostní informace

ℹ Všeobecné informace a rady

📄 Poznámky k ochraně životního prostředí

Změny vyhrazeny.

1. ⚠ BEZPEČNOSTNÍ INFORMACE

Tento návod si pečlivě přečtete ještě před instalací spotřebiče a jeho prvním použitím. Výrobce nenes

odpovědnost za žádný úraz ani škodu v důsledku nesprávné instalace nebo použití. Návod k použití vždy uchovávejte na bezpečném a přístupném místě pro jeho budoucí použití.

1.1 Bezpečnost dětí a postižených osob

- Tento spotřebič smí používat děti starší osmi let nebo osoby se sníženými fyzickými, smyslovými nebo duševními schopnostmi nebo osoby bez patřičných zkušeností a znalostí, pouze pokud tak činí pod dozorem nebo vedením, které zohledňuje bezpečný provoz spotřebiče, a pokud rozumí rizikům spojeným s provozem spotřebiče.
- Děti ve věku tří až osmi let a osoby s rozsáhlým a komplexním postižením bez stálého dozoru držte z dosahu spotřebiče.
- Děti mladší tří let bez stálého dozoru držte z dosahu spotřebiče.
- Nenechte děti hrát si se spotřebičem.
- Prací prostředky uschovejte z dosahu dětí.
- Jsou-li dvířka spotřebiče otevřená, nedovolte dětem a domácím zvířatům, aby se k němu přibližovaly.
- Čištění a uživatelskou údržbu spotřebiče by neměly provádět děti bez dozoru.

1.2 Všeobecné bezpečnostní informace

- Tento spotřebič je určen pro použití v domácnosti a pro následující způsoby použití:
 - ve farmářských domech, v kuchyňkách pro zaměstnance v obchodech, kancelářích a jiných pracovních prostředích;
 - pro zákazníky hotelů, motelů, penzionů a jiných ubytovacích zařízení.
- Neměňte technické parametry tohoto spotřebiče.
- Hodnota provozního tlaku vody (minimální a maximální) musí být mezi 0.5 (0.05) / 8 (0.8) bar (MPa).
- Dodržujte maximální počet 14 jídelních souprav.

- Jestliže je poškozený přívodní kabel, smí ho vyměnit pouze výrobce, autorizované servisní středisko nebo osoba s podobnou příslušnou kvalifikací, jinak by mohlo dojít k úrazu.
- Příbory vkládejte do košíčku ostrou špičkou dolů nebo je vložte vodorovně do zásuvky na příbory ostrou hranou dolů.
- Nenechávejte spotřebič s otevřenými dvířky bez dozoru, aby na ně nedopatřením někdo nestoupl.
- Před každou údržbou spotřebič vždy vypněte a vytáhněte síťovou zástrčku ze zásuvky.
- K čištění spotřebiče nepoužívejte vysokotlaký proud vody nebo páru.
- Pokud má spotřebič větrací otvory umístěné vespod, nesmí být zakryté např. kobercem.
- Spotřebič musí být připojen k vodovodnímu potrubí pomocí nové dodané soupravy hadic. Neinstalujte již jednou použitou soupravu hadic znovu.

2. BEZPEČNOSTNÍ POKYNY

2.1 Instalace



VAROVÁNÍ!

Tento spotřebič smí instalovat jen kvalifikovaná osoba.

- Odstraňte veškerý obalový materiál.
- Poškozený spotřebič neinstalujte ani nepoužívejte.
- Řiďte se pokyny k instalaci dodanými spolu s tímto spotřebičem.
- Při přemísťování spotřebiče buďte vždy opatrní, protože je těžký. Vždy používejte ochranné rukavice a uzavřenou obuv.
- Neinstalujte nebo nepoužívejte spotřebič tam, kde může teplota klesnout pod 0 °C.
- Spotřebič nainstalujte na bezpečném a vhodném místě, které splňuje požadavky na instalaci.

2.2 Připojení k elektrické síti



VAROVÁNÍ!

Hrozí nebezpečí požáru nebo úrazu elektrickým proudem.

- Spotřebič musí být uzemněn.
- Zkontrolujte, zda údaje na typovém štítku souhlasí s parametry elektrické sítě.
- Vždy používejte správně instalovanou síťovou zásuvku s ochranou proti úrazu elektrickým proudem.
- Nepoužívejte rozbočovací zástrčky ani prodlužovací kabely.
- Dbejte na to, abyste nepoškodili napájecí kabel a síťovou zástrčku. Jestliže potřebujete přívodní kabel vyměnit, musí výměnu provést námi autorizované servisní středisko.
- Síťovou zástrčku zapojte do síťové zásuvky až na konci instalace spotřebiče. Po instalaci musí zůstat síťová zástrčka nadále dostupná.

- Neodpojujte spotřebič ze zásuvky tahem za kabel. Vždy tahejte za zástrčku.
- Tento spotřebič je v souladu se směrnicemi EHS.
- Pouze pro Velkou Británii a Irsko. Spotřebič je vybaven 13A síťovou zástrčkou. Je-li nutné vyměnit pojistku v síťové zástrčce, použijte výhradně 13A pojistku ASTA (BS 1362).

2.3 Vodovodní přípojka

- Dbejte na to, abyste hadice nepoškodili.
- Před připojením spotřebiče k novým hadicím nebo k hadicím, které nebyly dlouho používány, nebo tam, kde byly prováděny opravy či instalována nová zařízení (vodoměry apod.), nechte vodu na několik minut odtéct, dokud nebude čistá.
- Ujistěte se, že při prvním použití spotřebiče ani po něm nedošlo k viditelnému úniku vody.
- Přívodní hadice s opláštěním je vybavena bezpečnostním ventilem a vnitřním síťovým kabelem.

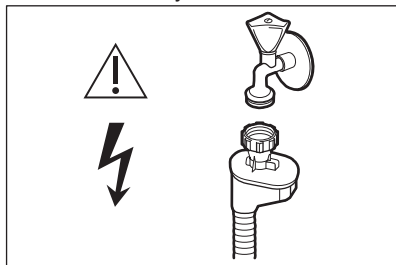

VAROVÁNÍ!

Nebezpečné napětí.

- Jestliže se přívodní hadice poškodí, okamžitě zavřete vodovodní kohoutek a vytáhněte síťovou zástrčku ze

zásuvky. Zkontaktujte autorizované servisní středisko, aby vám přívodní hadice byla vyměněna.

2.4 Použití spotřebiče

- Do spotřebiče, do jeho blízkosti nebo na spotřebič neumísťujte hořlavé předměty nebo předměty obsahující hořlavé látky.
- Mycí prostředky pro myčky jsou nebezpečné. Řiďte se bezpečnostními pokyny uvedenými na balení pracího prostředku.
- Nepijte ani si nehrajte s vodou ve spotřebiči.
- Nádobí ze spotřebiče nevyjímejte, dokud se nedokončí program. Na nádobí může zůstat trochu mycího prostředku.
- Na otevřená dvířka spotřebiče si nesedejte, ani si na ně nestoupejte.
- Pokud během probíhajícího programu otevřete dvířka spotřebiče, může dojít k uvolnění horké páry.

2.5 Obsluha

- Pro opravu spotřebiče se obraťte na autorizované servisní středisko.
- Používejte výhradně originální náhradní díly.

2.6 Likvidace



VAROVÁNÍ!

Hrozí nebezpečí úrazu či udušení.

- Odpojte spotřebič od elektrické sítě.
- Odřízněte a vyhodte síťový kabel.
- Odstraňte dveřní západku, abyste zabránili uvěznění dětí a domácích zvířat ve spotřebiči.

3. POPIS SPOTŘEBIČE

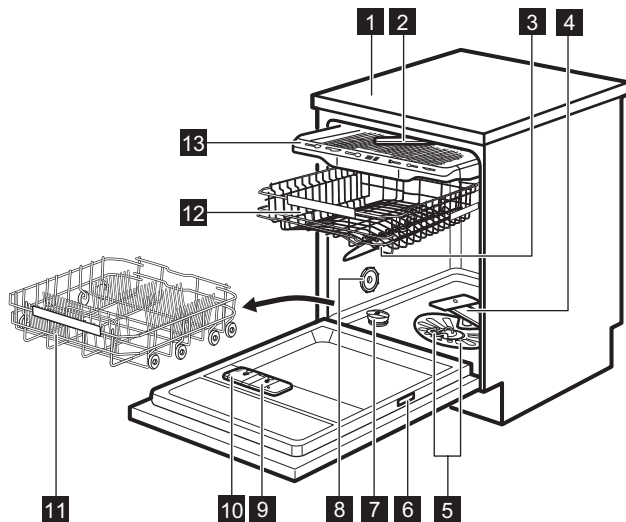

- | | |
|--------------------------------------|---------------------------------------|
| 1 Horní deska | 8 Větrací otvor |
| 2 Nejvyšší ostříkovací rameno | 9 Dávkovač leštidla |
| 3 Horní ostříkovací rameno | 10 Dávkovač pracího prostředku |
| 4 Dolní ostříkovací rameno | 11 Dolní koš |
| 5 Filtry | 12 Horní koš |
| 6 Typový štítek | 13 Příhrádka na příbory |
| 7 Zásobník na sůl | |

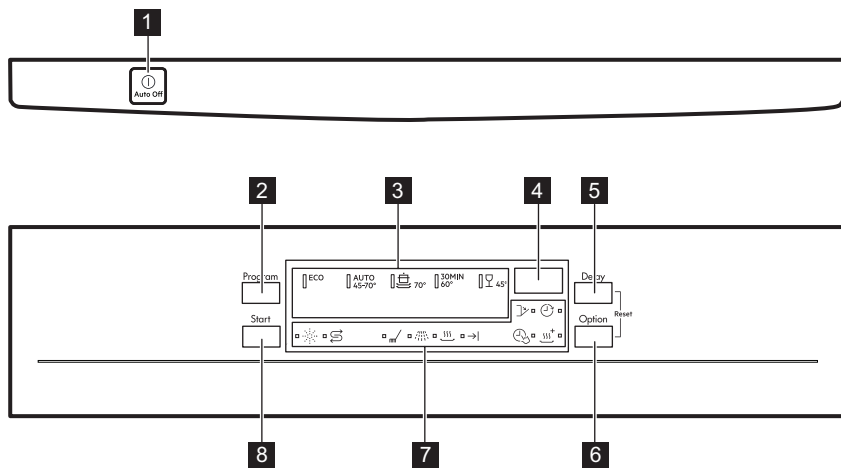

4. OVLÁDACÍ PANEL



- 1** Tlačítko Zap/Vyp
- 2** Tlačítko **Program**
- 3** Kontrolky programů
- 4** Displej
- 5** Tlačítko **Delay**
- 6** Tlačítko **Option**
- 7** Kontrolky
- 8** Tlačítko **Start**



4.1 Kontrolky

Kontrolka	Popis
	Kontrolka množství soli. Svítí, když zásobník soli potřebuje doplnit. Nikdy v průběhu programu nesvítí.
	Kontrolka stavu leštidla. Svítí, když dávkovač leštidla potřebuje doplnit. Nikdy v průběhu programu nesvítí.
	Kontrolka fáze praní. Rozsvítí se během fáze mytí.
	Kontrolka fáze máchání. Rozsvítí se během oplachovací fáze.
	Kontrolka sušící fáze. Rozsvítí se během fáze sušení.
	Kontrolka konce programu. Rozsvítí se po dokončení programu.
	Kontrolka dvířek. Rozsvítí se, když jsou dvířka spotřebiče otevřená nebo nejsou správně zavřená.
	Kontrolka Delay.

Kontrolka	Popis
	Kontrolka TimeSaver.
	Kontrolka XtraDry.

5. PROGRAMY

Pořadí programů v tabulce nemusí odrážet jejich pořadí na ovládacím panelu.

Program	Stupeň zašpinění Druh náplně	Fáze programu	Funkce
ECO 1)	<ul style="list-style-type: none"> • Normálně zašpiněné • Nádobí a přístroje 	<ul style="list-style-type: none"> • Předmytí • Mytí 50 °C • Oplachy • Sušení 	<ul style="list-style-type: none"> • XtraDry
AUTO SENSE 2)	<ul style="list-style-type: none"> • Vše • Nádobí, přístroje, hrnce a pánve 	<ul style="list-style-type: none"> • Předmytí • Mytí od 45 °C do 70 °C • Oplachy • Sušení 	<ul style="list-style-type: none"> • XtraDry
 3)	<ul style="list-style-type: none"> • Velmi zašpiněné • Nádobí, přístroje, hrnce a pánve 	<ul style="list-style-type: none"> • Předmytí • Mytí 70 °C • Oplachy • Sušení 	<ul style="list-style-type: none"> • TimeSaver • XtraDry
30MIN 4)	<ul style="list-style-type: none"> • Lehce zašpiněné • Nádobí a přístroje 	<ul style="list-style-type: none"> • Mytí 60 °C • Oplachy 	<ul style="list-style-type: none"> • XtraDry
 5)	<ul style="list-style-type: none"> • Normálně nebo lehce zašpiněné • Křehké nádobí a sklo 	<ul style="list-style-type: none"> • Předmytí • Mytí 45 °C • Oplachy • Sušení 	<ul style="list-style-type: none"> • XtraDry

1) Tento program nabízí nejušpornější spotřebu vody a energie při mytí normálně zašpiněného nádobí a přístrojů. Jedná se o standardní program pro zkušební.



2) Spotřebič zjistí stupeň zašpinění a množství nádobí v koších. Automaticky pak nastaví teplotu a množství vody, spotřebu energie a délku programu.

3) Tento program slouží k mytí silně zašpiněného nádobí pomocí vysokého tlaku vody při vysoké teplotě.

4) Tento program je vhodný k mytí náplně nebo poloviční náplně čerstvě nebo lehce zašpiněného nádobí za krátkou dobu.

5) Tento program reguluje teplotu vody tak, aby zajišťoval speciální péči o křehké, zejména skleněné, nádobí.

5.1 Údaje o spotřebě

Program 1)	Voda (l)	Energie (kWh)	Délka (min)
ECO	10.5	0.935	235
AUTO SENSE	8 - 15	0.7 - 1.7	46-170
	12.5 - 14.5	1.4 - 1.7	170 - 190
30MIN	10	0.9	30
	10 - 14	0.8 - 1.0	82 - 92

1) Hodnoty se mohou měnit v závislosti na tlaku a teplotě vody, na kolísání v dodávce proudu, na zvolených funkcích a na množství nádobí.

5.2 Informace pro zkušební

Chcete-li získat potřebné informace k provádění testu výkonnosti (např. podle normy EN60436), zašlete e-mail na adresu:

info.test@dishwasher-production.com

Ve vaší žádosti uveďte výrobní číslo (PNC) uvedené na typovém štítku.

V souvislosti s jakýmkoli dalšími dotazy ohledně vaší myčky nádobí si přečtěte servisní příručku dodanou s vaším spotřebičem.

6. NASTAVENÍ

6.1 Režim volby programu a uživatelský režim

Když se spotřebič nachází v režimu volby programu, je možné nastavit program a přejít do uživatelského režimu.

Nastavení dostupná v uživatelském režimu:

- Stupeň změkčovače vody v závislosti na tvrdosti vody.
- Zapnutí nebo vypnutí signalizace prázdného dávkovače leštidla.
- Zapnutí nebo vypnutí funkce AirDry.

Spotřebič uchovává uložená nastavení a není proto nutné je před každým programem konfigurovat znovu.

Jak nastavit režim volby programu

Spotřebič se nachází v režimu volby programu, když svítí kontrolka programu

ECO a na displeji se zobrazuje délka programu.

Po zapnutí se spotřebič v rámci výchozího nastavení nachází v režimu volby programu. Pokud tomu tak není, nastavte režim volby programu takto:

Současně stiskněte a podržte **Delay** a **Option**, dokud se spotřebič nepřepne do režimu volby programu.

Jak aktivovat uživatelský režim

Ujistěte se, že je spotřebič v režimu volby programu.

Do uživatelského režimu přejdete současným stisknutím a podržením tlačítek **Delay** a **Option**, dokud nezačnou blikat kontrolky **ECO**, **AUTO** a  s prázdným displejem.

6.2 Změkčovač vody

Změkčovač vody odstraňuje z přiváděné vody minerály a soli, které by mohly mít škodlivé nebo nežádoucí účinky na výsledky mytí nebo na spotřebič.

Čím je obsah těchto minerálů vyšší, tím je voda tvrdší. Tvrdost vody se označuje v ekvivalentních stupních tvrdosti.

Změkčovač by měl být nastaven podle tvrdosti vody v místě vašeho bydliště. Tvrdost vody v místě vašeho bydliště

Tvrdost vody

Německé stupně (°dH)	Francouzské stupně (°fH)	mmol / l	Clarkovy stupně	Nastavení změkčovače vody
47 - 50	84 - 90	8.4 - 9.0	58 - 63	10
43 - 46	76 - 83	7.6 - 8.3	53 - 57	9
37 - 42	65 - 75	6.5 - 7.5	46 - 52	8
29 - 36	51 - 64	5.1 - 6.4	36 - 45	7
23 - 28	40 - 50	4.0 - 5.0	28 - 35	6
19 - 22	33 - 39	3.3 - 3.9	23 - 27	5 1)
15 - 18	26 - 32	2.6 - 3.2	18 - 22	4
11 - 14	19 - 25	1.9 - 2.5	13 - 17	3
4 - 10	7 - 18	0.7 - 1.8	5 - 12	2
<4	<7	<0.7	< 5	1 2)

1) Nastavení z výroby.

2) Při tomto stupni sůl nepoužívejte.

Bez ohledu na použitý typ mycího prostředku nastavte správný stupeň změkčovače vody, který udrží ukazatel doplnění soli zapnutý.



Kombinované mycí tablety obsahující sůl nejsou dostatečně účinné, aby změkčily tvrdou vodu.

Jak nastavit stupeň změkčovače vody

Ujistěte se, že je spotřebič v uživatelském režimu.

1. Stiskněte **Program**.

zjistíte u místního vodárenského podniku. K zajištění dobrých výsledků mytí je důležité nastavit správný stupeň změkčovače vody.



Změkčování tvrdé vody zvyšuje spotřebu vody a energie a také prodlužuje délku programu. Čím vyšší stupeň změkčovače vody, tím vyšší spotřeba a doba.

- Kontrolky **AUTO** a  zhasnou.
 - Kontrolka **ECO** stále bliká.
 - Na displeji se zobrazí aktuální nastavení: např. **5 L** = stupeň 5.
2. Opakovaným stisknutím **Program** změňte nastavení.
 3. Potvrďte nastavení stisknutím tlačítka Zap/Vyp.

6.3 Signalizace prázdného dávkovače leštidla



Leštidlo pomáhá usušit nádoby bez šmouh a skvrn. Leštidlo se automaticky uvolňuje během horké oplachovací fáze.

Je-li komora dávkovače leštidla prázdná, kontrolka dávkovače leštidla se rozsvítí a signalizuje, že je nutné leštidlo doplnit. Pokud jsou výsledky sušení uspokojivé, když používáte pouze kombinované tablety, lze vypnout signalizaci prázdného dávkovače leštidla. Pro nejlepší sušící výkon však vždy použijte leštidlo.

Používáte-li standardní mycí prostředek nebo kombinované tablety bez leštidla, signalizaci prázdného dávkovače leštidla pomocí kontrolky zapněte.

Jak vypnout signalizaci prázdného dávkovače leštidla

Ujistěte se, že je spotřebič v uživatelském režimu.

1. Stiskněte **Start**.
 - Kontrolky **ECO** a  zhasnou.
 - Kontrolka **AUTO** stále bliká.
 - Na displeji se zobrazí aktuální nastavení.
 -  = signalizace prázdného dávkovače leštidla je zapnutá.
 -  = signalizace prázdného dávkovače leštidla je vypnutá.
2. Stisknutím **Start** změňte nastavení.
3. Nastavení potvrďte stisknutím tlačítka Zap/Vyp.

6.4 AirDry

Funkce AirDry zlepšuje výsledky sušení při menší spotřebě energie.

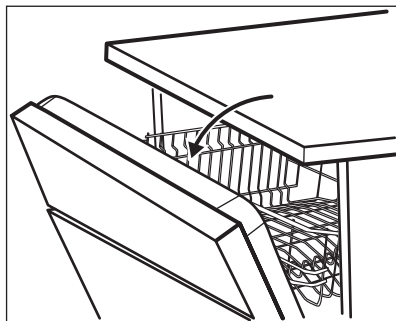

Během fáze sušení se dvířka automaticky otevřou a zůstanou otevřená.



POZOR!

Nepokoušejte se zavřít dvířka spotřebiče po dobu dvou minut po automatickém otevření. Spotřebič by se mohl poškodit.

Funkce AirDry se automaticky zapne u všech programů s výjimkou  (jsou-li k dispozici).

Chcete-li dosáhnout lepších výsledků sušení, viz funkce XtraDry nebo zapněte funkci AirDry.





POZOR!





Pokud mají ke spotřebiči přístup děti, doporučuje se funkci AirDry vypnout, protože otevření dvířek může představovat nebezpečí.

Jak vypnout AirDry

Ujistěte se, že je spotřebič v uživatelském režimu.

1. Stiskněte **Delay**.
 - Kontrolky **ECO** a **AUTO** zhasnou.
 - Kontrolka  stále bliká.
 - Na displeji se zobrazí aktuální nastavení:  = funkce AirDry zapnuta.
2. Stiskněte **Delay** ke změně nastavení:  = funkce AirDry vypnuta.
3. Nastavení potvrďte stisknutím tlačítka Zap/Vyp.

7. FUNKCE

-  Před spuštěním programu je nutné pokaždé navolit požadované funkce. Během spuštěného programu již není možné funkce vypnout či zapnout.
-  Tlačítko Option přepíná mezi dostupnými funkcemi a jejich možnými kombinacemi.
-  Ne všechny funkce jsou vzájemně slučitelné. Pokud zvolíte neslučitelné funkce, spotřebič automaticky jednu nebo více z nich vypne. Svítí pouze ukazatele těch funkcí, které jsou stále zapnuty.
-  Pokud tuto funkci nelze s daným programem použít, příslušná kontrolka nesvítí nebo bude několik sekund rychle blikat a poté zhasne.
-  Zapnuté funkce mohou mít vliv na spotřebu vody a energie a také na délku programu.

7.1 XtraDry

Zapnutím této funkce zlepšíte sušicí výkon. Zapnutá funkce XtraDry může mít vliv na délku některých programů, spotřebu vody a teplotu posledního oplachu.

Funkce XtraDry je pojata jako trvalá pro všechny programy s výjimkou **ECO** a není nutné ji zvolit při každém programu.

U ostatních programů je nastavení funkce XtraDry trvalé a automaticky se použije při jejich dalším spuštění. Tuto konfiguraci lze kdykoli změnit.

-  Při každém spuštění funkce **ECO** je funkce XtraDry vypnutá a je nutné ji zvolit ručně.

Zapnutím funkce XtraDry vypnete funkci TimeSaver a obráceně.

Jak zapnout funkci XtraDry

Stiskněte **Option**, dokud se nerozsvítí kontrolka . Na displeji se zobrazí aktualizovaná délka programu.

7.2 TimeSaver

Tato funkce zvyšuje tlak a teplotu vody. Mycí a sušicí fáze jsou kratší.

Celková délka programu se sníží o přibližně 50 %.

Výsledky mytí jsou stejné jako u normální délky programu. Výsledky sušení se mohou snížit.

Jak zapnout funkci TimeSaver

Stiskněte **Option**, dokud se nerozsvítí kontrolka . Na displeji se zobrazí aktualizovaná délka programu.

8. PŘED PRVNÍM POUŽITÍM

1. Ujistěte se, zda aktuální stupeň **změkčovače vody odpovídá tvrdosti vaší vody. Pokud ne, nastavte stupeň změkčovače vody.**
2. Naplňte zásobník na sůl.
3. Naplňte dávkovač leštidla.
4. Otevřete vodovodní kohoutek.
5. Spust'te program k odstranění všech možných zbytků uvnitř spotřebiče. Nepoužívejte mycí prostředek a nevklaďte nádobí do košů. Po spuštění programu spotřebič regeneruje pryskyřice ve změkčovači vody po dobu až pěti minut. Mycí fáze se

spustí až po dokončení této procedury. Tato procedura se pravidelně opakuje.

8.1 Zásobník na sůl



POZOR!

Používejte výhradně hrubou sůl určenou pro myčky. Jemná sůl zvyšuje riziko koroze.

Sůl se používá k regeneraci pryskyřice ve změkčovači vody a k zajištění dobrých mycích výsledků při každodenním používání.

Jak doplnit zásobník na sůl

1. Otočením víčka proti směru hodinových ručiček otevřete zásobník na sůl.
2. Do zásobníku na sůl nalijte 1 l vody (pouze při prvním plnění).
3. Naplňte zásobník na sůl 1 kg soli (až se naplní).

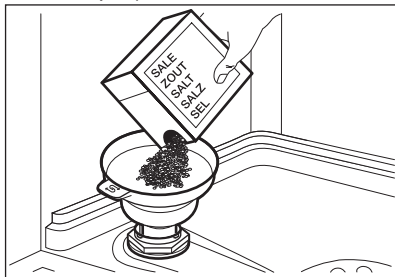

4. Opatrně zatřeste trychtýřem, aby se dovnitř dostala poslední zrnka.
5. Odstraňte sůl, která se vysypala okolo zásobníku na sůl.

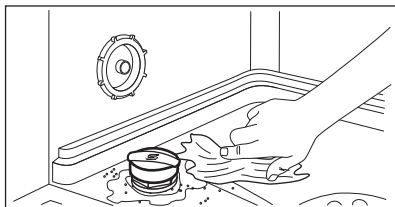

6. Zavřete zásobník na sůl otočením jeho víčka po směru hodinových ručiček.



POZOR!

Při plnění může ze zásobníku na sůl unikat voda nebo sůl. Po doplnění soli do zásobníku ihned spusťte program jako prevenci před korozí.

8.2 Jak plnit dávkovač leštidla

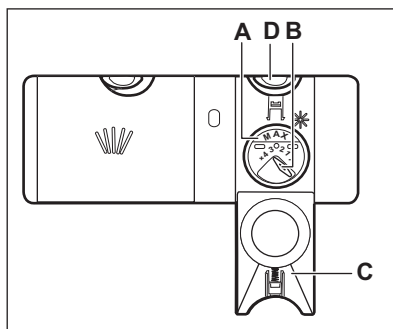

POZOR!

Používejte pouze leštidlo pro myčky nádobí.

1. Stiskněte uvolňovací tlačítko (D) a otevřete víko (C).
2. Doplněte dávkovač leštidla (A), dokud kapalina nedosáhne hladiny „MAX“.
3. Rozlité leštidlo setřete savým hadříkem, aby se netvořilo přílišné množství pěny.
4. Zavřete víčko. Ujistěte se, že se uvolňovací tlačítko zaklapne zpět.



Voličem můžete nastavit dávkované množství (B) jeho otočením do polohy 1 (nejmenší množství) až 4 nebo 6 (největší množství).

9. DENNÍ POUŽITÍ

1. Otevřete vodovodní kohoutek.
2. Stisknutím tlačítka Zap/Vyp zapněte spotřebič.

Zkontrolujte, zda je spotřebič v režimu volby programu.

- Pokud kontrolka stavu soli svítí, doplňte zásobník na sůl.

- Pokud kontrolka stavu leštidla svítí, doplňte dávkovač leštidla.
3. Naplňte koše.
 4. Přidejte mycí prostředek.
 5. Nastavte a spusťte program vhodný pro daný druh náplně a stupeň zašpinění.

9.1 Použití mycího prostředku

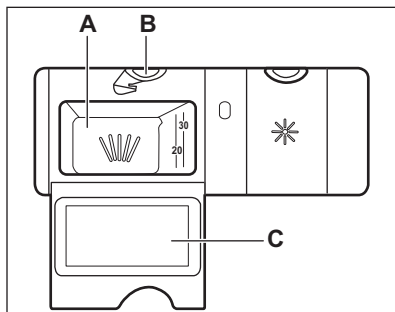

POZOR!
Používejte pouze mycí prostředek pro myčky nádobí.

1. Stiskněte uvolňovací tlačítko (B) a otevřete víčko (C).
2. Mycí prostředek či tabletu vložte do komory (A).
3. Pokud má program fázi předmytí, naneste na vnitřní stranu dvířek spotřebiče trochu mycího prostředku.
4. Zavřete víčko. Ujistěte se, že se uvolňovací tlačítko zaklapne zpět.

9.2 Nastavení a spuštění programu

Funkce Auto Off

Tato funkce snižuje spotřebu energie automatickým vypnutím nepracujícího spotřebiče.

Funkce se spustí:

- Po pěti minutách po dokončení programu.
- Po pěti minutách, kdy nebyl spuštěn žádný program.

Spuštění programu

1. Stisknutím tlačítka Zap/Vyp zapněte spotřebič. Zkontrolujte, zda je spotřebič v režimu volby programu a dvířka jsou zavřená.
2. Opakovaně stiskněte tlačítko **Program**, dokud se nerozsvítí kontrolka požadovaného programu. Na displeji se zobrazí délka programu.
3. Nastavte použitelné funkce.
4. Stiskněte **Start** ke spuštění programu.
 - Kontrolka právě probíhající fáze se rozsvítí.
 - Délka programu se začne snižovat v krocích po jedné minutě.

Spuštění programu s odloženým startem

1. Nastavte program.
2. Opakovaně stiskněte **Delay**, dokud se na displeji nezobrazí čas odloženého startu, který chcete nastavit (1 – 24 hodin).
3. Stiskněte **Start** k zahájení odpočtu.
 - Kontrolka  svítí.
 - Zbývající čas se bude odečítat v hodinách. Poslední hodina se zobrazuje v minutách.

Po dokončení odpočtu se program spustí a rozsvítí se kontrolka probíhající fáze.

Kontrolka  nesvítí.

Otevření dvířek za chodu spotřebiče

Pokud otevřete dvířka během probíhajícího programu, spotřebič přeruší svůj chod. Může to mít vliv na spotřebu energie a délku programu. Když dvířka opět zavřete, bude spotřebič pokračovat od okamžiku přerušení.



Pokud dvířka otevřete během sušicí fáze na déle než 30 sekund, probíhající program se ukončí. Jsou-li dvířka otevřena prostřednictvím funkce AirDry, k tomuto nedojde.



Po automatickém otevření dvířek prostřednictvím funkce AirDry se je nepokoušejte po dobu dvou minut zavřít, protože by mohlo dojít k poškození spotřebiče. Pokud poté dvířka zavřete na další tři minuty, probíhající program se ukončí.

Zrušení odloženého startu během jeho odpočítávání

Když zrušíte odložený start, musíte opět nastavit program a jeho funkce.

Současně stiskněte **Delay a Option**, dokud se spotřebič nepřepne do režimu volby programu.

Zrušení programu

Současně stiskněte a podržte **Delay a Option**, dokud se spotřebič nepřepne do režimu volby programu.

Před spuštěním nového programu zkontrolujte, zda je v dávkovači mycí prostředek.

Konec programu

Žádná tlačítka kromě tlačítka Zap/Vyp nesvítí.

1. Stiskněte tlačítko Zap/Vyp nebo vyčkejte, až funkce Auto Off automaticky vypne spotřebič. Pokud jste otevřeli dvířka před zapnutím Auto Off, spotřebič se automaticky vypne.
2. Zavřete vodovodní kohoutek.

10. TIPY A RADY

10.1 Obecné informace

Následující rady zajistí optimální výsledky mytí a sušení při každodenním používání a také pomohou chránit životní prostředí.

- Z nádobí odstraňte větší zbytky jídla, které dejte do odpadu.
- Nádobí neoplachujte ručně. V případě potřeby nastavte program s fází předmytí.
- Vždy využijte celý objem košů.
- Ujistěte se, že se kusy nádobí v koších nedotýkají nebo nepřekrývají. Pouze tak se voda zcela dostane k nádobí a umyje ho.
- Můžete používat odděleně mycí prostředek, leštidlo a sůl nebo můžete používat kombinované tablety (např. „Vše v 1“). Řiďte se pokyny na balení.
- Nastavte program pro daný druh náplně a stupeň zašpinění. Program **ECO** nabízí nejúspornější spotřebu vody a energie.

10.2 Použití soli, leštidla a mycího prostředku

- Používejte pouze sůl, leštidlo a mycí prostředek určený pro myčky nádobí.

Jiné výrobky by mohly spotřebič poškodit.

- V oblastech s tvrdou nebo velmi tvrdou vodou doporučujeme k dosažení nejlepších výsledků mytí a sušení používat samostatný mycí prostředek (prášek, gel, tablety bez doplňujících činidel), leštidlo a sůl odděleně.
- Nejméně jednou měsíčně spusťte spotřebič za použití čistícího prostředku, který je vhodný pro tento konkrétní účel.
- Mycí tablety se u krátkých programů zcela nerozpustí. Abyste zabránili usazování zbytků mycího prostředku na nádobí, doporučujeme používat tablety s dlouhými programy.
- Nepoužívejte větší množství mycího prostředku, než je správné. Řiďte se pokyny na balení mycího prostředku.

10.3 Co dělat, pokud chcete přestat používat mycí tablety

Než začnete odděleně používat mycí prostředek, sůl a leštidlo, proveďte následující postup.

1. Nastavte nejvyšší stupeň změkčovače vody.

2. Ujistěte se, že je zásobník na sůl a dávkovač leštidla plný.
3. Nastavte nejkratší program s oplachovací fází. Nepoužívejte mycí prostředek a nevkádejte nic do košů.
4. Po dokončení programu nastavte změkčovač vody na stupeň tvrdosti vody v místě vašeho bydliště.
5. Seřídte dávkování leštidla.
6. Zapněte signalizaci prázdného dávkovače leštidla.

10.4 Plnění košů

- Spotřebič používejte pouze k mytí nádobí, které lze mýt bezpečně v myčce.
- Nemyjte ve spotřebiči předměty vyrobené ze dřeva, rohoviny, hliníku, mědi nebo cínu.
- Nemyjte ve spotřebiči předměty, které sají vodu (houby, hadry).
- Z nádobí odstraňte větší zbytky jídla.
- Nádobí s připáleným jídlem před mytím ve spotřebiči namočte.
- Duté nádobí (např. šálky, sklenice, hrnce) pokládejte dnem vzhůru.
- Přesvědčte se, že se sklenice vzájemně nedotýkají.
- Lehké kusy vložte do horního koše. Dbejte na to, aby se jednotlivé kusy nádobí nehýbaly.
- Malé kusy nádobí a příbory vložte do přihrádky na příbory.
- Horní koš přesuňte nahoru, aby velké kusy nádobí bylo možné vložit do dolního koše.

- Před spuštěním programu zkontrolujte, zda se ostříkovací ramena mohou volně otáčet.

10.5 Před spuštěním programu

Před spuštěním zvoleného programu se ujistěte, že:

- Filtry jsou čisté a správně nainstalované.
- Víčko zásobníku na sůl je dotažené.
- Ostříkovací ramena nejsou zanesená.
- Je doplněno dostatečné množství soli a leštidla (pokud nepoužíváte kombinované mycí tablety).
- Rozmístění nádobí v koších je správné.
- Program je vhodný pro daný druh náplně a stupeň zašpinění.
- Používá se správné množství mycího prostředku.

10.6 Vyprazdňování košů

1. Nádobí před vyjmutím z myčky nechte vychladnout. Horké nádobí se snadněji poškodí.
2. Nejprve vyprázdněte dolní koš a teprve poté horní.



Po dokončení programu může na vnitřních plochách spotřebiče stále zůstat voda.

11. ČIŠTĚNÍ A ÚDRŽBA



VAROVÁNÍ

Před čištěním nebo údržbou spotřebič vždy vypněte a vytáhněte síťovou zástrčku ze zásuvky.



Znečištěné filtry a ucpaná ostříkovací ramena snižují výsledky mytí. Pravidelně je kontrolujte a v případě potřeby je vyčistěte.

11.1 Čištění filtrů

Systém filtru se skládá ze tří částí.

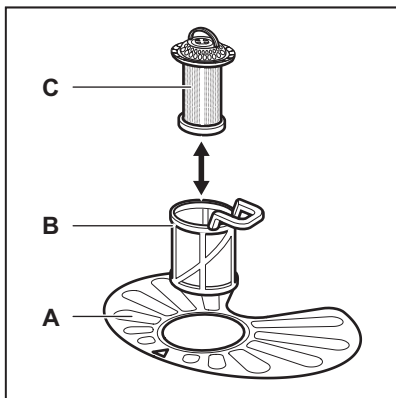

1. Otočte filtrem (B) proti směru hodinových ručiček a vyndejte jej.

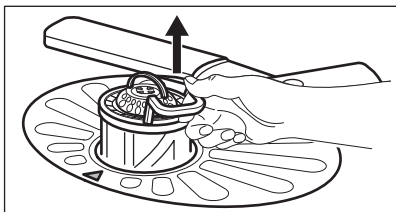
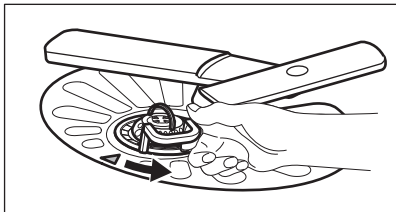

2. Vyndejte filtr (C) ze sestavy filtru (B).
3. Vyjměte plochý filtr (A).

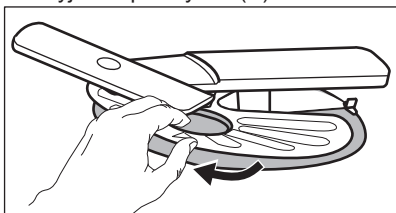

4. Filtry omyjte.

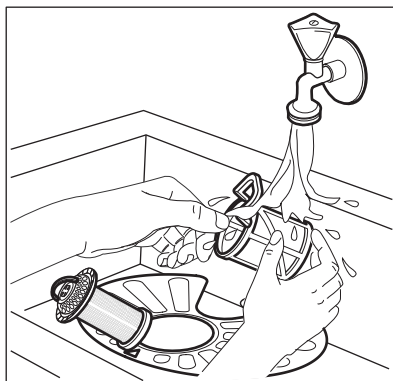

5. Zkontrolujte, zda ve sběrné jímce nebo kolem ní nejsou žádné zbytky jídel a nečistot.
6. Vložte zpět plochý filtr (A). Ujistěte se, že je správně umístěn pod dvěma vodicími drážkami.

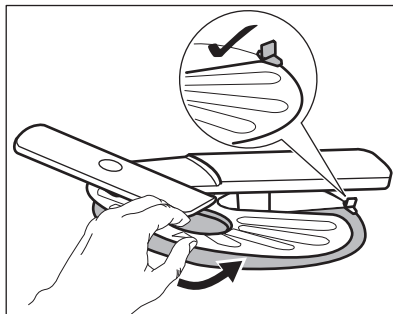

7. Sestavte filtry (B) a (C).
8. Vložte zpět filtr (B) do plochého filtru (A). Otočte jím po směru hodinových ručiček, dokud se nezajistí.

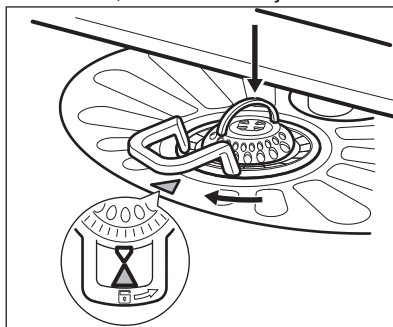



POZOR!
Nesprávné umístění filtrů
může mít z následků špatné
výsledky mytí a poškození
spotřebiče.

11.2 Čištění dolního ostříkovacího ramene

Dolní ostříkovací rameno doporučujeme
pravidelně čistit, abyste zabránili ucpání
otvorů nečistotami.

Ucpané otvory způsobují neuspokojivé
výsledky mytí.

1. Dolní ostříkovací rameno vyjmete
jeho vytažením směrem nahoru.

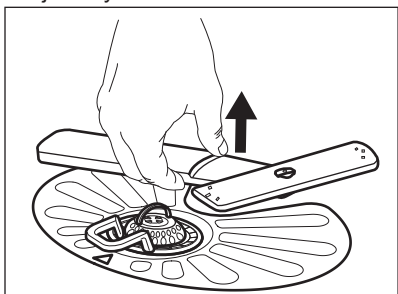

2. Ostříkovací rameno omyjte pod
tekoucí vodou. Pomocí tenkého
špičatého nástroje, např. párátko,
odstraňte nečistoty z otvorů.

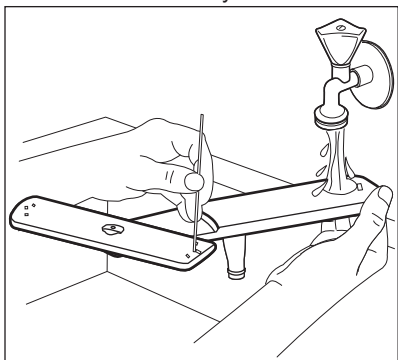

3. Dolní ostříkovací rameno
nainstalujete zpět zatlačením ramene
směrem dolů.

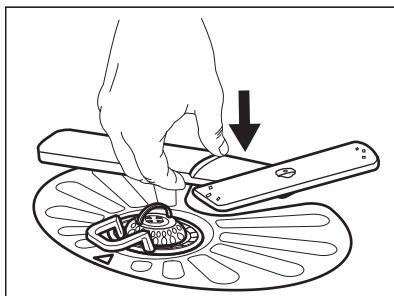

11.3 Čištění vrchního ostříkovacího ramene

Vrchní ostříkovací rameno doporučujeme
pravidelně čistit, abyste zabránili ucpání
otvorů nečistotami. Ucpané otvory
způsobují neuspokojivé výsledky mytí.

Vrchní ostříkovací rameno je umístěno
na stropu spotřebiče. Ostříkovací rameno
(C) je instalováno v přívodní trubce (A)
pomocí úchytného prvku (B).

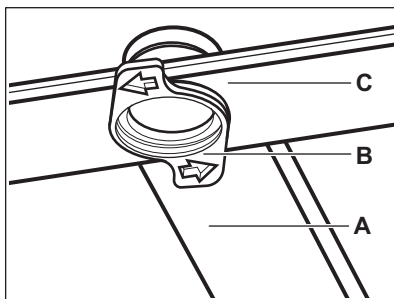

1. Uvolněte zarážky po stranách
kluzných kolejniček zásuvky na příbory
a zásuvku vytáhněte.

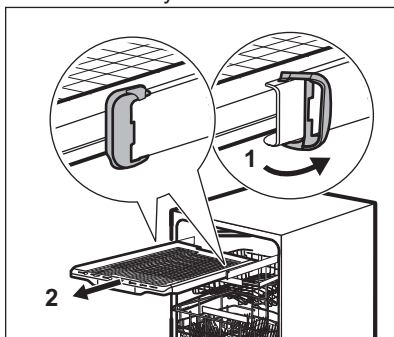

2. Abyste se k ostříkovacímu ramenu snadněji dostali, přesuňte horní koš do nejnižší pozice.
3. Ostříkovací rameno z přívodní trubky odpojte otočením úchytného prvku proti směru hodinových ručiček a vytažením ramene směrem dolů.
4. Ostříkovací rameno omyjte pod tekoucí vodou. Pomocí tenkého špičatého nástroje, např. párátko, odstraňte nečistoty z otvorů. Otvary propláchněte, aby částice nečistot byly vymyty zevnitř.

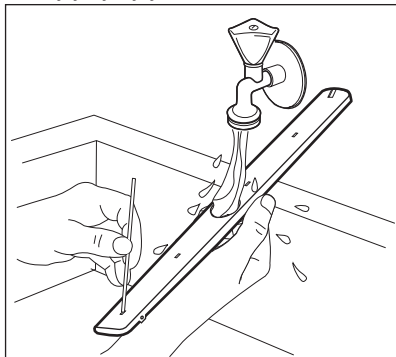

5. Ostříkovací rameno nainstalujete zpět tak, že úchytný prvek vsunete do ostříkovacího ramene a upevníte ho v přívodní trubce otočením ve směru hodinových ručiček. Úchytný prvek musí zaklapnout na místo.
6. Nasadíte zásuvku na příbory do kluzných kolejniček a zajistíte zarážky.

11.4 Čištění vnějších ploch

- Vycištěte spotřebič vlhkým měkkým hadrem.
- Používejte pouze neutrální mycí prostředky.
- Nepoužívejte prostředky s drsnými částicemi, drátěnky nebo rozpouštědla.

11.5 Čištění vnitřního prostoru

- Pečlivě očistěte spotřebič včetně pryžového těsnění dvířek vlhkým měkkým hadříkem.
- K uchování nejlepšího výkonu vašeho spotřebiče použijte alespoň jednou za dva měsíce speciální čisticí prostředek pro myčky nádobí. Řiďte se pečlivě pokyny na balení výrobku.
- Nepoužívejte prostředky s drsnými částicemi, ostré nástroje, silné chemikálie, drátěnky nebo rozpouštědla.
- Pokud pravidelně používáte krátké programy, může uvnitř spotřebiče dojít k usazování mastnoty a vodního kamene. Aby k tomu nedocházelo, nejméně dvakrát měsíčně spusťte dlouhý program.

12. ODSTRAŇOVÁNÍ ZÁVAD

Pokud nezačne spotřebič pracovat nebo se během provozu zastavuje, předtím než se obrátíte na autorizované servisní středisko, zkontrolujte, zda nemůžete problém vyřešit sami pomocí informací v tabulce.



VAROVÁNÍ!

Nesprávně provedené opravy mohou mít za následek vážné ohrožení bezpečnosti uživatele. Jakékoliv opravy musí provést kvalifikovaný personál.

U některých poruch se na displeji zobrazí výstražný kód.

Většinu problémů, které se objeví, lze vyřešit bez nutnosti kontaktovat autorizované servisní středisko.

Problém a výstražný kód	Možná příčina a řešení
Nelze zapnout spotřebič.	<ul style="list-style-type: none"> • Ujistěte se, že je zástrčka zapojená do síťové zásuvky. • Ujistěte se, že není poškozená domovní pojistka či jistič.
Nespustil se program.	<ul style="list-style-type: none"> • Přesvědčte se, že jsou dvířka spotřebiče zavřená. • Stiskněte Start. • Pokud je nastaven odložený start, zrušte jej nebo vyčkejte do konce odpočítávání. • Spotřebič spustil regeneraci pryskyřice ve změkčovači vody. Délka této procedury je přibližně pět minut.
Spotřebič se neplní vodou. Na displeji se zobrazí <i>10</i> nebo <i>11</i> .	<ul style="list-style-type: none"> • Zkontrolujte, zda je vodovodní kohoutek otevřený. • Ujistěte se, že není příliš malý tlak na přívodu vody. Ohledně těchto informací se obraťte na místní vodárenský podnik. • Ujistěte se, že není zanesený vodovodní kohoutek. • Ujistěte se, že není zanesený filtr v přívodní hadici. • Ujistěte se, že přívodní hadice není přehnutá či přiskřípnutá.
Spotřebič nevypouští vodu. Na displeji se zobrazí <i>20</i> .	<ul style="list-style-type: none"> • Ujistěte se, že není zanesený sifon. • Ujistěte se, že není zanesený filtr ve vypouštěcí hadici. • Ujistěte se, že není zanesený vnitřní systém filtrů. • Ujistěte se, že vypouštěcí hadice není přehnutá či přiskřípnutá.
Je aktivován bezpečnostní systém proti vyplavení. Na displeji se zobrazí <i>30</i> .	<ul style="list-style-type: none"> • Zavřete vodovodní kohoutek a obraťte se na autorizované servisní středisko.
Spotřebič se během chodu vícekrát zastaví a spustí.	<ul style="list-style-type: none"> • Nejde o závadu. Zajišťují se tím optimální výsledky mytí a úspora energie.
Program probíhá příliš dlouho.	<ul style="list-style-type: none"> • Ke zkrácení délky programu zvolte funkci TimeSaver. • Pokud je nastavena funkce odloženého startu, zrušte nastavenou prodlevu nebo vyčkejte do konce odpočítávání.
Na displeji se zvýší zbývajících čas a přeskočí téměř na konec programu.	<ul style="list-style-type: none"> • Nejde o závadu. Spotřebič pracuje správně.
Menší únik z dvířek spotřebiče.	<ul style="list-style-type: none"> • Spotřebič není vyrovnaný. Povolte či utáhněte seřiditelné nožičky (je-li to možné). • Dvířka spotřebiče nejsou vystředěná vzhledem k vaně spotřebiče. Seřďte zadní nožičku (je-li to možné).
Dvířka spotřebiče se obtížně zavírají.	<ul style="list-style-type: none"> • Spotřebič není vyrovnaný. Povolte či utáhněte seřiditelné nožičky (je-li to možné). • Části nádobí přecházejí z košů.

Problém a výstražný kód	Možná příčina a řešení
Z vnitřku spotřebiče vychází zvuky rachocení či klepání.	<ul style="list-style-type: none"> Nádobí není správně rozmístěno v koších. Viz leták o plnění košů. Ujistěte se, že se mohou ostříkovací ramena volně otáčet.
Spotřebič vyhodí pojistky.	<ul style="list-style-type: none"> Nedostatečný příkon k současnému napájení všech používaných spotřebičů. Zkontrolujte hodnoty proudu u zásuvky a pojistek nebo vypněte jeden z používaných spotřebičů. Vnitřní elektrická závada na spotřebiči. Kontaktujte autorizované servisní středisko.



Ohledně dalších možných příčin viz části „**Před prvním použitím**“, „**Denní používání**“ nebo „**Tipy a rady**“.

znovu, obraťte se na autorizované servisní středisko.

Při výskytu výstražných kódů, které nejsou uvedené v tabulce, se obraťte na autorizované servisní středisko.

Po kontrole spotřebiče jej vypněte a znovu zapněte. Pokud se problém objeví

12.1 Nádobí není dostatečně umyté nebo suché

Problém	Možná příčina a řešení
Špatné výsledky mytí.	<ul style="list-style-type: none"> Viz „Denní používání“, „Tipy a rady“ a leták o plnění košů. Používejte intenzivnější mycí programy. Vyčistěte trysky ostříkovacích ramen a filtr. Řiďte se částí „Čištění a údržba“.
Špatné výsledky sušení.	<ul style="list-style-type: none"> Nádobí bylo ponecháno příliš dlouho uvnitř zavřeného spotřebiče. Došlo leštidlo nebo je nedostatečné dávkování leštidla. Nastavte dávkování leštidla na vyšší stupeň. Plastové předměty mohou vyžadovat osušení utěrkou. Nejlepších výsledků sušení dosáhnete, když zapnete funkci XtraDry a nastavíte AirDry. Doporučujeme vždy používat leštidlo, a to i společně s kombinovanými mycími tabletami.
Na nádobí a skle jsou bílé šmouhy nebo modravý potah.	<ul style="list-style-type: none"> Uvolňuje se příliš velké množství leštidla. Nastavte množství leštidla na nižší stupeň. Nadměrné množství mycího prostředku.
Na sklenicích a nádobí jsou skvrny a zaschlé vodní kapky.	<ul style="list-style-type: none"> Uvolňuje se příliš malé množství leštidla. Nastavte množství leštidla na vyšší stupeň. Příčinou může být kvalita leštidla.

Problém	Možná příčina a řešení
Nádobí je mokré.	<ul style="list-style-type: none"> • Nejlepších výsledků sušení dosáhnete, když zapnete funkci XtraDry a nastavíte AirDry. • Program neobsahuje sušicí fázi nebo obsahuje pouze sušicí fázi při nízké teplotě. • Dávkovač leštidla je prázdný. • Příčinou může být kvalita leštidla. • Příčinou může být kvalita mycích tablet. Zkuste jinou značku nebo zapněte dávkovač leštidla a použijte leštidlo spolu s mycími tabletami.
Vnitřek spotřebiče je vlhký.	<ul style="list-style-type: none"> • Nejedná se o závadu spotřebiče. Vlhký vzduch kondenzuje na stěnách spotřebiče.
Během mytí dochází k nadměrnému pění.	<ul style="list-style-type: none"> • Používejte mycí prostředek pro myčky nádobí. • Dochází k úniku leštidla z dávkovače. Kontaktujte autorizované servisní středisko.
Na příborech jsou stopy rzi.	<ul style="list-style-type: none"> • Ve vodě používané k mytí je příliš mnoho soli. Viz „Nastavení změkčovače vody“. • Příbory ze stříbra a nerezové oceli byly vloženy dohromady. Vyvarujte se vložení stříbrných a nerezových příborů blízko sebe.
Po dokončení programu jsou v dávkovači zbytky mycího prostředku.	<ul style="list-style-type: none"> • Mycí tableta se vzpříčila v dávkovači, a proto nebyla plně rozpuštěna vodou. • Voda nemůže vymýt mycí prostředek z dávkovače. Ujistěte se, že nejsou ostříkovací ramena zablokovaná či ucpaná. • Ujistěte se, že nádobí v koši nebrání víčku dávkovače mycího prostředku v otevření.
Zápach uvnitř spotřebiče.	<ul style="list-style-type: none"> • Viz „Čištění vnitřního prostoru“.
Usazeniny vodního kamene na nádobí, ve vaně nebo na vnitřní straně dvířek.	<ul style="list-style-type: none"> • Hladina soli je nízká, zkontrolujte kontrolku doplnění soli. • Víčko zásobníku na sůl je uvolněné. • Vaše voda z vodovodu je tvrdá. Viz „Nastavení změkčovače vody“. • Dokonce i při použití kombinovaných mycích tablet použijte sůl a nastavte regeneraci změkčovače vody. Viz „Nastavení změkčovače vody“. • Viz „Čištění vnitřního prostoru“. • Použijte jiný mycí prostředek. • Obratě se na výrobce mycího prostředku.
Matné, zbarvené či naštěpnuté nádobí.	<ul style="list-style-type: none"> • Ujistěte se, že do spotřebiče vkládáte pouze nádobí, které lze bezpečně mýt v myčce nádobí. • Koš plňte a vyprazdňujte opatrně. Viz leták o plnění košů. • Křehké kusy nádobí vložte do horního koše. • Při mytí křehkého nádobí a skla zvolte speciální program. Viz „Programy“.



Ohledně dalších možných příčin viz části „Před prvním použitím“, „Denní používání“ nebo „Tipy a rady“.

13. INFORMAČNÍ LIST VÝROBKU

Ochranná známka	AEG
Model	FFB52910ZM 911514047
Jmenovitá kapacita (standardní sady nádobí)	14
Třída energetické účinnosti	A++
Spotřeba energie v kWh za rok na základě 280 standardních mycích cyklů, u kterých se napouští studená voda, a na spotřebě v režimech s nízkou spotřebou energie. Skutečná spotřeba energie bude záviset na tom, jak je spotřebič používán.	266
Spotřeba energie standardního mycího cyklu (kWh)	0.935
Spotřeba energie ve vypnutém stavu (W)	0.50
Spotřeba energie v režimu ponechání v zapnutém stavu (W)	5.0
Spotřeba vody v litrech za rok na základě 280 standardních mycích cyklů. Skutečná spotřeba vody bude záviset na tom, jak je spotřebič používán	2940
Třída účinnosti sušení na stupnici od G (nejmenší účinnosti) do A (nejvyšší účinnost)	A
„Standardní program“ je standardní mycí cyklus, na který se vztahují informace uvedené na štítku a v informačním listu. Tento program je vhodný pro mytí běžně znečištěného stolního nádobí a jedná se o neúčinnější program z hlediska kombinované spotřeby energie a vody. Je označen jako program „Eco“.	ECO
Trvání programu při standardním mycím cyklu (min)	235
Trvání režimu ponechání v zapnutém stavu (min)	5
Úroveň emisí hluku šířeného vzduchem (dB(A) re 1 pW)	44
Vestavný spotřebič, A/N	Ne

14. DALŠÍ TECHNICKÉ ÚDAJE

Rozměry	Šířka / výška / hloubka (mm)	600 / 850 / 625
---------	------------------------------	-----------------

Připojení k elektrické síti 1)	Napětí (V)	220 - 240
	Frekvence (Hz)	50
Tlak přívodní vody	Min. / max. bar (MPa)	0.5 (0.05) / 8 (0.8)
Přívod vody	Studená nebo teplá voda 2)	max. 60 °C

1) Ohledně ostatních údajů viz typový štítek.

2) Pokud odebíráte horkou vodu z alternativních zdrojů (např. solární panely), použijte tuto horkou vodu ke snížení spotřeby energie.

15. POZNÁMKY K OCHRANĚ ŽIVOTNÍHO PROSTŘEDÍ

Recyklujte materiály označené symbolem . Obaly vyhodte do příslušných odpadních kontejnerů k recyklaci. Pomáhejte chránit životní prostředí a lidské zdraví a recyklovat elektrické a elektronické spotřebiče

určené k likvidaci. Spotřebiče označené příslušným symbolem  nelikvidujte spolu s domovním odpadem. Spotřebič odevzdejte v místním sběrném dvoře nebo kontaktujte místní úřad.

SISUKORD

1. OHUTUSINFO.....	52
2. OHUTUSJUHISED.....	53
3. SEADME KIRJELDUS.....	55
4. JUHTPANEEL.....	56
5. PROGRAMMID.....	57
6. SEADED.....	58
7. VALIKUD.....	61
8. ENNE ESMAKORDSET KASUTAMIST.....	61
9. IGAPÄEVANE KASUTAMINE.....	62
10. VIHJEID JA NÄPUNÄITEID.....	64
11. PUHASTUS JA HOOLDUS.....	65
12. VEAOTSING.....	68
13. TOOTEKIRJELDUS.....	72
14. TÄIENDAVALD TEHNILISED ANDMED.....	72

PARIMATE TULEMUSTE SAAVUTAMISEKS

Täname teid selle AEG toote valimise eest. Lõime toote, mis võimaldab teil aastaid nautida laitmatuid tulemusi ning lasime elu lihtsamaks ja kergemaks muutvaid innovaatilisi tehnoloogiaid – omadusi, mida te tavaliste seadmete juures ei pruugi leida. Leidke mõni minut aega ning lugege, kuidas seadmega parimaid tulemusi saavutada.

Külastage meie veebisaiti:



Kasutusnõuanded, brošüürid, veaotsing, teenindusinfo:
www.aeg.com/webservice



Registreerige oma toode parema teeninduse saamiseks:
www.registreaeg.com



Ostke lisaseadmeid, tarvikuid ja originaalvaruosi:
www.aeg.com/shop

KLIENDITEENINDUS

Soovitame alati kasutada originaalvaruosi.

Teenindusse pöördumisel peaksid teil olema varuks järgmised andmed: Mudel, tootenumber (PNC), seerianumber.

Andmed leiate andmesildilt.

 Hoiatus / oluline ohutusinfo

 Üldine informatsioon ja nõuanded

 Keskkonnateave

Jäetakse õigus teha muutusi.

1. ⚠ OHUTUSINFO

Enne seadme paigaldamist ja kasutamist lugege kaasasolev juhend tähelepanelikult läbi. Tootja ei võta endale vastutust vigastuste või varalise kahju eest, mis on tingitud paigaldusnõuete eiramisest või vääras kasutusest. Hoidke kasutusjuhend kindlas kohas alles, et saaksite seda vajadusel vaadata.

1.1 Laste ja ohustatud inimeste turvalisus

- Üle 8-aastased lapsed ning füüsilise, sensoorse või vaimse erivajadusega või oskuste ja teadmisteta inimesed võivad seda seadet kasutada vaid järelvalve olemasolul ja juhul, kui neid on õpetatud seadet turvaliselt kasutama ning nad mõistavad seadme kasutamiseiga kaasnevaid ohte.
- 3 kuni 8-aastased lapsed ning väga ulatuslikud ja kompleksed puuetega inimesed peavad olema seadmest eemal, välja arvatud juhul, kui neid pidevalt jälgitakse.
- Alla 3-aastased lapsed tuleks seadmest eemale hoida, välja arvatud juhul, kui neid pidevalt jälgitakse.
- Ärge lubage lastel seadmega mängida.
- Hoidke pesuained lastele kättesaamatuna.
- Hoidke lapsed ja väikesed koduloomad seadmest eemal, kui selle uks on lahti.
- Ilma järelvalveta ei tohi lapset seadet puhastada ega hooldustoiminguid läbi viia.

1.2 Üldine ohutus

- See seade on mõeldud kasutamiseks koduses majapidamises või muudes sarnastes kohtades, näiteks:
 - talumajapidamistes, personalile mõeldud köökides kauplustes, kontorites ja mujal;
 - hotellides, motellides ja muudes majutuskohtades.
- Ärge muutke seadme tehnilisi omadusi.

- Kasutatava vee surve (minimaalne ja maksimaalne) peab jääma vahemikku 0.5 (0.05) / 8 (0.8) bar (MPa)
- Järgige kohalikku maksimaalset 14 taset.
- Kui toitejuhe on vigastatud, laske see ohutuse mõttes välja vahetada tootja, selle volitatud hooldekeskuses või lihtsalt kvalifitseeritud isiku poolt.
- Pange söögiriistad söögiriistade korvi teravamaga otsaga allapoole või horisontaalasendis söögiriistade sahtlisse teravamaga servaga allapoole.
- Ärge jätke seadme ust lahti, kui selle juurest ära lähete, sest keegi võib kogemata ukse taha komistada.
- Enne mis tahes hooldust lülitage seade alati välja ja eemaldage toitepistik pistikupesast.
- Ärge kasutage seadme puhastamiseks survestatud vee- ega aurupihustit.
- Kui seadme põhjas on ventilatsiooniaugud, ei tohi need olla tõkestatud (nt vaibaga).
- Seade tuleb veevarustusega ühendada kaasasolevate uute voolikukomplektide abil. Vanu voolikukomplekte kasutada ei tohi.

2. OHUTUSJUHISED

2.1 Paigaldamine



HOIATUS!

Seadet tohib paigaldada ainult kvalifitseeritud tehnik.

- Eemaldage kõik pakkematerjalid.
- Kahjustatud seadet ei tohi paigaldada ega kasutada.
- Järgige seadmega kaasasolevaid paigaldusjuhiseid.
- Kuna seade on raske, olge selle liigutamisel ettevaatlik. Kasutage töökindaid ja kinnisi jalanõusid.
- Ärge paigaldage seadet ruumi, mille temperatuur on alla 0 °C.
- Paigaldage seade ohutusse ja sobivasse kohta, mis vastab paigaldusnõuetele.

2.2 Elektriühendus



HOIATUS!

Tulekahju- ja elektrilöögioht!

- Seade peab olema maandatud.
- Kontrollige, kas andmeplaadil olevad elektriandmed vastavad teie kohaliku vooluvõrgu näitajatele.
- Kasutage alati nõuetekohaselt paigaldatud elektriõhutat pistikupesa.
- Ärge kasutage mitmikpistikuid ega pikenduskaableid.
- Veenduge, et te ei vigastaks toitepistikut ega -juhet. Kui seadme toitekaabel tuleb välja vahetada, siis pöörduge meie hoolduskeskusse.
- Ühendage toitepistik seinakontakti alles pärast paigalduse lõpuleviimist. Veenduge, et pärast paigaldamist säilib juurdepääs toitepistikule.

- Seadet vooluvõrgust eemaldades ärge tõmmake toitekaablist. Võtke alati kinni pistikust.
- See seade vastab EÜ direktiividele.
- Ainult UK ja Iirimaa. Selle seadme juurde kuulub 13 A toitepistik. Kui on vaja vahetada toitepistikus olevat kaitset, kasutage 13 A ASTA (BS 1362) kaitset.

2.3 Veeühendus

- Vältige veevoolikute kahjustamist.
- Enne ühendamist uute või pikalt kasutamata torudega või pärast parandustöid või uute seadeldiste (nt veemõõdikute) paigaldamist laske veel mõnda aega voolata, kuni see on puhas ja selge.
- Seadme esmakordsel kasutamisel ja pärast seda kontrollige, ega kuskil pole lekkeid.
- Vee sisselaskevoolikul on kaitseklapp ja kattega sisemine toitejuhe.

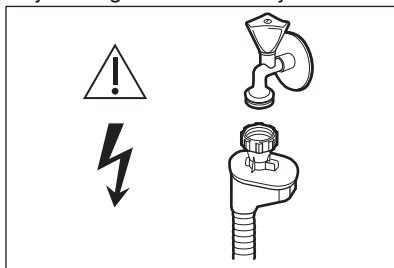

HOIATUS!
Ohtlik pinge.

- Kui vee sisselaskevoolik on kahjustada saanud, sulgege kohe veekraan ja eemaldage pistik seinakontaktist. Vee sisselaskevooliku

asendamiseks võtke ühendust hoolduskeskusega.

2.4 Kasutamine

- Ärge pange süttivaid või süttiva ainega määratud esemeid seadmesse, selle lähedusse või peale.
- Nõudepesumasina pesuained on ohtlikud. Järgige pesuainepakendil olevaid ohutusjuhiseid.
- Ärge jooge ega kasutage seadmes olnud vett.
- Ärge eemaldage nõusid seadme eest, kui programm on lõppenud. Nõudele võib jääda veidi pesuainet.
- Ärge seadme avatud uksele istuge ega seiske.
- Kui avate ukse pesuprogrammi töötamise ajal, võib ukse vahelt välja paiskuda kuuma auru.

2.5 Hooldus

- Seadme parandamiseks võtke ühendust volitatud teeninduskeskusega.
- Kasutage ainult originaalvaruosi.

2.6 Jäätmekäitlus



HOIATUS!
Lämbumis- või vigastusoht!

- Eemaldage seade vooluvõrgust.
- Lõigake toitekaabel seadme küljest lahti ja visake ära.
- Eemaldage seadme ukse fiksaator, et vältida laste ja loomade seadmesse löksujäämist.

3. SEADME KIRJELDUS

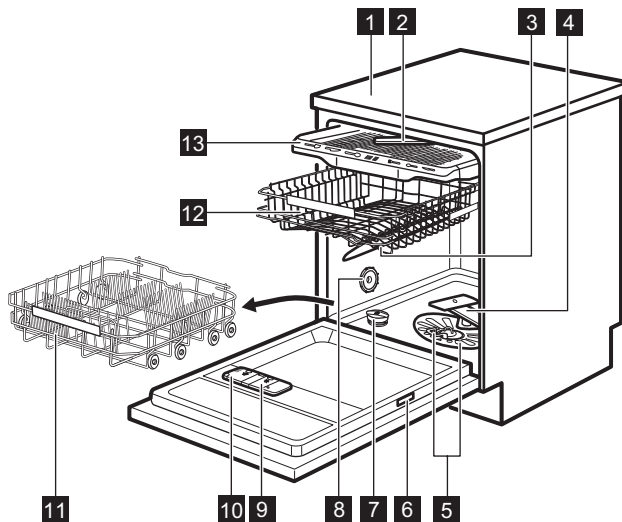





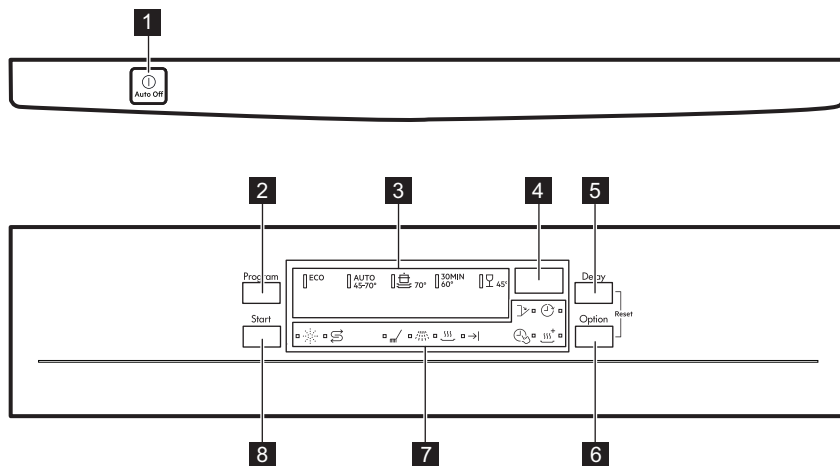



- | | |
|----------------------------------|--------------------------------|
| 1 Tööpind | 8 Ventilatsiooniava |
| 2 Pealmine pihustikonsool | 9 Loputusvahendi jaotur |
| 3 Ülemine pihustikonsool | 10 Pesuaine jaotur |
| 4 Alumine pihustikonsool | 11 Alumine korb |
| 5 Filtrid | 12 Ülemine korb |
| 6 Andmeplaat | 13 Söögiriistade sahtel |
| 7 Soolamahuti | |



4. JUHTPANEEL



- | | |
|-----------------------------------|-----------------------|
| 1 Sisse/välja-nupp | 6 Option-nupp |
| 2 Program-nupp | 7 Indikaatorid |
| 3 Programmide indikaatorid | 8 Start-nupp |
| 4 Ekraan | |
| 5 Delay-nupp | |



4.1 Indikaatorid

Indikaator	Kirjeldus
	Soolaindikaator. Põleb, kui soolamahuti vajab täitmist. Programmi töötamise ajal on see indikaator alati väljas.
	Loputusvahendi indikaator. Põleb, kui loputusvahendi jaotur vajab täitmist. Programmi töötamise ajal on see indikaator alati väljas.
	Pesufaasi indikaator. Põleb pesufaasi töötamise ajal.
	Loputustsükli indikaator. Põleb loputusfaasi töötamise ajal.
	Kuivatusfaasi indikaator. Põleb pesukuivatusfaasi töötamise ajal.
	Lõpuindikaator. Põleb, kui programm on lõppenud.
	Ukse indikaator. Põleb, kui uks on lahti või ei ole korralikult suletud.
	Delay-indikaator.

Indikaator	Kirjeldus
	TimeSaver-indikaator.
	XtraDry-indikaator.

5. PROGRAMMID

Tabelis olevate programmide järjestus ei pruugi näidata nende järjekorda juhtpaneelil.

Programm	Määrumisaste Nõude tüüp	Programmi faasid	Valikud
ECO 1)	<ul style="list-style-type: none"> Tavaline määrdumine Lauanõud ja söögiriistad 	<ul style="list-style-type: none"> Eelpesu Pesu 50 °C Loputused Kuivatamine 	<ul style="list-style-type: none"> XtraDry
AUTO SENSE 2)	<ul style="list-style-type: none"> Kõik Lauanõud, söögiriistad, potid ja pannid 	<ul style="list-style-type: none"> Eelpesu Pesu alates 45 °C kuni 70 °C Loputused Kuivatamine 	<ul style="list-style-type: none"> XtraDry
 3)	<ul style="list-style-type: none"> Tugev määrdumine Lauanõud, söögiriistad, potid ja pannid 	<ul style="list-style-type: none"> Eelpesu Pesu 70 °C Loputused Kuivatamine 	<ul style="list-style-type: none"> TimeSaver XtraDry
30MIN 4)	<ul style="list-style-type: none"> Kerge määrdumine Lauanõud ja söögiriistad 	<ul style="list-style-type: none"> Pesu 60 °C Loputused 	<ul style="list-style-type: none"> XtraDry
 5)	<ul style="list-style-type: none"> Tavaline või kerge määrdumine Õrnad lauanõud ja klaas 	<ul style="list-style-type: none"> Eelpesu Pesu 45 °C Loputused Kuivatamine 	<ul style="list-style-type: none"> XtraDry

1) See programm tarbib tavalise määrdumisastmega lauanõude ja söögiriistade pesemiseks vett ja energiat kõige efektiivsemalt. See on standardprogramm testimisasutustele.



2) Seade tunneb ära korvides olevate esemete määrdumisastme ja koguse. Vee temperatuuri ja kogust, energiatarvet ja programmi kestust reguleeritakse automaatselt.

3) See programm on mõeldud tugevalt määrdunud nõude pesemiseks tugeva veesurve ja kõrge temperatuuriga.

4) See programm sobib värskest või õrnalt määrdunud nõude pesemiseks (terve või pool kogust).

5) See programm kontrollib õrnade esemete, eeskätt klaaside pesemiseks mõeldud vee temperatuuri.

5.1 Tarbimisväärtused

Programm 1)	Vesi (l)	Energia (kWh)	Kestus (min)
ECO	10.5	0.935	235
AUTO SENSE	8 - 15	0.7 - 1.7	46-170
	12.5 - 14.5	1.4 - 1.7	170 - 190
30MIN	10	0.9	30
	10 - 14	0.8 - 1.0	82 - 92

1) Veeseurve ja -temperatuur, elektriringe kõikumine, erinevad valikud ja nõude kogus võivad tarbimisväärtusi mõjutada.

5.2 Teave testimisasutustele

Vajaliku teabe saamiseks testide läbiviimise kohta (nt vastavalt standardile EN60436) saate e-kiri aadressil:

info.test@dishwasher-production.com

Lisage oma taotlusse ka tootenumber (PNC), mille leiaste andmesildilt.

Kui teil on oma nõudepesumasina kohta muid küsimusi, vaadake seadmega kaasasolevat hooldusjuhendit.

6. SEADED

6.1 Programmi valiku režiim ja kasutajarežiim

Kui seade on programmi valimise režiimis, saab valida sobiva programmi ja sisestada kasutajarežiimi.

Kasutajarežiimi puhul saadaolevad valikud:

- Veepehmedaja taset vastavalt vee karedusele.
- Tühja loputusvahendi jaoturimärguande sisse- või väljalülitamist.
- Valiku AirDry sisse- või väljalülitamist.

Kuna seaded salvestatakse, ei pea neid enne tsükli iga kord eraldi konfigureerima.

Programmi valimise režiimi valimine

Seade on programmi valimise režiimis siis, kui programmi indikaator **ECO** põleb ja ekraanil kuvatakse programmi kestus.

Pärast sisselülitamist on seade vaikimisi programmi valimise režiimis. Kui see nii ei ole, valige programmi valimise režiim järgmiselt:

Vajutage ja hoidke samaaegselt **Delay** ja **Option**, kuni seade jõuab programmi valimise režiimi.

Kasutajarežiimi sisenemine

Veenduge, et seade on programmi valimise režiimis.

Kasutajarežiimi sisestamiseks vajutage ja hoidke korraga **Delay** ja **Option**, kuni indikaatorid **ECO**, **AUTO** ja  vilguvad ja ekraan läheb pimedaks.

6.2 Veepehmedaja

Veepehmedaja eemaldab vees olevad mineraalid, mis ei mõju hästi ei pesutulemusele ega seadmele endale.

Mida kõrgem on mineraalide tase, seda karedam on vesi. Vee karedust mõõdetakse vastavate skaaladega.

Veepehmendajat tuleks reguleerida vastavalt teie piirkonna vee karedusele. Teavet oma piirkonna vee kareduse kohta saate kohalikult vee-ettevõttelt. Heade pesutulemuste saamiseks tuleb kindlasti valida õige veepehmendaja tase.



Kareda vee pehmemdamine suurendab vee- ja energiatarbimist, samuti pikendab programmi kestust. Mida kõrgem veepehmendaja tase, seda suurem tarbimine ja pikem kestus.

Vee karedus

Saksa kraadid (°dH)	Prantsuse kraadid (°FH)	mmol / l	Clarke'i kraadid	Veepehmendaja tase
47 – 50	84 – 90	8,4 – 9,0	58 – 63	10
43 – 46	76 – 83	7,6 – 8,3	53 – 57	9
37 – 42	65 – 75	6,5 – 7,5	46 – 52	8
29 – 36	51 – 64	5,1 – 6,4	36 – 45	7
23 – 28	40 – 50	4,0 – 5,0	28 – 35	6
19 – 22	33 – 39	3,3 – 3,9	23 – 27	5 1)
15 – 18	26 – 32	2,6 – 3,2	18 – 22	4
11 – 14	19 – 25	1,9 – 2,5	13 – 17	3
4 – 10	7 – 18	0,7 – 1,8	5 – 12	2
<4	<7	<0,7	< 5	1 2)

1) Tehaseade.

2) Selle taseme puhul ärge soola kasutage.

Olenemata kasutatavast pesuainest valige õige veekareduse tase, et hoida soolamahu taitmise indikaatorit sisselülitatult.



Soola sisaldavad multitabletid ei ole kareda vee pehmemdamiseks piisavalt tõhusad.

Veepehmendaja taseme valimine

Veenduge, et seade on kasutajarežiimis.

1. Vajutage **Program**.

- Indikaatorid **AUTO** ja  on väljas.
- Indikaator **ECO** jätkab vilkumist.

- Ekraanil kuvatakse olemasolev seade: nt **5 L** = tase 5.
- Seade muutmiseks vajutage järjest **Program**.
 - Seade kinnitamiseks vajutage sisse/välja-nuppu.

6.3 Loputusvahendi puudumise märguanne

Loputusvahend võimaldab nõusid kuivatada ilma triipude ja plekkideta. Loputusvahendi eraldamine toimub automaatselt kuuma loputustsükli ajal.

Kui loputusvahendi mahuti on tühi, süttib loputusvahendi indikaator, andes märku taitmise vajadusest. Kui üksnes multitablettide kasutamine tagab rahuldavad kuivatustulemused, võib loputusvahendi lisamise märguande ka





välja lülitada. Parima kuivatustulemuse tagab siiski loputusvahendi kasutamine.

Kui te kasutate tavapärasest pesuainet või loputusvahendit mitte sisaldavaid multitablette, lülitage loputusvahendi täitmise märguanne sisse, et see oleks pidevalt saadaval.

Tühja loputusvahendi jaoturi märguande väljalülitamine

Veenduge, et seade on kasutajarežiimis.

1. Vajutage **Start**.

- Indikaatorid **ECO** ja  on väljas.
- Indikaator **AUTO** jätkab vilkumist.
- Ekraanil kuvatakse kehtiv seade.
 -   = tühja loputusvahendi jaoturi märguanne on sisse lülitatud.
 -   = tühja loputusvahendi jaoturi märguanne on välja lülitatud.

2. Seade muutmiseks vajutage **Start**.

3. Seade kinnitamiseks vajutage sisse/ välja-nuppu.

6.4 AirDry

AirDry tagab parema kuivatuse väiksema energiatarbimisega.

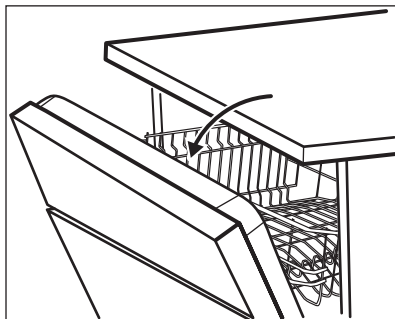

Kuivatusfaasi ajal avaneb seadme uks automaatselt ja jääb paokile.



ETTEVAATUST!

Pärast ukse automaatset avanemist ärge üritage seda esimese 2 minuti jooksul sulgeda. See võib seadet kahjustada.

AirDry lülitatakse sisse automaatselt kõigi programmidega, välja arvatud  (kui see on olemas).

Paremate kuivatustulemuste saamiseks valige XtraDry või lülitage AirDry sisse.



ETTEVAATUST!



Kui lapsed võivad seadme juurde pääseda, tuleks AirDry välja lülitada, sest seadme avatud uks võib endast ohtu kujutada.

Funktsiooni AirDry väljalülitamine

Veenduge, et seade on kasutajarežiimis.

1. Vajutage **Delay**.

- Indikaatorid **ECO** ja **AUTO** on väljas.
- Indikaator  jätkab vilkumist.
- Ekraanil kuvatakse olemasolev





seade:   = AirDry sisse lülitatud.

2. Seade muutmiseks vajutage **Delay**:

  = AirDry välja lülitatud.

3. Seade kinnitamiseks vajutage sisse/ välja-nuppu.

7. VALIKUD

-  Sobivad valikud tuleb sisse lülitada iga kord, kui te programmi käivitate. Programmi töösoleku ajal valikuid sisse ega välja lülitada ei saa.
-  Nupuga Option saab liikuda läbi saadaolevate valikute ja nende võimalike kombinatsioonide.
-  Kõik valikud omavahel ei sobi. Kui valite omavahel sobimatud funktsioonid, lülitab seade automaatselt neist ühe või rohkem välja. Põlema jäävad ainult toimivate funktsioonide indikaatorid.
-  Kui valik programmiga ei sobi, ei põle ka vastav indikaator (või vilgub kiiresti paar sekundit ja kustub siis).
-  Valikute sisselülitamine võib mõjutada vee- ja energiatarvet ja programmi kestust.

7.1 XtraDry

Lülitage see valik sisse, et kuivatustulemusi parandada. Valiku XtraDry kasutamine võib mõjutada mõne programmi kestust, veetarvet ja viimase loputusvee temperatuuri.

XtraDry on püsivalik kõigi programmide puhul, välja arvatud **ECO**, ning seda pole tarvis iga kord eraldi valida.

Muude programmide puhul on valik XtraDry püsiv ja seda kasutatakse automaatselt ka järgmistes tsüklites. Seda seadistust saab alati muuta.

-  Programmi **ECO** igakordsel sisselülitamisel on XtraDry välja lülitatud ja see tuleb valida käsitsi.

Funktsiooni XtraDry sisselülitamine lülitab välja funktsiooni TimeSaver ja vastupidi.

XtraDry sisselülitamine

Vajutage **Option**, kuni süttib -indikaator. Ekraan näitab programmi uuendatud kestust.

7.2 TimeSaver

See valik tõstab veesurvet ja -temperatuuri. Pesu- ja kuivatusfaasid on lühemad.

Programmi kogukestus väheneb ligikaudu 50%.

Pesutulemus on sama mis tavalise programmi kestuse puhulgi. Kuivatustulemused võivad olla kehvemad.

TimeSaver sisselülitamine

Vajutage **Option**, kuni süttib -indikaator. Ekraan näitab programmi uuendatud kestust.

8. ENNE ESMAKORDSET KASUTAMIST

1. **Kontrollige, kas veepehmedaja on reguleeritud vastavalt teie piirkonna vee karedusele. Kui mitte, reguleerige veepehmedaja taset.**
2. Täitke soolamahuti.
3. Täitke loputusvahendi jaotur.
4. keerake veekraan lahti.
5. Käivitage programm, et eemaldada kõik seadmes leiduda võivad tootmisjäätgid. Ärge kasutage pesuainet ega pange korvidesse nõusid.

Pärast programmi käivitamist aktiveerib seade kuni 5 minutiks veepehmedajas oleva vaigu. Pesutsükkel käivitub alles pärast selle toimingu lõppemist. Toimingut viiakse läbi regulaarselt.

8.1 Soolamahuti



ETTEVAATUST!

Kasutage ainult nõudepesumasinale mõeldud jämedat soola. Peenike sool suurendab korrosiooniõhtu.

Soola kasutatakse veepehmedaja vaigu aktiveerimiseks ja igapäevases kasutuses heade pesutulemuste tagamiseks.

Soolamahuti täitmine

1. Keerake soolamahuti korki vastupäeva ja võtke see välja.
2. Valage soolamahutisse 1 liiter vett (ainult esimesel korral).
3. Kallake soolamahutisse 1 kg soola (kuni see on täis).

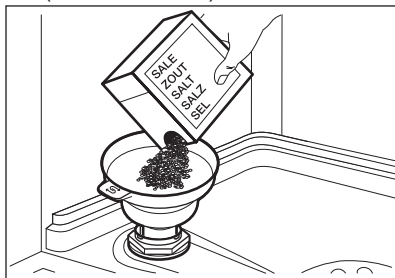

4. Raputage kergelt lehrtrit, et kõik soolagraanulid mahutisse juhtida.
5. Eemaldage sool soolamahuti avause ümbert.

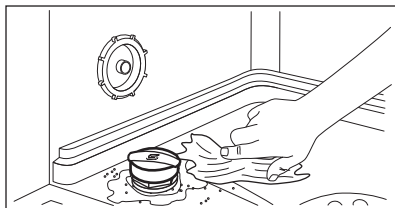

6. Soolamahuti sulgemiseks keerake soolamahuti korki päripäeva.



ETTEVAATUST!

Vesi ja sool võivad soolamahutist täitmise ajal välja tulla. Rooste ärahoidmiseks käivitage programm kohe pärast soolamahuti täitmist.

8.2 Loputusvahendi jaoturi täitmine

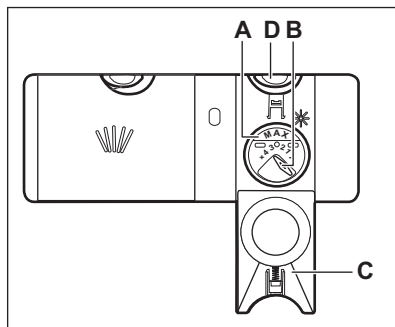

ETTEVAATUST!

Kasutage vaid nõudepesumasina jaoks mõeldud loputusvahendit.

1. Vajutage avamisnuppu (D), et avada kaas (C).
2. Täitke jaotur (A), kuni loputusvahend jõuab tasemeni "MAX".
3. Eemaldage mahaläinud loputusvahend imava lapiga, et ei tekiks liiga palju vahtu.
4. Sulgege kaas. Veenduge, et vabastusnupp lukustub asendisse.



Aine eraldumiskogust määravad valikunuppu (B) saate keerata asendite 1 (väikseim kogus) ja 4 või 6 (suurim kogus) vahel.

9. IGAPÄEVANE KASUTAMINE

1. Keerake veekraan lahti.
2. Seadme sisselülitamiseks vajutage sisse/välja-nuppu.

Veenduge, et seade on programmi valimise režiimis.

- Kui soolaindikaator põleb, täitke soolamahuti.
- Kui loputusvahendi indikaator põleb, täitke loputusvahendi jaotur.

3. Pange nõud korvidesse.
4. Lisage pesuaine.
5. Määrake ja käivitage nõude tüübile ja määrdumisastmele vastav programm.

9.1 Pesuaine kasutamine

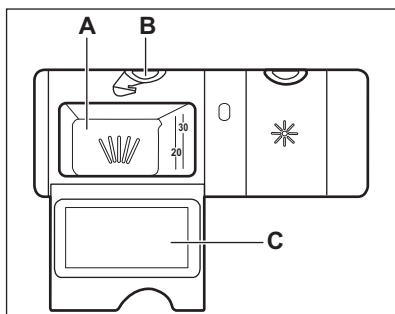

ETTEVAATUST!

Kasutage ainult nõudepesumasinate jaoks mõeldud pesuainet.

1. Vajutage vabastusnuppu (B), et avada kaas (C).
2. Pange pesuaine (pulber või tabletid) lahtrisse (A).
3. Kui pesuprogramm sisaldab ka eelpesu, pange väike kogus pesuainet seadme ukse sisemisele küljele.
4. Sulgege kaas. Veenduge, et vabastusnupp lukustub asendisse.

9.2 Programmi valimine ja käivitamine

Funktsioon Auto Off

See funktsioon võimaldab vähendada energiatarbimist, lülitades mittetöötava seadme automaatselt välja.

Funktsioon käivitub:

- 5 minutit pärast pesuprogrammi lõppu.

- Kui 5 minuti jooksul ei ole programm käivitunud.

Programmi käivitamine

1. Seadme sisselülitamiseks vajutage sisse/välja-nuppu. Veenduge, et seade on programmi valimise režiimis ja uks on lukustatud.
2. Vajutage järjest **Program**, kuni põleb soovitud programmi indikaator.

Ekraanil kuvatakse programmi kestus.

3. Valige saadaolevad funktsioonid.

4. Vajutage **Start**, et programm käivitada.

- Põleb käimasoleva faasi indikaator.
- Programmi kestuse näit hakkab vähenema 1-minutiliste sammudega.

Programmi käivitamine viitkäivitusega

1. Valige programm.
2. Vajutage korduvalt **Delay**-nuppu, kuni ekraanil kuvatakse soovitud viitkäivituse aeg (1 kuni 24 tundi).
3. Vajutage **Start**, et käivitada pöördloendus.
 - Indikaator  põleb.
 - Järelejäänud aega loetakse maha tundides. Viimane tund kuvatakse minutites.

Kui pöördloendus on lõppenud, käivitub programm ja käimasoleva faasi indikaator süttib. Indikaator  on kustunud.

Ukse avamine seadme töö ajal

Avades ukse programmi töösoleku ajal, peatub seadme töö. See võib suurendada energiatarbimist ja pikendada programmi kestust. Kui ukse uuesti sulgete, jätkub seadme töö kohast, kus see katkes.



Kui kuivatusfaasi ajal avatakse uks kauemaks kui 30 sekundit, lülitub käimasolev programm välja. Seda ei juhtu juhul, kui uks avatakse funktsiooniga AirDry.



Pärast ukse automaatset avanemist funktsiooniga AirDry ärge üritage seda esimese 2 minuti jooksul sulgeda, sest see võib seadet kahjustada. Kui uks jääb pärast seda suletuks veel 3 minutiks, lõpeb olemasolev programm.

Viitkäivituse tühistamine pöördloenduse ajal

Viitkäivituse tühistamisel tuleb programm ja valikud uuesti valida.

Vajutage korraga **Delay** ja **Option**, kuni seade jõuab programmi valimise režiimi.

Programmi tühistamine

Vajutage ja hoidke samaaegselt **Delay** ja **Option**, kuni seade jõuab programmi valimise režiimi.

Enne uue programmi käivitamist veenduge, et pesuaine jaoturis on pesuainet.

Programmi lõpp

Kõik nupud on passiivsed (välja arvatud sisse/välja-nupp).

1. Vajutage sisse/välja-nuppu või oodake, kuni funktsioon Auto Off seadme automaatselt välja lülitab. Kui avate ukse enne funktsiooni Auto Off sisselülitamist, lülitub seade automaatselt välja.
2. Sulgege veekraan.

10. VIHJEID JA NÄPUNÄITEID

10.1 Üldteave

Järgmisi näpunäiteid järgides saavutate igapäevasel kasutamisel parimad pesu- ja kuivatustulemused ning aitate säästa keskkonda.

- Enne masinasse panekut eemaldage nõudelt suurem mustus.
- Ärge loputage nõusid eelnevalt käsitsi. Vajadusel valige eelpesufaasiga programm.
- Kasutage alati ära kogu korvide ruum.
- Kontrollige, et nõud ei puutu üksteise vastu ega ole üksteise peal. Vaid nii saavad nad veega täielikult kokku puutuda ja puhtaks.
- Pesemisel võib kasutada eraldi nõudepesumasina-pesuainet, loputusvahendit ja -soola, või ka multitablette (nt "All in 1"). Järgige pakendil kuvatavaid juhiseid.
- Valige nõude tüübile ja määrdumisastmele vastav programm.

ECO tarbib vett ja energiat kõige efektiivsemalt.

10.2 Soola, loputusvahendi ja pesuaine kasutamine

- Kasutage ainult nõudepesumasina jaoks mõeldud soola, loputusvahendit ja pesuainet. Teised tooted võivad seadet kahjustada.
- Piirkondades, kus vesi on kare või väga kare, on parima pesu- ja kuivatustulemuse saamiseks soovitatav kasutada eraldi nii tavalist pesuainet (lisaaineteta pulbrit, geeli või tablette), loputusvahendit kui ka soola.
- Puhastage seadet vähemalt kord kuus spetsiaalselt selleks otstarbeks mõeldud puhastusvahendiga.
- Lühikeste programmidega ei jõua pesuainetabletid täielikult lahustuda. Et nõudele ei jääks pesuainejääke, soovitatakse pesuainetablette kasutada ainult pikkade programmidega.
- Ärge kasutage pesuainet rohkem, kui ette nähtud. Vt pesuaine pakendil olevaid juhiseid.

10.3 Kuidas lõpetada multitablettide kasutamine

Enne pesuaine, soola ja loputusvahendi eraldi kasutamist tehke järgmist.

1. Valige kõrgeim veepehmedaja tase.
2. Veenduge, et soolamahuti ja loputusvahendi jaotur on täis.
3. Käivitage lühim loputusfaasiga programm. Ärge kasutage pesuainet ega pange midagi korvidesse.
4. Kui pesuprogramm on lõppenud, kohandage veepehmedaja vastavalt oma piirkonna vee karedusele.
5. Reguleerige eraldatava loputusvahendi kogust.
6. Lülitage sisse loputusvahendi puudumise märguanne.

10.4 Korvide täitmine

- Kasutage seadet ainult nõudepesumasinakindlate esemete pesemiseks.
- Ärge peske seadmes puust, sarvest, alumiiniumist, tinast ega vasest esemeid.
- Ärge peske seadmes vett imavaid esemeid (käsnu või lappe).
- Eemaldage nõudelt suuremad toidujätmed.
- Kinnikõrbenud jäägid tuleks nõudelt enne masinassepanekut eemaldada.
- Asetage õõnsad esemed (tassid, klaasid ja pannid) masinasse avausega allapoole.
- Veenduge, et klaasid ei puutuks omavahel kokku.
- Pange kerged esemed ülemisse korvi. Veenduge, et esemed liikuma ei pääseks.

- Pange söögiriistad ja väiksemad esemed söögiriistade sahtlisse.
- Lükake ülemist korvi ülespoole, kui soovite alumisse paigutada suuremaid esemeid.
- Enne programmi käivitamist veenduge, et pihustikonsool saab vabalt liikuda.

10.5 Enne programmi käivitamist

Enne valitud programmi käivitamist veenduge järgmises:

- Filtrid on puhtad ja õigesti paigaldatud.
- Soolamahuti kork on kindlalt kinni.
- Pihustuskonsoolid ei ole ummistunud.
- Nõudepesusoola ja loputusvahendi kogus on piisav (juhul, kui te ei kasuta multitablette).
- Esemete paigutus korvides on õige.
- Valitud programm sobib pestavate esemete tüübi ja määrumisastmega.
- Kasutatav pesuainekogus on õige.

10.6 Korvide tühjendamine

1. Enne seadmest väljavõtmist laske nõudel jahtuda. Tulised nõud purunevad kergesti.
2. Võtke kõigepealt välja esemed alumisest korvist, seejärel ülemisest.



Ka pärast programmi lõppemist võib seadme sisepindadel siiski olla vett.

11. PUHASTUS JA HOOLDUS



HOIATUS!

Enne hooldust lülitage seade välja ja eemaldage toitepistik pistikupesast.



Mustad filtrid ja ummistunud pihustikonsoolid põhjustavad halvemaid pesemistulemusi. Kontrollige nende seisukorda regulaarselt; vajadusel puhastage.

11.1 Filtrite puhastamine

Filtrisüsteem koosneb kolmest osast.

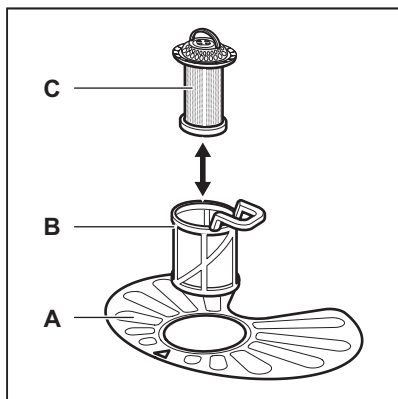

1. Pöörake filtrit (B) vastupäeva ja võtke välja.

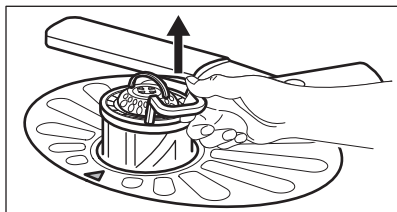
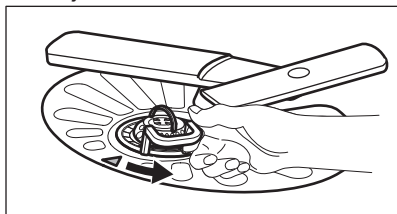

2. Eemaldage filter (C) filtrist (B).

3. Eemaldage lame filter (A).

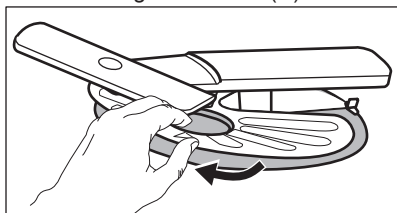

4. Peske filtrid puhtaks.

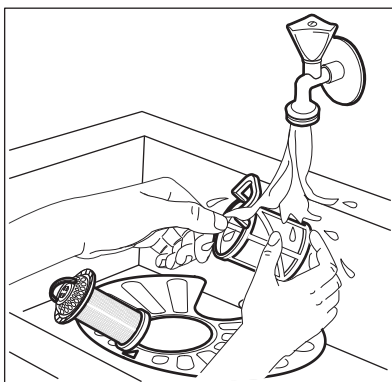

5. Veenduge, ega settevanni äärte ümber pole kogunenud toidujäätmeid või mustust.

6. Asetage lame filter (A) tagasi. Veenduge, et see paikneb õigesti kahe juhiku all.

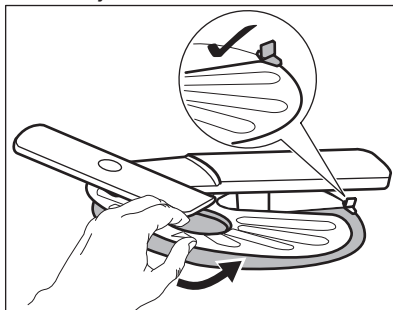

7. Pange uuesti kokku filtrid (B) ja (C).

8. Pange tagasi filter (B) lame filteri sees (A). Keerake päripäeva, kuni see kohale lukustub.

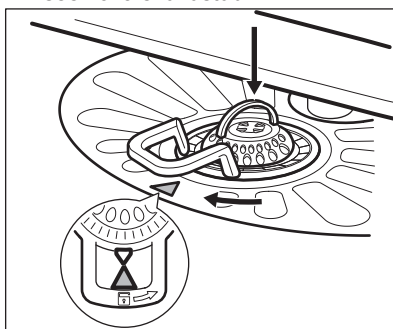

**ETTEVAATUST!**

Filtrite ebaõige asend võib põhjustada kehvade pesutulemuste ja kahjustada seadet.

11.2 Alumise pihustikonsooli puhastamine

Alumist pihustikonsooli on soovitatav regulaarselt puhastada, et vältida avade ummistumist.

Ummistunud avad võivad olla kehvade pesutulemuste põhjuseks.

1. Alumise pihustikonsooli eemaldamiseks tõmmake seda ülespoole.

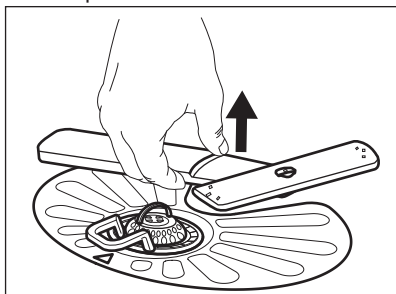

2. Peske pihustikonsool jooksva vee all puhtaks. Kasutage peenikest teravat eset (nt hambaorki), et eemaldada avadesse kogunenud sodi.

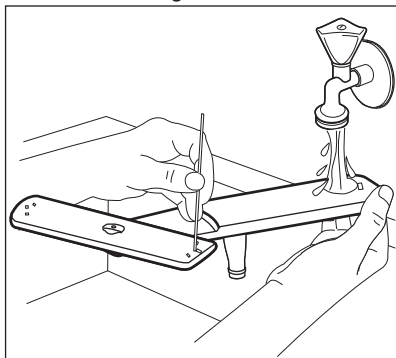

3. Pihustikonsooli tagasipanemiseks vajutage seda allapoole.

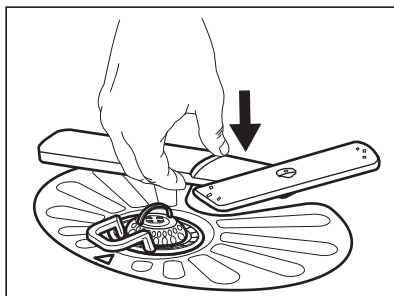

11.3 Ülemise pihustikonsooli puhastamine

Ülemist pihustikonsooli on soovitatav regulaarselt puhastada, et vältida avade ummistumist. Ummistunud avad võivad olla kehvade pesutulemuste põhjuseks.

Ülemine pihustikonsool asub seadme laes. Pihustikonsool (C) on paigaldatud sisselasketoru (A) külge kinnituselemendi abil (B).

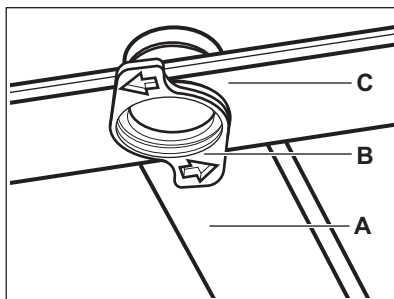

1. Vabastage söögiriistade sahtli liugsiinidel olevad tõkised ja tõmmake sahtel välja.

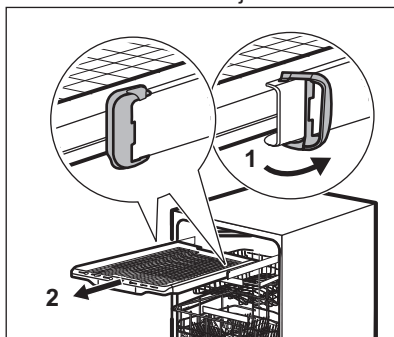

- Viige ülemine korv madalamale tasemele, et pääseda pihustikonsoolile paremini ligi.
- Et pihustikonsooli sisselasketoru küljest eemaldada, keerake kinnituselementi vastupäeva ja tõmmake pihustikonsooli allapoole.
- Peske pihustikonsool jooksva vee all puhtaks. Kasutage peenikest teravat eset (nt hambaorki), et eemaldada avadesse kogunenud sodi. Laske veel läbi avade joosta, et ka seespool olev mustus välja uhtuda.

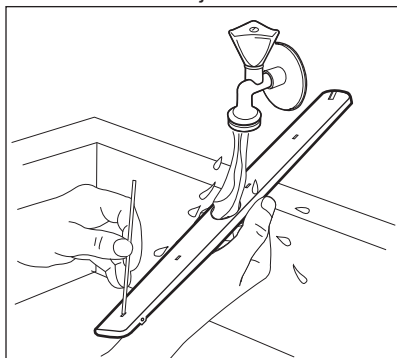

- Pihustikonsooli tagasiasetamiseks lükake kinnituselement pihustikonsooli ja kinnitage seejärel päripäeva keerates sisselasketoru külge. Veenduge, et kinnituselement lukustub oma kohale.

12. VEAOTSING

Kui seade ei käivitu või kui see katkestab töö, proovige enne volitatud teenindusse pöördumist alltoodud tabeli abil probleem ise lahendada.



HOIATUS!

Ebaõiged parandustööd võivad seadme kasutajale kaasa tuua tõsise ohu. Parandustöid tohib teha ainult kvalifitseeritud töötaja.

- Lükake söögiriistade sahtel liugsiinidele ja kinnitage tükised.

11.4 Välispinna puhastamine

- Puhastage seadet pehme niiske lapiga.
- Kasutage ainult neutraalseid pesuaineid.
- Ärge kasutage abrasiivseid tooteid, küürimisšvamme ega lahusteid.





11.5 Sisemine puhastamine

- Puhastage masinat ja ukse ümber olevat tihendit pehme niiske lapiga.
- Masina töökorras hoidmiseks kasutage nõudepesumasinate jaoks mõeldud puhastusvahendit vähemalt iga kahe kuu järel. Järgige hoolikalt toote pakendil olevaid juhiseid.
- Ärge kasutage abrasiivseid tooteid, abrasiivseid puhastuslappe, teravaid tööriistu, tugevaid kemikaale, nuustikuid ega lahusteid.
- Korrapäraselt lühiajaliste programmide kasutamine võib seadme sees põhjustada rasva ja katlakivi kogunemist. Kogunemise vältimiseks käivitage pikaajalisi programme vähemalt kaks korda kuus.

Mõne probleemi puhul kuvatakse ekraanil veakoodid.

Enamiku probleemide lahendamiseks pole teeninduskeskuse poole pöörduda tarvis.

Probleem ja veakood	Võimalik põhjus ja lahendus
Seade ei käivitu.	<ul style="list-style-type: none"> Veenduge, et pistik on pistikupesasse ühendatud. Veenduge, et kaitsmekapis ei ole kaitse läbi läinud.

Probleem ja veakood	Võimalik põhjus ja lahendus
Programm ei käivitu.	<ul style="list-style-type: none"> • Veenduge, et seadme uks on suletud. • Vajutage Start. • Kui olete valinud viitkäivituse, siis tühistage see või oodake pöördloenduse lõppemiseni. • Seade on alustanud veepehmemendajas oleva vaigu aktiiveerimist. Selle toimingu kestus on umbes 5 minutit.
Seade ei täitu veega. Ekraanil kuvatakse  või  .	<ul style="list-style-type: none"> • Veenduge, et veekraan on lahti. • Veenduge, et veevarustuse surve ei ole liiga väike. Selle teabe saamiseks pöörduge kohaliku vee-ettevõtte poole. • Veenduge, et veekraan ei ole ummistunud. • Veenduge, et sisselaskevooliku filter ei ole ummistunud. • Veenduge, et sisselaskevoolik ei oleks muljutud ega väänatud.
Seade ei tühjene veest. Ekraanil kuvatakse  .	<ul style="list-style-type: none"> • Veenduge, et valamü äravool ei ole ummistunud. • Veenduge, et tühjendusvooliku filter ei ole ummistunud. • Veenduge, et sisemine filtrisüsteem ei ole ummistunud. • Veenduge, et tühjendusvoolik ei ole muljutud ega väänatud.
Üleujutusvastane seade töötab. Ekraanil kuvatakse  .	<ul style="list-style-type: none"> • Sulgege veekraan ja pöörduge hoolduskeskusse.
Seade jääb pesemise käigus korduvalt seisma ja hakkab uuesti tööle.	<ul style="list-style-type: none"> • Viga ei ole. See tagab parimad pesutulemused ja energia kokkuhoiu.
Programm kestab liiga kaua.	<ul style="list-style-type: none"> • Programmi lühendamiseks valige TimeSaver. • Kui olete valinud viitkäivituse, siis tühistage see või oodake pöördloenduse lõppemiseni.
Ekraanil olev järelejäänud aeg pikeneb ja liigub edasi hüplikult kuni programmi lõpuni.	<ul style="list-style-type: none"> • Tegu ei ole rikkega. Seade töötab õigesti.
Väike leke seadme uksest.	<ul style="list-style-type: none"> • Seade on loodist väljas. Reguleerige tugijalgu vastavalt vajadusele (kui see võimalus on olemas). • Seadme uks ei ole paagi suhtes õigesti. Reguleerige tagumisi jalgu (kui see võimalus on olemas).
Seadme ust on raske sulgeda.	<ul style="list-style-type: none"> • Seade on loodist väljas. Reguleerige tugijalgu vastavalt vajadusele (kui see võimalus on olemas). • Nõude osad ulatuvad korvidest väljapoole.
Seadmest kostab klirinat/koputusi.	<ul style="list-style-type: none"> • Nõud ei ole korvidesse paigutatud õigesti. Vaadake korvide täitmise infolehte. • Veenduge, et puhastikonsool saab vabalt pöörelda.

Probleem ja veakood	Võimalik põhjus ja lahendus
Seade põhjustab kaitsme väljalülitumise.	<ul style="list-style-type: none"> Saadaolevad amprid ei võimalda kõigi kasutatavate seadmete üheaegset kasutamist. Kontrollige saadaolevate amprite mahtu ja lülitage vajadusel mõni kasutatavatest seadmetest välja. Seadme sisemine elektririke. Võtke ühendust hoolduskeskusega.



Vt jaotisi "**Enne esimest kasutamist**", "**Igapäevane kasutamine**" või "**Vihjeid ja näpunäiteid**", et leida muid võimalikke põhjusi.

ilmneb uuesti, pöörduge hoolduskeskusse.

Tabelis mitte leiduvate veakoodide puhul võtke ühendust hoolduskeskusega.

Kui olete seadme üle vaadanud, lülitage see välja ja siis uuesti sisse. Kui rike

12.1 Pesemis- ja kuivatamistulemus pole rahuldav

Probleem	Võimalik põhjus ja lahendus
Pesemistulemus on kehv.	<ul style="list-style-type: none"> Vaadake osa „Igapäevane kasutamine”, „NõuanDED ja näpunäited” ja korvi täitmise juhendit. Kasutage intensiivsemaid pesuprogramme. Puhastage pihustitiivikud ja filter. Vaadake osa „Hooldus ja puhastamine”.
Kuivatamistulemus on kehv.	<ul style="list-style-type: none"> Lauanõud on liiga kauaks jäänud suletud masinasse. Loputusvahend puudub või loputusvahendi kogus pole piisav. Valige suurem loputusvahendi kogus. Võib juhtuda, et plastnõusid tuleb rätikuga kuivatada. Parima kuivatamistulemuse saamiseks aktiveerige Xtra-Dry ja AirDry. Soovitame loputusvahendit alati kasutada, isegi multitablettide kasutamisel.
Klaasidel ja nõudel on valged triibud või sinakas kiht.	<ul style="list-style-type: none"> Loputusvahendi kogus on liiga suur. Valige väiksem loputusvahendi kogus. Puhastusvahendi kogus on liiga kõrge.
Klaasidel ja nõudel on plekid ja kuivanud veetilgad.	<ul style="list-style-type: none"> Loputusvahendi kogus ei ole piisav. Valige suurem loputusvahendi kogus. Põhjuseks võib olla loputusvahendi kvaliteet.

Probleem	Võimalik põhjus ja lahendus
Nõud on märjad.	<ul style="list-style-type: none"> • Parima kuivamistulemuse saamiseks aktiveerige Xtra-Dry ja AirDry. • Programmil puudub kuivatustsükkel või valitud on liiga madala temperatuuriga kuivatustsükkel. • Loputusvahendi dosaator on tühi. • Põhjuseks võib olla loputusvahendi kvaliteet. • Põhjuseks võib olla multitablettide kvaliteet. Proovige teist tootjat või aktiveerige loputusvahendi dosaator ning kasutage loputusvahendit ja multitabletti korraga.
Masina sisemus on märg.	<ul style="list-style-type: none"> • See ei ole masina defekt. Masina seintele tekib kondensaat.
Ebatavaline vaht pesemise ajal.	<ul style="list-style-type: none"> • Kasutage spetsiaalselt nõudepesumasinate jaoks mõeldud nõudepesuvahendit. • Loputusvahendi dosaator tekib. Võtke ühendust volitatud hoolduskeskusega.
Söögiriistadel on rooste jälgi.	<ul style="list-style-type: none"> • Pesemiseks kasutatavas vees on liiga palju soola. Vaadake osa „Veepehmentaja”. • Hõbedased ja roostevabast terasest söögiriistad pandi kokku. Ärge pange hõbedast ja roostevabast terasest nõusid lähestikku.
Programmi lõppedes on dosaatoril pesuvahendi jäägid.	<ul style="list-style-type: none"> • Pesuvahendi tablett jäi dosaatorisse kinni ja seda ei eemaldatud veega täielikult. • Vesi ei saa pesuvahendit dosaatorist välja pesta. Veenduge, et pihustitiivikud ei oleks blokeeritud või ummistunud. • Veenduge, et korvides olevad nõud ei takistaks pesuvahendi dosaatori kaane avanemist.
Masina seest tulevad halvad lõhnad.	<ul style="list-style-type: none"> • Vaadake osa „Masina puhastamine seest” .
Lauanõudele, korvidele ja ukse sisepinnale ladestub katlakivi.	<ul style="list-style-type: none"> • Soola tase on madal, kontrollige täitmisindikaatorit. • Sooladosaatori kork on lahti. • Teie kraanivesi on kare. Vaadake osa „Veepehmentaja”. • Kasutage soola ja kasutage veepehmentaja regenereerimist isegi siis, kui kasutate multifunktsionaalseid tablette. Vaadake osa „Veepehmentaja”. • Vaadake osa „Masina puhastamine seest” . • Proovige teist pesuvahendit. • Võtke ühendust pesuvahendi tootjaga.
Tuhmid, moonutatud värviga või täketega lauanõud.	<ul style="list-style-type: none"> • Veenduge, et masinas pestakse ainult nõusid, mida tohib selles pesta. • Täitke ja tühjendage korvid ettevaatlikult. Vaadake korvi laadimise teabelehte. • Asetage õrnad nõud ülemisse korvi. • Valige õrnade nõude ja klaasnõude pesemiseks spetsiaalne programm. Vaadake osa „Programmid”.



Vaadake muude võimalike põhjuste leidmiseks osa „Enne esimest kasutamist”, „Igapäevane kasutamine” või „Nõuanded ja näpunäited.

13. TOOTEKIRJELDUS

Kaubamärk	AEG
Mudel	FFB52910ZM 911514047
Nimimahutavus (tavalised nõudekomplektid)	14
Energiatõhususe klass	A++
Energiatarbimine kWh aastas, võttes aluseks 280 tavalist pesemistsükli külma vee ühenduse korral ning vähesese võimsustarbega seisundite energiatarbimise. Tegelik tarbimine oleneb seadme kasutusviisist.	266
Tavalise pesemistsükli energiatarbimine (kWh)	0.935
Võimsustarve väljalülitatud seisundis (W)	0.50
Võimsustarve ooteseisundis (W)	5.0
Veetarbimine liitrites aastas, võttes aluseks 280 tavalist pesemistsükli. Seadme tegelik veetarbimine oleneb seadme kasutusviisist.	2940
Kuivatamistõhususe klass skaalal G-st (kõige ebatõhusam) A-ni (kõige tõhusam)	A
Tavaprogramm on tavaline pesemistsükkel, mida käsitleb märgisel ja tootekirjelduses esitatud teave, et kõnealune programm sobib tavapäraselt määratud lauanoode pesemiseks ning et see on nii energia- kui ka veetarbimise seisukohast kõige tõhusam. See on märgitud programmina „Eco”.	ECO
Tavalise pesemistsükli programmi kestus (min)	235
Ooteseisundi kestus (min)	5
Helirõhu tase (dB(A) re 1pW)	44
Sisseehitatud seade J/E	Ei

14. TÄIENDAVID TEHNILISED ANDMED

Möödud	Laius / kõrgus / sügavus (mm)	600 / 850 / 625
--------	-------------------------------	-----------------

Elektriühendus ¹⁾	Pinge (V)	220 - 240
	Sagedus (Hz)	50
Veevarustuse surve	Min. / maks. bar (MPa)	0.5 (0.05) / 8 (0.8)
Veevarustus	Külm või kuum vesi ²⁾	maks. 60 °C

¹⁾ Muud andmed leiate andmeplaadilt.

²⁾ Kui kuum vesi tuleb alternatiivsest energiaallikast (nt päikesepaneelid), kasutage energiakulu vähendamiseks neid kuumaveeallikaid.

15. JÄÄTMEKÄITLUS

Sümboliga  tähistatud materjalid võib ringlusse suunata. Selleks viige pakendid vastavatesse konteineritesse. Aidake hoida keskkonda ja inimeste tervist ja suunake elektri- ja elektroonilised jäätmed ringlusse. Ärge visake

sümboliga  tähistatud seadmeid muude majapidamisjäätmete hulka. Viige seade kohaliku ringluspunkti või pöörduge abi saamiseks kohaliku omavalitsusse.

www.aeg.com/shop



156930620-A-052019



AEG